



KNIPEX[®]

**ВКЛЮЧАЕТ
НОВИНКИ
2020**
Knipex, Wera,
Bessey

**ПРОФЕССИОНАЛЬНЫЙ
РУЧНОЙ ИНСТРУМЕНТ**





Фирма KNIPEX-WERK C. Gustav Putsch, основанная в 1882 году в городе Кроненберг Карлом Густавом Путчем в качестве кузницы по изготовлению клещей, уже более ста лет специализируется исключительно на разработке и производстве высококачественного шарнирно-губцевого инструмента.

Ассортимент: пассатижи, клещи, кусачки, болторезы, кабелерезы, разводные трубные ключи, клещи для снятия стопорных колец, инструмент для электриков (до 1000 В), инструмент для зачистки изоляции и снятия оболочки кабеля, инструменты для работ в области электроники.

стр. 6–203



Фирма WERA начала производство отверток в 1948 году на небольшом предприятии в городе Вупперталь. На сегодняшний день WERA — один из самых крупных и известных производителей отверточного инструмента в мире.

Ассортимент: отвертки (в т. ч. до 1000 В), часовые отвертки, специальные ударные отвертки, биты различных размеров и конфигураций хвостовика, динамометрические, трубные ключи. Десятки серий, сотни размеров бит и битодержателей, трещоточные ключи.

стр. 204–331



С момента своего основания в 1889 году BESSEY непрерывно задает тон в сфере зажимных и режущих приспособлений. Компетентность BESSEY в области разработок постоянно рождает новаторские идеи, которые затем совершенствуются и производятся на предприятии компании в городе Битигхайм.

Ассортимент: струбины, зажимы закруглений, угловых и многоугольных соединений, корпусные струбины, захваты, цанговые и станочные зажимы, струбины для монтажа оконных рам и дверных проемов, паркета, специальный зажимной инструмент, эффективные, удобные и изящные ножницы по металлу.

стр. 332–383



RENNSTEIG WERKZEUGE GmbH — эта компания в городе Фирнау названа в честь известной пешеходной тропы через замечательно красивые районы Тюрингских гор. Издавна в этой области Германии существовало производство высококачественных ручных инструментов.

Ассортимент: электромонтажный инструмент, инструмент для опрессовки кабельных наконечников, специализированный инструмент для монтажа телекоммуникационного и оптоволоконного оборудования. Долота, зубила, шаберы, керны, пробойники, сменные насадки для электро- и пневмоинструмента, обжимные пресс-клещи (в том числе гидравлические).

стр. 384–393



HEYCO

Макс и Эрнст Хейнен придавали большое значение созданию семейной атмосферы на производстве инструментов HEYCO, организованном ими в 1937 году в городе Ремшайд. Этот патриархальный уклад послужил основой для международной известности инструментов из Дома HEYCO.

Ассортимент: гаечные ключи, торцевые ключи и сменные головки, динамометрические ключи, инструмент в наборах.



PICARD

В 1857 году Йохан Херман Пикард (Johann Hermann Picard) основал свое предприятия в старой кузнице города Ротсипен. По сей день фирма PICARD является семейной собственностью с наивысшими качественными показателями продукции.

Ассортимент: столярные, слесарные, рихтовочные и кровельные молотки, кувалды и другие ударные инструменты.



testboy
Standards Germany
Stands For Quality
Since 1953

Основное направление деятельности немецкой компании TESTBOY GmbH — разработка и изготовление контрольно-измерительных приборов и устройств, предназначенных для применения в электротехнике и электронике, строительстве, производстве ремонтных электротехнических работ, обслуживании электрических машин и агрегатов. Основная стратегия развития компании TESTBOY — создание таких устройств, где в одном приборе соединилось бы максимальное количество различных функций.

Ассортимент: контрольно-измерительные приборы и устройства.



PARAT

Основанная в 1945 году фабрика PARAT расположена в городе Ремшайд, центре инструментальной промышленности Германии, и в баварском городе Нойрайхенау. Кроме двух традиционных мест производства на территории Германии в состав концерна PARAT входят также производственные подразделения в городах Нойцойг (Австрия), Хун-Щюги (Венгрия) и Сигишоара (Румыния).

Ассортимент: профессиональные инструментальные сумки, кейсы, чемоданы, ксеноновые водозащищенные фонари.



Новинки	6
KNIPEX Cobra® XS Клещи переставные	8
KNIPEX TubiX® Труборез	10
KNIPEX PreciStrip16 Стриппер автоматический	12
KNIPEX StepCut	14
KNIPEX Клещи переставные-гаечный ключ	16
KNIPEX CoBolt® S Болторез компактный	18
KNIPEX Труборез-ножницы для композитных металлопластиковых и пластиковых труб	20
KNIPEX Труборез-ножницы для многослойных и пневматических шлангов	20
KNIPEX Пресс-клещи	21
KNIPEX Клещи переставные трубные захватные	22
KNIPEX Стриппер автоматический	22
KNIPEX Пресс-клещи для RJ-разъёмов (Western)	23
Информация по шарнирно-губцевому инструменту	23
01 Клещи трубные и сантехнические	24
02 Щипцы для стопорных колец	40
03 Плоскогубцы комбинированные и многофункциональный инструмент	52
04 Инструменты для резания	60
05 Кусачки и клещи вязальные	74
06 Ножницы для резки кабеля и проволочных тросов	78
07 Инструменты для удаления изоляции и оболочек	88
08 Плоскогубцы захватные, клещи зажимные	102
09 Клещи для опрессовки и наборы с кабельными наконечниками	110
10 Специальные инструменты и ключи для электрошкафов	128
11 Инструменты для электроники, пинцеты для прецизионных работ	144
12 Инструменты электроизолированные	162
13 Наборы инструментов и комплектующих, чемоданы для инструментов и аксессуаров	190

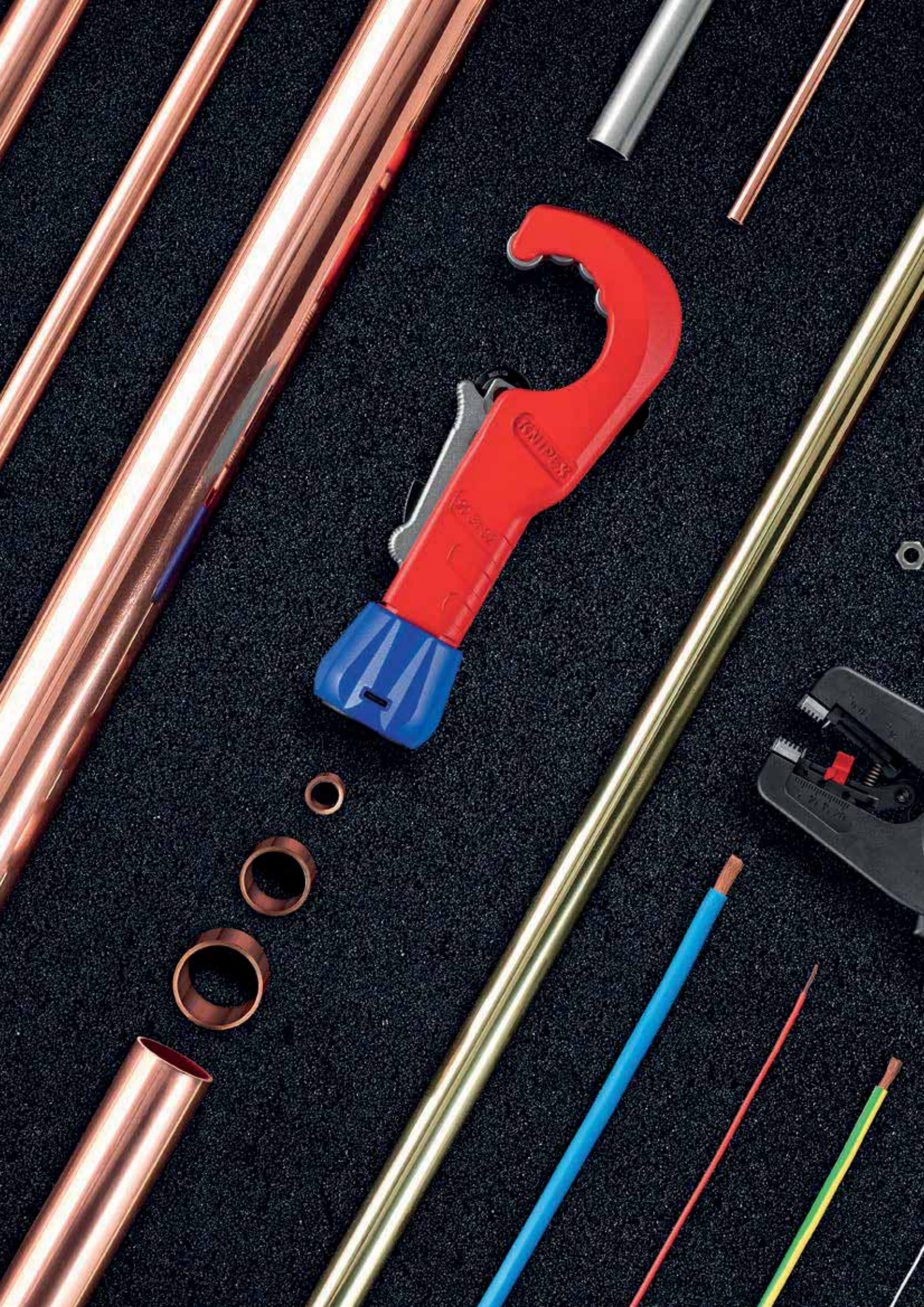



КНИПЕХ[®]

Новинки 2020

КНИПЕХ Cobra® XS

Длина всего 100 мм,
но это не игрушка!



Тонкая головка: фирменный хват даже в труднодоступных местах

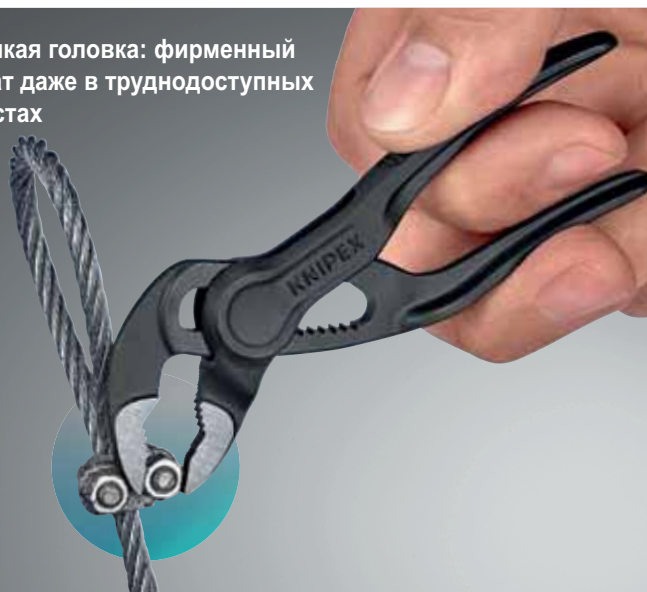

Работа одной рукой: раскрыть, сдвинуть и готово!



Диапазон захвата
Ø 28 мм



КНИПЕХ Cobra® XS

Захват как у большого: самые маленькие в мире полнофункциональные переставные сантехнические клещи

- ▶ Оптимальный доступ к самым труднодоступным местам: компактная конструкция с очень тонкой головкой
- ▶ Удобная точная подстройка одной рукой под разные размеры деталей
- ▶ Надежный захват благодаря высокой износостойкости

- > Рабочий диапазон: Ø 28 мм (1"), ширина захвата до 24 мм (только для длины 100 мм)
- > Коробчатый шарнир: высокое качество и надежность, благодаря двойной направляющей
- > Захватные поверхности со специально закаленными зубцами, твердостью 60 HRC
- > Функция смыкания губок, которая облегчает работу в узких и труднодоступных местах
- > Специальный механизм предотвращает защемление пальцев
- > Точная настройка с 11 регулируемыми положениями
- > DIN ISO 8976

Семейство КНИПЕХ Cobra® расширилось

В любом размере: отличный захват, удержание, сжатие и гибка за счет оригинальной конструкции самоблокировки



KN-8700100 KN-8701125 KN-8701150 KN-8701180 KN-8701250 KN-8701300 KN-8701400 KN-8701560

НОВИНКА
PATENTED



KN-8700100



Самоблокировка и надежность – все это составляющие оригинальных переставных сантехнических клещей КНИПЕХ



КНИПЕХ Cobra® XS захватывает гайки до 24 мм, прочие детали до 28 мм



Особенность конструкции: ручки без покрытия, чтобы их размер был как можно меньше. Рельефные рукоятки для надёжного хвата

Номер артикула	EAN 4003773-	↔ мм	Клещи	Головка	Ручки	Позиции установки	○	□	⚖
							Ø, дюйм	мм	г
KN-8700100	085836	100	фосфатированные	полированная	рельефная шероховатая поверхность	11	1	24	62
KN-8700100BK	085843	100			рельефная шероховатая поверхность	11	1	24	87
KN-8701125	069935	125			с противоскользящими пластиковыми рукоятками	13	1	29	85
KN-8701150	060116	150				11	1 1/4	30	145
KN-8701180	022015	180				18	1 1/2	36	170
KN-8701250	022022	250				25	2	46	335
KN-8701300	034087	300				30	2 3/4	60	530
KN-8701400	005636	400				27	3 1/2	95	1214
KN-8701560	044321	560				20	4 1/2	120	2750

KNIPEX TubiX® Труборез

Работа одной рукой. Лёгкий и быстрый рез медных, латунных труб и труб из нержавеющей стали

- ▶ QuickLock-система быстрой регулировки одной рукой: точное позиционирование и зажим трубы
- ▶ Быстрая и точная работа режущего диска на трубах различного диаметра
- ▶ Комфортный лёгкий рез за счёт игольчатых подшипников на режущем диске и направляющих роликах

- > Рез труб Ø 6-35 мм (1/4"-1 3/8") с толщиной стенок до 2 мм
- > Режущий диск из качественной шарикоподшипниковой стали
- > Быстрая и удобная замена режущего диска: запасной диск хранится под колпаком рукоятки
- > Прецизионный съёмный гратосниматель
- > Лёгкий и прочный корпус из магниевого сплава



Для реза труб из меди, латуни и нержавеющей стали, с толщиной стенок до 2 мм и Ø 6-35 мм (1/4"-1 3/8")

← Общая длина не изменяется во время работы →



KN-903102

НОВИНКА
PAT. PEND.



Поддрессоренный режущий диск с игольчатым подшипником из шарикоподшипниковой стали, легко сменяемый



Поддрессоренный режущий диск удобно регулировать под диаметр трубы одной рукой с помощью системы быстрой настройки



Ускорение рутинной работы: быстрая регулировка одной рукой QuickLock позволяет режущему диску подстраиваться под трубу любого диаметра одним нажатием большого пальца



Высококачественные игольчатые подшипники позволяют режущему диску и четырем направляющим роликам работать без какого-либо раздражающего трения — рез труб из нержавеющей стали без малейших усилий

Рез трубы при помощи трубореза KNIPEX TubiX® за четыре шага

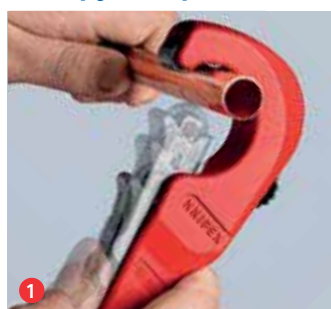

1 Поместите трубу в раскрытый труборез KNIPEX TubiX®



2 Прижмите режущий диск к трубе одной рукой. Система быстрой регулировки QuickLock обеспечивает очень быструю подстройку к трубам разного диаметра



3 Начинайте рез, постепенно регулируя положение режущего диска специальным синим вентиляем на конце рукоятки



4 Опционально: по завершении реза, по мере необходимости, удалите заусенцы с кромки трубы при помощи гратоснимателя. Это не займёт много усилий!

Номер артикула	EAN	↔ мм	Ø, мм		Ø, дюйм		⚖ г
			4003773-				
KN-903102SB	N 084686	260	6 - 35		1/4" - 1 3/8"		375
KN-903102BK	N 084907	260	6 - 35		1/4" - 1 3/8"		375
KN-903902V01	N 085874	Режущий диск для нержавеющей стали и цветных металлов для трубореза KNIPEX TubiX® KN-903102					8
KN-903902V02	N 085881	Гратосниматель для трубореза KNIPEX TubiX® KN-903102					7

КNIPEX TubiX® Труборез

Более быстрый, лёгкий и точный рез

НОВИНКА: рез труб одной рукой

**QuickLock -
система быстрой
регулировки
одной рукой**

Точное позиционирование
и зажим трубы



Применим к:
0,08–16 мм²

KNIPPEX PreciStrip16

Автоматический съём изоляции. Благодаря тонкой регулировке может работать там, где другие автоматические стрипперы не применимы

KNIPPEX®

12 52 195

KNIPEX PreciStrip16

Правильный съём изоляции: максимальная точность при зачистке как тонких проводов, так и прочных металлических кабелей

- ▶ Простая, точная зачистка и резка как тонких проводов, так и одножильных круглых кабелей, всего одним инструментом с широким рабочим диапазоном – от 0.08 до 16 мм²
- ▶ Надёжный захват, благодаря полукруглым рифлёным металлическим зажимам с желобками, и точный рез при помощи параболического лезвия
- ▶ Регулировка обеспечивает точную настройку лезвия под особые требования к материалу, например, из-за большой амплитуды температур

- > С кабелерезом от 0.08 до 16 мм²
- > С креплением для подвеса для использования в системе страховки инструмента KNIPEX Tethered Tools
- > Область подписи для индивидуализации
- > С регулируемым ограничителем длины для неизменно точной работы
- > Комфортные эргономичные двухкомпонентные рукоятки
- > Быстросменная кассета с лезвием

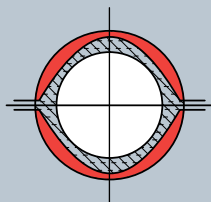

Принцип работы параболических лезвий

Пара лезвий, изогнутых по параболе (красные), широко охватывают изоляцию и поэтому оптимально подходят для многих гибких материалов.

НОВИНКА

PAT. PEND.



KN-1252195

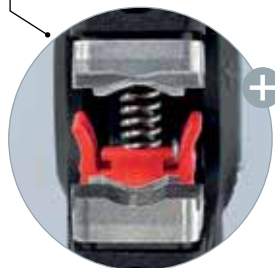

Параболическое лезвие сначала отделяет изоляцию, а затем автоматически тянет ее назад



Возможность индивидуализации: специальное место для подписи инструмента



Полукруглый рифлёный зажим для лучшего захвата надёжно удерживает практически любой изоляционный материал на месте



С кабелерезом на верхней части (до 16 мм²)



Для множества специальных требований, например, в случае особенно твердой или мягкой изоляции, точная регулировка осуществляется с помощью регулировочного колесика с тактильно ощущаемыми положениями фиксации

Номер артикула	EAN	↔	⊗	⊗	⚖
	4003773-	мм	мм ²	AWG	г
KN-1252195	085829	195	0.08 - 16	28 - 5	180
KN-1252195SB	085997	195	0.08 - 16	28 - 5	180
KN-124931	086000	Сменный блок ножей для PreciStrip16 автоматического стриппера KN-1252195			10

KNIPPEX StepCut

Прецизионные лезвия с дополнительной закалкой:
лёгкий и чистый рез без заусенцев

Инновационный
ступенчатый рез



KNIPEX StepCut – Ножницы для резки кабелей

Лёгкий рез кабеля: инновационный пошаговый рез отделяет провода поочередно для экономии усилия

- ▶ Компактный, легкий, мощный: удобный рез без заусенцев при размере всего 160 мм
- ▶ Значительное снижение усилия: благодаря последовательному резу проводов, одного за другим, работать на 40 % легче, в сравнении со стандартными кабелерезами того же размера!
- ▶ Эргономичный дизайн рукоятки: комфортно резать даже кабели большого диаметра

- > Рез многожильных медных и алюминиевых кабелей до Ø 15 мм (50 мм²)
- > Рез одножильных медных и алюминиевых кабелей до 5x4 мм²
- > Рез без заусенцев
- > Болтовой шарнир: точный, лёгкий, надежный
- > Защита от защемления для безопасной работы
- > Не подходит для стальной проволоки и твёрдотянутых медных проводников
- > Твердость режущих кромок примерно 56 HRC
- > Специальная инструментальная сталь особого качества, ковкая, закалённая в масле

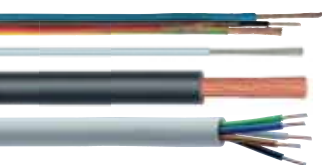

НОВИНКА

PAT. PEND.



KN-9511160



KN-9512160



KN-9516160

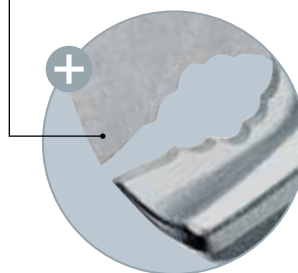

Ступенчатые кромки позволяют резать провода последовательно один за другим, избегая смятия



Рез одножильных медных и алюминиевых кабелей до 5 × 4 мм²



Винтовой шарнир: точный, плавный, прочный. Защита от защемления для безопасной работы



Номер артикула	EAN 4003773-	↔ мм	Инструмент	Ручки	Параметры режима резки			
					⊕ Ø, мм	⊕ мм ²	AWG	⚖ г
KN-9511160	N 085904	160	вороненные	с пластиковыми рукоятками	15,0	50	1 / 0	180
KN-9511160 SB	N 085911	160	вороненные	с пластиковыми рукоятками	15,0	50	1 / 0	205
KN- 9512160	N 085928	160	вороненные	с двухкомпонентными рукоятками	15,0	50	1 / 0	220
KN-9512160SB	N 085935	160	вороненные	с двухкомпонентными рукоятками	15,0	50	1 / 0	245
KN- 9516160	N 085966	160	хромированные	с двухкомпонентными диэлектрическими рукоятками, испытанными на соответствие нормативам VDE	15,0	50	1 / 0	225
KN-9516160SB	N 085898	160	хромированные	с двухкомпонентными диэлектрическими рукоятками, испытанными на соответствие нормативам VDE	15,0	50	1 / 0	250

КNIPEX Клещи переставные - гаечный ключ, 300 мм

Меньший вес, высокая эффективность: большая ширина раскрытия и удобная шкала

- ▶ Большая производительность: регулируемый захват для всех размеров гаечных ключей диаметром до 68 мм (макс. 2 1/2 дюйма) за счет двух дополнительных регулировочных положений
- ▶ Заметно уменьшенный вес – на 80 г легче при той же надёжности инструмента
- ▶ Удобная регулировка: нанесенная лазером шкала метрическая и дюймовая позволяет предварительно точно задать ширину раскрытия ключа

- > Заменяет целый комплект гаечных ключей, как метрических, так и дюймовых
- > Гладкие губки для бережного монтажа арматуры с высококачественной отделкой поверхностей, в частности с хромированными деталями
- > Надёжная фиксация шарнира: случайная перестановка исключена
- > 10-кратное увеличение передачи усилия
- > Хромованадиевая сталь, ковкая, закалённая в масле

Для особо деликатных поверхностей: пластиковые накладки для губок всех обновленных моделей клещей – в качестве дополнительного аксессуара



Еще лучше: улучшенные клещи – гаечный ключ

Отличия новой версии клещей переставных - гаечных ключей от старой: 1 выпуклая боковая поверхность губок, 2 лазерная шкала для предварительной настройки ширины зева и выемка на рукоятке.



KN-8601180
и KN-8603180

KN-8601250
и KN-8603250

KN-8601300
(с мая 2020 года)

Номер артикула	EAN 4003773-	↔ мм		Покрытие	Головка	Ручки	Позиции установки	Шкала		г
								дюйм	мм	
KN-8601180	N 084273	180	□	фосфатированные	полированная	с противоскользящими пластиковыми рукоятками	15	1 1/2	40	230
KN-8601180SB	N 084303	180	□				15	1 1/2	40	230
KN-8601250	082385	250	□				19	2	52	457
KN-8601250SB	082637	250	□				19	2	52	457
KN-8601300	N 084662	300	□				24	2 1/2	68	645
KN-8601300SB	N 084679	300	□				24	2 1/2	68	645
KN-8602180	N 084280	180	□	фосфатированные	полированная	с двухкомпонентными рукоятками	15	1 1/2	40	240
KN-8602180SB	N 084310	180	□				15	1 1/2	40	240
KN-8602250	082392	250	□				19	2	52	468
KN-8602250SB	082644	250	□				19	2	52	468
KN-8603180	✓ 035466	180	□	хромированные			15	1 1/2	40	230
KN-8603180SB	✓ 028819	180	□				15	1 1/2	40	230
KN-8603250	033837	250	□				19	2	52	462
KN-8603250SB	022091	250	□				19	2	52	462
KN-8605180	✓ 047162	180	□	хромированные		с двухкомпонентными рукоятками	15	1 1/2	40	250
KN-8605180SB	✓ 052180	180	□				15	1 1/2	40	250
KN-8605250	047841	250	□				19	2	52	485
KN-8605250SB	052029	250	□				19	2	52	485
KN-8606250	082408	250	□	хромированные		с двухкомпонентными диэлектрическими рукоятками, испытанными на соответствие нормативам VDE	19	2	52	515
KN-8606250SB	082651	250	□				19	2	52	515
KN-8609180V01	N 085805	3 пары пластиковых губок для всех моделей 86 XX 180 (модели 2019 года)								9
KN-8609250V01	084143	3 пары пластиковых губок для всех моделей 86 XX 250 (модели 2018 года)								18
KN-8609300V01	N 085812	3 пары пластиковых губок для всех моделей 86 XX 300 (модели 2020 года)								24

Кратко обо всех преимуществах улучшенных клещей переставных – гаечных ключей:

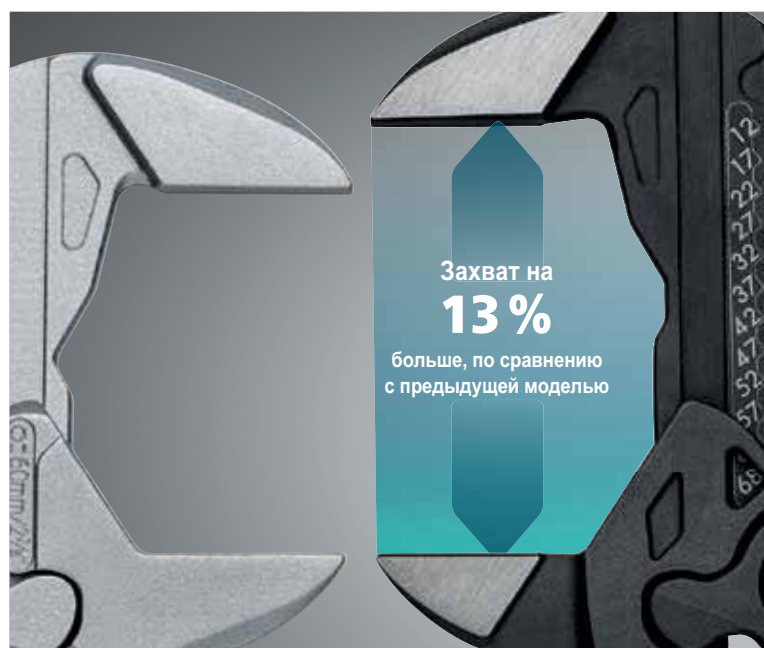
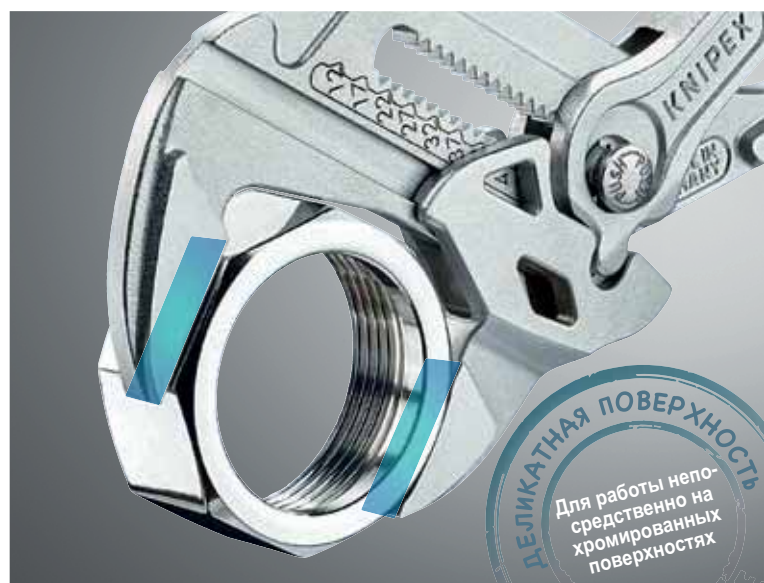
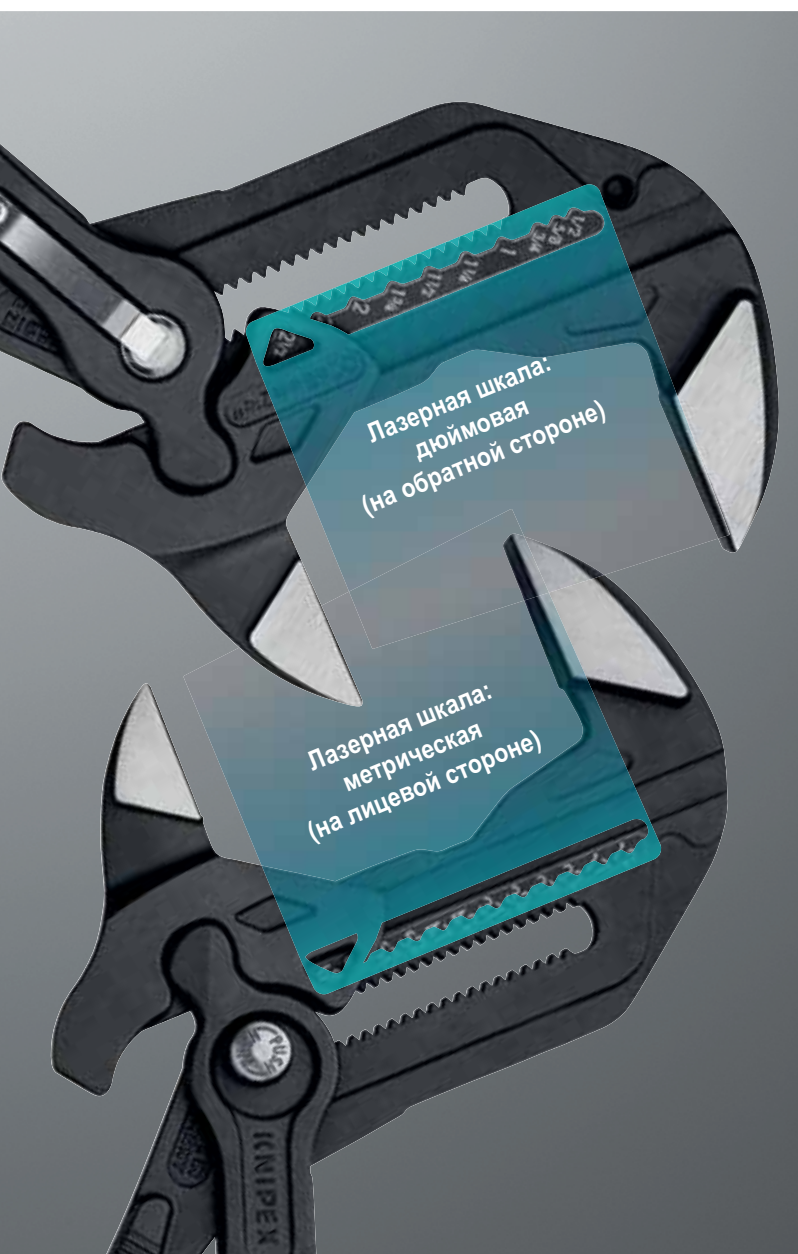

Компактный и надежный: KNIPEX CoBolt®

У большинства болторезов высокая мощность реза определяется их большим размером. Но не у "карманных болторезов" из линейки CoBolt®: они компактны и при этом эффективны в работе! При компактных размерах в 160, 200 или 250 мм они режут твердые рояльные струны благодаря прецизионным режущим кромкам и эффективной конструкции шарнира.

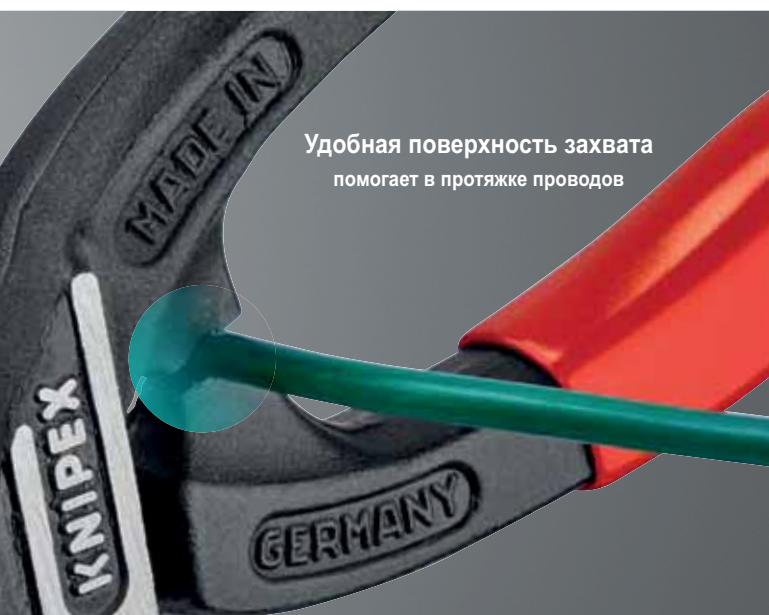
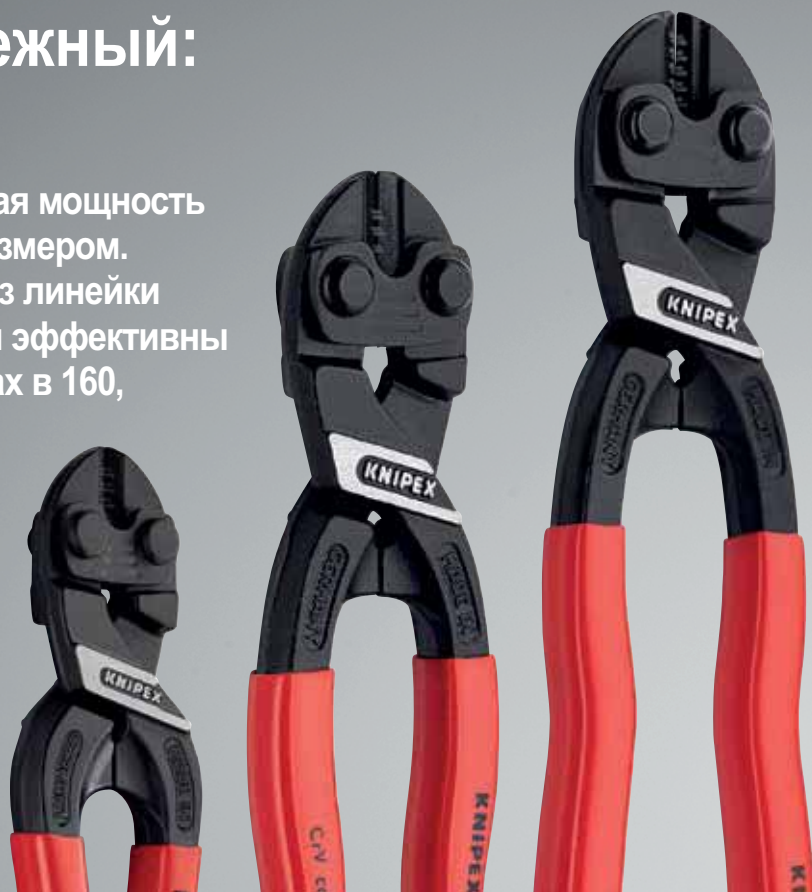

Удобная поверхность захвата
помогает в протяжке проводов



Встроенная раскрывающая
пружина
в моделях 32 серии (прим. KN-7132200)
облегчает частое использование инстру-
мента: возможна быстрая блокировка
для транспортировки



Улучшенный доступ:
тонкая головка KNIPEX CoBolt®
позволяет резать там, где не достанут
другие болторезы



Угол наклона рабочей части
20°
у CoBolt® KN-7141200 и др., позволяет
резать максимально близко к
поверхности без опасности повредить руки!

КНИPEX CoBolt® S, с выемкой

Миниатюрный инструмент с 25-кратным увеличением приложенного усилия: идеален для изделий круглого сечения

- ▶ Прочная режущая кромка с выемкой режет самые твердые материалы за один проход
- ▶ Особо высокая режущая эффективность инструмента при комфортной длине 160 мм
- ▶ Маленькая, тонкая головка для ограниченного доступа к детали
- > Компактный и мощный: режет болты, гвозди, заклёпки диаметром до 4.8 мм
- > Твёрдость режущих кромок примерно 64 HRC
- > Меньше усилий благодаря эффективным рычагам
- > Проскальзывание прорезаемого материала уменьшено за счет лазерной заточки режущих кромок
- > Специальная площадка под шарниром для захвата и протяжки проволоки диаметром свыше Ø 1.0 мм
- > Режущие кромки с выемкой для облегчённого реза кабеля или проволоки большого сечения за счёт расположения ближе к оси шарнира
- > Высококачественная хромованадиевая сталь, кованая, многоступенчатая закалка в масле



KN-7131160

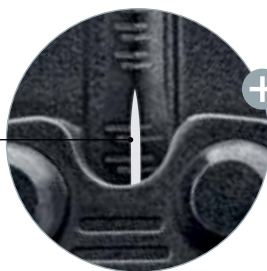

НОВИНКА

С выемкой на режущих кромках

Идеален для работы с материалами круглого сечения: КНИPEX CoBolt® с выемкой

Режущая кромка с выемкой позволяет поместить изделия с круглым сечением ближе к шарниру. Лазерная заточка предотвращает проскальзывание. Повышенное усилие рычага позволяет легко резать даже самые твёрдые материалы.



Доступно в следующих размерах:

- 160 мм – артикул KN-7131160
- 200 мм – артикул KN-7131200
- 250 мм – артикул KN-7131250



Идеально для реза плоских изделий: КНИPEX CoBolt® без выемки

Режущая кромка без выемки обеспечивает оптимальный рез плоских изделий. Лазерная заточка предотвращает проскальзывание. Повышенное усилие рычага позволяет легко резать даже самые твёрдые материалы.

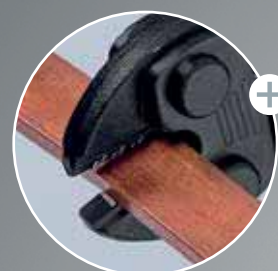

Доступно в следующих размерах:

- 160 мм – артикул KN-7101160
- 200 мм – артикул KN-7101200
- 250 мм – артикул KN-7101250



Номер артикула	EAN	↔ мм	Клещи	Ручки	Параметры режима резки				⚖ г
					☉ Ø, мм	☽ Ø, мм	☾ Ø, мм	● Ø, мм	
KN-7131160	N 084587	160	☾☽	с пластиковыми рукоятками	5.3	4.8	3.6	3.3	195
KN-7131160SB	N 085850	160	☾☽	с пластиковыми рукоятками	5.3	4.8	3.6	3.3	195

КНИPEX Труборез-ножницы для композитных металлопластиковых и пластиковых труб

Чистый рез: режет с высокой точностью, чистая и гладкая поверхность реза без заусенцев

- ▶ Для реза композитных металлопластиковых и пластиковых труб Ø 12-25 мм
- ▶ Чистая, гладкая поверхность реза без заусенцев
- ▶ Легко сменяемые ножи
- > С раскрывающей пружиной и замком
- > Эргономичные рукоятки из армированного фиберглассом пластика
- > Не подходит для резки кабеля
- > Нож из высокопрочной специальной стали, закалка и отпуск в масле



KN-9025185



Острое высокопрочное лезвие

Номер артикула	EAN 4003773-	↔ мм	Параметры режима резки Ø, мм	⚖ г
KN-9025185	N 084839	185	12 - 25	175
KN-9025185SB	N 086093	185	12 - 25	175
KN-902901	031932	Нож сменный для труборезов-ножниц KN-9025185 и KN-9010185		24

КНИPEX Труборез-ножницы для многослойных и пневматических шлангов

Идеальный рез: профессиональный труборез-ножницы с универсальной опорой для труб и шлангов

- ▶ Лучший выбор для всех распространенных многослойных шлангов, шлангов для жидкостей и пневматических шлангов и труб диаметром 4-20 мм, используемых в различных областях применения
- ▶ С универсальной опорой для установки под прямым углом
- ▶ Не нагружает руки даже при длительной работе, благодаря малому усилию реза
- > Легко сменяемые ножи
- > С раскрывающей пружиной и блокировочной защелкой
- > Эргономичные рукоятки из армированного фиберглассом пластика
- > Не подходит для резки кабеля
- > Нож из высокопрочной специальной стали, закалка и отпуск в масле



KN-9010185



Широкие опорные губки автоматически идеально выравнивают трубу под прямым углом к лезвию



Благодаря эргономичным рукояткам, плавно работающему шарниру и пружинному механизму открытия, рез гибких труб или пневматических шлангов осуществляется с минимальным усилием

Номер артикула	EAN 4003773-	↔ мм	Параметры режима резки Ø, мм	⚖ г
KN-9010185	N 084846	185	4 - 20	175
KN-9010185SB	N 086086	185	4 - 20	175
KN-902901	031932	Нож сменный для труборезов-ножниц KN-9025185 и KN-9010185		24

КNIPEX Пресс-клещи

Также подходят для стандартного обжима сдвоенных концевых гильз

От тонких до двойных: надежный обжим концевых гильз с неизменной точностью

Применимы для сдвоенных концевых гильз при соединении двух многожильных проводов без пайки. Когда требуется обжим, KNIPEX может предложить выбор идеально подходящих инструментов с точными плашками для концевых гильз всех распространенных размеров и точно отрегулированным давлением обжима. Важное примечание в отношении саморегулирующихся пресс-клещей KN-975309: концевые гильзы для отдельных многожильных проводов имеют стандартные размеры согласно DIN 46228, а вот размеры сдвоенных концевых гильз могут меняться по ситуации. Чтобы обеспечить обжим без усилий с помощью саморегулирующихся пресс-клещей, используйте только сдвоенные концевые гильзы для проводов не более $\varnothing 6.6$ мм, такие как KN-9799377 от KNIPEX.

KN-975218

Пресс-клещи также предназначены для работы двумя руками

- > Применение рычажной передачи обеспечивает снижение необходимого для обжима усилия на 30% по сравнению со стандартными обжимными инструментами
- > Работа двумя руками позволяет легко обжимать провода больших сечений
- > Для сдвоенных концевых гильз

KN-9743200A с KN-974918

Пресс-клещи системные с опрессовочной плашкой для сдвоенных концевых гильз

- > Почти параллельное движение обжима
- > Неизменно высокое качество опрессовки благодаря механизму принудительной блокировки (с отпиранием)
- > Применение: двойные втулки для двух гибких проводов $2 \times 6/2 \times 10/2 \times 16$ мм²

KN-975309

Саморегулирующиеся пресс-клещи с торцевой установкой для втулок со вставкой спереди

- > Вставка втулок в клещи спереди
- > Для обжима втулок для проводов согласно DIN 46228 (часть 1 + 4: с пластиковой гильзой или без нее)
- > Для двойных втулок до $\varnothing 6.6$ мм

Подробности на
www.knipex.com

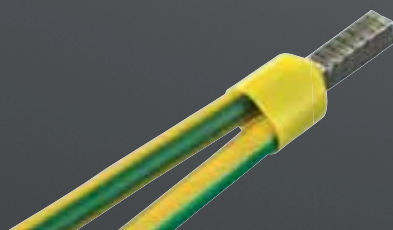

КNIPEX Клещи переставные трубные захватные

Теперь с более крепким захватом благодаря двухкомпонентным пластиковым насадкам на губки

- ▶ Тонкая регулировка для оптимальной работы с деталями до Ø 75 мм
- ▶ Для соединителей, масляных фильтров, пластиковых труб и сифонов
- ▶ Идеально подходят для завинчивания и отвинчивания деталей сифона, пластиковых труб и круглых накидных гаек
- > Для штекеров и переходников на резьбе (например, круглых штекеров Cannon)
- > Для бережного отсоединения шлангов с патрубков, а также фильтрующих элементов
- > 25-ступенчатый регулируемый коробчатый шарнир
- > Эргономичные рукоятки
- > Сменные насадки на губки с двухкомпонентными пластиковыми вставками: жесткий несущий элемент (красный) и мягкий липкий элемент (синий)
- > Хромованадиевая сталь, кованая, закалённая в масле

Улучшенная конструкция



KN-8111250



KN-8113250



KN-8119250

Новинка: два компонента для улучшенного захвата

Инновационные пластиковые насадки на губки теперь состоят из двух компонентов: нежно-синий мягко "обволакивает" сжимаемую деталь, увеличивая площадь соприкосновения, а жёсткий красный обеспечивает лучший захват круглых материалов.

Номер артикула	EAN 4003773-	↔ мм	Клещи	Головка	Ручки	Зажимная способность Ø, мм	Позиции установки	⚖ г
KN-8111250	078470	250	фосфатированные, черного цвета	полированная	с противоскользящими пластиковыми рукоятками	10 - 75	25	355
KN-8111250SB	078890	250	фосфатированные, черного цвета	полированная		10 - 75	25	355
KN-8113250	078494	250	хромированные			10 - 75	25	355
KN-8113250SB	078913	250	хромированные			10 - 75	25	355
KN-8119250	078500	2 пары пластиковых губок на клещи трубные KN-8111250 и KN-8113250						5

КNIPEX Стриппер автоматический

Высокая скорость работы: автоматическая регулировка под большинство типов кабеля и точная настройка для работы со специальными материалами

- ▶ Зачистка кабелей из стандартных материалов при полностью автоматической регулировке
- ▶ Точная настройка лезвия под особые требования по материалам или температуре
- ▶ Компактный, удобный и лёгкий инструмент для работы с кабелями распространённых сечений и материалов
- > Для одножильных, многожильных и тонких проводов сечением 0.2 - 6 мм² со стандартной изоляцией
- > Удлиненная форма головки для применения в труднодоступных местах
- > С кабелерезом для медных и алюминиевых проводов сечением макс. до 2.5 мм²
- > Ограничитель с регулировкой длины в диапазоне 6.0 – 18.0 мм для удаления изоляции на одинаковую величину при серийных операциях
- > Корпус: армированный фибerglassом пластик
- > Сменный нож: специальная инструментальная сталь, закалённая в масле

Теперь с точной регулировкой!



Номер артикула	EAN 4003773-	↔ мм	⊗ мм ²	AWG	⚖ г
KN-1262180	054573	180	0.2 - 6.0	24 - 10	151
KN-1262180SB	060178	180	0.2 - 6.0	24 - 10	151
KN-126921	060093	1 пара запасных ножей для стриппера 12 62 180			2
KN-126923	067115	Запасной ограничитель длины для стриппера 12 62 180			2

КNIPEX Пресс-клещи для RJ-разъёмов (Western)

Улучшенный механизм открытия:
теперь качество опрессовки ещё выше

- ▶ Новинка: улучшенный механизм открытия, оптимизированная конструкция, уменьшенный вес
- ▶ Могут использоваться для обжима 4-, 6-, и 8-контактных RJ-разъёмов
- ▶ Для реза и зачистки плоских, неэкранированных телефонных кабелей
- > Точность процесса обеспечивается параллельным обжимом
- > Неизменно высокое качество опрессовки за счет принудительной блокировки (с отпиранием)
- > Высокая передача усилия благодаря рычажному механизму для снижения усталости при работе
- > Для разъёмов типа RJ 10 (7.65 мм), RJ 11/12 (9.65 мм) и RJ 45 (11.68 мм)
- > Лезвие для укорачивания и нож для удаления оболочки с плоского кабеля на длине в 6 и 12 мм
- > Воронёная голова, двухкомпонентные рукоятки
- > Дополнительная функция удаления изоляции с круглых кабелей

Улучшенная конструкция



KN-975112

Номер артикула	EAN		↔	Применяемость	⚖
	4003773-		мм		г
KN-975112	043188	MM	200	RJ 10/11/12/45	533
KN-975112SB	044406	MM	200	RJ 10/11/12/45	533



3 в 1: три отдельных опрессовочных пластины позволяют обжимать все стандартные RJ-разъёмы

ИНФОРМАЦИЯ ПО ШАРНИРНО-ГУБЦЕВОМУ ИНСТРУМЕНТУ

Класс проволоки

	Примеры материалов	Вид проволоки	Предел прочности на растяжение		
			Н/мм ²	кгс/мм ²	
	Медь, пластик	Мягкая проволока	220	22	
	Гвоздь, проволочная шпилька	Проволока средней твердости	750	75	
	Волокно проволочного троса, стальная проволока	Твёрдая проволока	1800	180	
	Проволока из пружинной стали	Рояльная струна	2300	230	

Примечание

Указанные в технических данных максимальные размеры для различных материалов показывают предел производительности инструмента при оптимальных условиях реза, когда проволока прилегает к шарниру как можно плотнее

Указание по технике безопасности

- > Используйте инструменты только для целей и работ, соответствующих их назначению.
- > При работе с режущим шарнирно-губцевым инструментом опасайтесь отлетающих обрезков проволоки. Используйте СИЗ: защитные очки и перчатки.
- > Весь без исключения диэлектрический инструмент промаркирован пиктограммой: ⚡ 1000 V.

Указание по уходу

Капля масла (например, WD-40®) на полированные поверхности и в шарнир продлевает срок службы Вашего шарнирно-губцевого инструмента





КЛЕЩИ ТРУБНЫЕ И САНТЕХНИЧЕСКИЕ

Клещи трубные, губки наклонены под углом 90°	26
Клещи трубные, губки наклонены под углом 45°	26
Клещи трубные, губки S-образной формы	26
Клещи трубные, губки S-образной формы с быстрой регулировкой	27
Клещи конусные автомобильные	27
KNIPEX SmartGrip® Сантехнические клещи с автоматической установкой	28
Щипцы для пружинных хомутов	28
Щипцы для хомутов с защелкой	29
Клещи переставные-гаечный ключ RAPTOR	29
Клещи переставные-гаечный ключ — переставные клещи и гаечный ключ в одном инструменте	30
Клещи переставные-гаечный ключ XL — переставные клещи и гаечный ключ в одном инструменте	32
Переставные клещи с ручками под углом 15°	32
KNIPEX Cobra® Высокотехнологичные сантехнические клещи	33
KNIPEX Cobra® XL/XXL Клещи трубные и сантехнические	34
KNIPEX Cobra® VDE Высокотехнологичные сантехнические клещи, электроизолированные	34
KNIPEX Cobra® QuickSet Высокотехнологичные сантехнические клещи	35
KNIPEX Cobra® ...matic Клещи сантехнические	35
KNIPEX Cobra® ES Сантехнические клещи, особо тонкие	36
KNIPEX Alligator® Клещи сантехнические	37
KNIPEX Alligator® XL Клещи трубные и клещи сантехнические	38
Клещи сантехнические с гребенчатым шарниром	39
Сантехнические мини-клещи с гребенчатым шарниром	39

Клеши трубные, губки наклонены под углом 90° DIN 5234



KN-8310015 $\angle 90^\circ$



- шведский тип
- плоскость смыкания губок имеет угол 90°
- зубцы на губках наклонены против направления вращения
- зубцы дополнительно закалены токами высокой частоты
- верхняя ручка имеет выштампованный Т-образный профиль
- регулировочная гайка, которую невозможно потерять
- красное порошковое покрытие, губки гладко отшлифованы
- хромованадиевая сталь, кованая, многократно закаленная в масле

Номер артикула	EAN 4003773-	↔ мм	⊘ дюйм	⊘ мм	⊘ дюйм	⊘ мм	⚖ грамм
KN-8310010	014188	310	1 5/8	42	1	25,0	779
KN-8310015	014195	420	2 3/8	60	1 1/2	37,5	1415
KN-8310020	014201	560	2 3/4	70	2	50,0	2600
KN-8310030	022329	650	4 3/8	110	3	76,0	3433
KN-8310040	022336	750	5 1/8	130	4	102,0	4921

Клеши трубные, губки наклонены под углом 45° DIN 5234



KN-8320015 $\angle 45^\circ$



- шведский тип
- плоскость смыкания губок имеет угол 45°
- зубцы на губках наклонены против направления вращения
- зубцы дополнительно закалены токами высокой частоты
- верхняя ручка имеет выштампованный Т-образный профиль
- регулировочная гайка, которую невозможно потерять
- красное порошковое покрытие, губки гладко отшлифованы
- хромованадиевая сталь, кованая, многократно закаленная в масле

Номер артикула	EAN 4003773-	↔ мм	⊘ дюйм	⊘ мм	⊘ дюйм	⊘ мм	⚖ грамм
KN-8320010	014218	320	1 5/8	42	1	25,0	817
KN-8320015	014225	430	2 3/8	60	1 1/2	37,5	1408
KN-8320020	014232	570	2 3/4	70	2	50,0	2596

Клеши трубные, губки S-образной формы DIN 5234



KN-8330015



- узкие губки, зев S-образной формы
- зубцы на губках наклонены против направления вращения
- зубцы дополнительно закалены токами высокой частоты
- установка на трубе самозажимная, с контактом в трех точках
- верхняя ручка имеет выштампованный Т-образный профиль
- регулировочная гайка, которую невозможно потерять
- красное порошковое покрытие, губки гладко отшлифованы
- хромованадиевая сталь, кованая, многократно закаленная в масле

Номер артикула	EAN 4003773-	↔ мм	⊘ дюйм	⊘ мм	⊘ дюйм	⊘ мм	⚖ грамм
KN-8330005	025221	245	1 1/2	35	1/2	12,5	472
KN-8330010	014249	320	1 5/8	42	1	25,0	836
KN-8330015	014256	420	2 3/8	60	1 1/2	37,5	1540
KN-8330020	014263	540	2 3/4	70	2	50,0	2669
KN-8330030	014164	680	4 3/4	120	3	76,0	4366

Клеши трубные, губки S-образной формы с быстрой регулировкой



KN-8360010



KN-8361010

- быстрая и точная регулировка раствора губок прямо на детали простым нажатием кнопки
- работа с экономией сил благодаря самофиксации инструмента на детали
- случайное изменение положения ручек исключено
- специальный механизм предотвращает защемление пальцев
- самая высокая нагрузочная способность благодаря ручкам клещей, полностью выполненным из улучшенной стали
- высокая износостойкость благодаря дополнительно закаленному зубчатому соединению
- хромованадиевая сталь, ковкая, многократно закаленная в масле

Модель 83 60 010: клещи с красным порошковым покрытием

Модель 83 61 010: клещи с серым порошковым покрытием, ручки с пластмассовым покрытием

Номер артикула	EAN 4003773-	↔ мм	∅ дюйм	∅ мм	∅ дюйм	∅ мм	грамм
KN-8360010	075424	330	1 5/8	42	1	25,0	955
KN-8360015	075677	420	2 3/8	60	1 1/2	37,5	1470
KN-8360020	078838	560	2 3/4	70	2	50,0	2420
KN-8361010	077602	330	1 5/8	42	1	25,0	955
KN-8361015	077619	420	2 3/8	60	1 1/2	37,5	1470
KN-8361020	077602	560	2 3/4	70	2	50,0	2480



Клеши конусные автомобильные DIN ISO 5743



KN-8411200



KN-8421200 ∠20°

- для очень тонких резьбовых соединений
- специальная инструментальная сталь, ковкая, закаленная в масле

Модель 84 11 200: головка прямая



Модель 84 21 200: головка изогнута под углом 20°

Номер артикула	EAN 4003773-	↔ мм	Выборка губок, ∅ мм	Толщина головки, мм	грамм
KN-8411200	051923	200	6 / 10	3,5	177
KN-8421200	051930	200	6 / 10	3,5	182

SmartGrip® DIN ISO 8976

Сантехнические клещи с автоматической установкой







KN-8501250  



Процесс настройки на деталь у KNIPEX SmartGrip® выполняется автоматически. Наложите клещи, сожмите ручки — готово!

- оптимальный вариант при частой перенастройке на разные размеры деталей
- автоматическая регулировка для работы одной рукой — как правой, так и левой
- хороший доступ к детали благодаря очень тонкой конструкции в области головки и шарнира и пригнанному заподлицо болту шарнира
- функция смыкания губок, которая облегчает работу в узких и труднодоступных местах
- захватные губки со специально закаленными зубцами твердостью примерно 61 HRC: прослужат долго с надежным захватом
- коробчатый шарнир: высокая стабильность благодаря двум направляющим
- специальный механизм предотвращает случайное защемление пальцев
- рычаг замкового устройства обеспечивает компактную транспортировку с закрытыми ручками
- хромованадиевая сталь, ковкая, многократно закаленная в масле

Номер артикула	EAN	 дюйм	 мм	 мм	 мм	 грамм
KN-8501250	061304	1 ¼	32	36	250	370

Щипцы для пружинных хомутов



KN-8551250A 





Единственный инструмент для работы с хомутами и пружинными хомутами размером до 70 мм. Удобен для работы в любом положении за счет поворотных захватов. И при этом инструмент надежно фиксирует хомут. Сфера применения — ремонт грузового и общественного транспорта: вентиляция, охлаждение, пневматика, водоотведение, термостатные, топливные и отопительные системы.

- универсальные поворотные захваты для надежной фиксации хомута в любом положении
- очень хорошая передача усилий, что позволяет разжимать хомуты просто, уверенно и без особых усилий
- вытянутая головка незначительной ширины, поворотные захваты: идеальный инструмент именно для работы в стесненных условиях
- используется для стандартных, компактных, проволочных и пружинных хомутов номинального размера до 70 мм
- раствор губок до 80 мм, запас хода для зажима более 40 мм
- хромованадиевая сталь, ковкая, закаленная в масле
- фосфатированные, серого цвета, с противоскользящими пластмассовыми рукоятками

Модель 85 51 250 A: механизм ускоренной перестановки Quick-Set — регулировка путем смыкания губок прямо на детали

Модель 85 51 250 AF: фиксатор позволяет просто и надежно работать с разжатыми хомутами, разблокировка одной рукой

Номер артикула	EAN	Диапазон	Позиции установки	 мм	 грамм
KN-8551250A	077329	макс. 70 мм	25	250	340
KN-8551250AF	078623	макс. 70 мм	19	250	350

Номер артикула	EAN	Наименование
KN-8559250A	077336	Набор запасных захватов-вставок, для 85 51 250 A / 85 51 250 AF

Щипцы для хомутов с защелкой



KN-8551250C

Для монтажа и демонтажа хомутов с защелкой.

- поворотные вставки-захваты надежно держат хомут в любом положении
- хорошее передаточное число рычагов позволяет разжимать и монтировать хомуты легко и без особых усилий
- удобно работать с хомутами, например, на топливных шлангах, вакуумных линиях и всасывающих штуцерах
- дополнительная функция: бережное отсоединение шлангов с помощью захватного зева с насечкой
- тонкая головка незначительной ширины, поворотные захваты: идеальный инструмент для работы в стесненных условиях
- хромованадиевая сталь, ковкая, закаленная в масле
- фосфатированные, серого цвета, с противоскользящими пластмассовыми рукоятками



Номер артикула	EAN 4003773-	↔ мм	⚖️ грамм
KN-8551250C	078517	250	340

Номер артикула	EAN 4003773-	Наименование
KN-8559250C	078999	Набор запасных захватов-вставок для 85 51 250 C

Клеши переставные-гаечный ключ RAPTOR DIN ISO 5743



KN-8741250

Переставные клещи-гаечный ключ Кнпех объединяют в себе комфортную настройку на деталь одним нажатием кнопки с функцией универсального инструмента для работы с резьбовыми соединениями. Зажим без зазоров предотвращает соскальзывание с детали или скругление кромок винта. Даже заржавевшие или покрашенные детали, не имеющие надежной поверхности для захвата обычным гаечным ключом, можно отвинтить благодаря необычайно крепкому захвату губок.

- для метрических и дюймовых гаек и винтов под размер ключа 10–32 мм (3/8–1 1/4"); самофиксация на деталях от 17 мм: предотвращается соскальзывание с детали
- фиксация инструмента на шестигранных головках метрических или дюймовых винтов без люфтов; головки винтов не скругляются
- надежный и прочный захват скругленных, заржавевших или покрашенных гаек и винтов
- идеальное решение для работ на автомобильных тормозных системах
- быстрое закрепление и ослабление винтовых соединений по принципу трещоточного ключа
- настройка раствора губок непосредственно на детали одним нажатием кнопки, возможна также одной рукой
- коробчатый шарнир: высокая стабильность благодаря двум направляющим
- надежная фиксация винта шарнира: случайная перестановка исключена
- выгода применения рычага: оптимальная передача усилия
- специальный механизм предотвращает случайное защемление пальцев
- хромованадиевая сталь, ковкая, многократно закаленная в масле



Номер артикула	EAN 4003773-	⊞ дюйм	⊞ мм	Позиции установки	↔ мм	⚖️ грамм
KN-8741250	054566	3/8–1 1/4	10–32	15	250	328

Клеши переставные-гаечный ключ DIN ISO 5743

переставные клещи и гаечный ключ в одном инструменте



KN-8601180



KN-8601250



KN-8602180



KN-8602250



KN-8603125



KN-8603150



KN-8603180

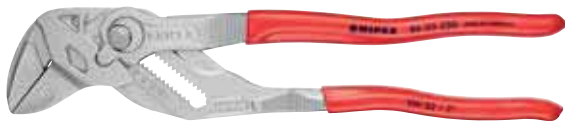

KN-8603250



KN-8603300



В случае необходимости гладкие губки с большим прижимным усилием охватывают все параллельные поверхности в диапазоне раствора, предоставляя гаечному ключу практически неограниченные возможности для применения: например, для контрсоединений, сжатия для активации адгезивной способности контактного клея, обламывания краев кафельной плитки, разделения кабельных стяжек, использования в качестве небольших тисков.

Заменяют полный набор гаечных ключей, как метрических, так и дюймовых.

Гладкие губки для бережного монтажа арматуры с высококачественной отделкой поверхностей — работа непосредственно с хромированными материалами.

- регулируемый инструмент для работы с винтовыми соединениями
- также отлично подходят для захвата, фиксации, опрессовки и гибки деталей
- при монтаже деталей с высококачественной отделкой они не повреждаются благодаря плотному прилеганию инструмента по всей поверхности
- регулировка прямо на детали простым нажатием кнопки
- бесступенчатая установка нужного размера ключа в рабочем диапазоне за счет параллельного хода губок
- надежная фиксация винта шарнира: случайная перестановка исключается
- зазор между захватными плоскостями обеспечивает быстрое заворачивание и отворачивание винтовых соединений по принципу трещоточного ключа
- высокое усилие фиксации с помощью 10-кратного увеличения передачи усилия
- хромованадиевая сталь, кованая, закаленная в масле

Длина 125 мм:

- переставные мини-клещи для точной механики; в частности, подходит для работы с мелкими резьбовыми соединениями; удобная работа даже в узких и труднодоступных местах

Длина 150 мм:

- идеальный универсальный ключ в карманном исполнении
- необходимый элемент бортового инструмента

Длина 180 мм:

- с узкими захватными плоскостями для условий, требующих удлиненного тонкого инструмента

Модель 86 03 125:

клещи хромированные, ручки с пластмассовым покрытием, оригинал в миниатюрном исполнении

Модель 86 03 150 и 86 03 250:

клещи хромированные, ручки с пластмассовым покрытием

Модель 86 05 150 и 86 05 250:

клещи хромированные, с двухкомпонентными ручками

Модель 86 03 180:

клещи хромированные, ручки с пластмассовым покрытием, исключительно узкие захватные губки

Модель 86 05 180:

клещи хромированные, с двухкомпонентными ручками, исключительно узкие захватные губки

Модель 86 05 180 T:

клещи хромированные, с двухкомпонентными ручками, исключительно узкие захватные губки, с креплением для страховки инструмента от падения с высоты

Модель 86 05 250 T:

клещи хромированные, с двухкомпонентными ручками, с креплением для страховки инструмента от падения с высоты



KN-8605150



KN-8605180



KN-8605180T



KN-8605250



KN-8605250T



KN-8606250

Захватная способность увеличена благодаря двум дополнительным позициям настройки: плавный захват деталей с размером под ключ до 52 мм.

Вес уменьшен на 15% при сохранении прежней стабильности.

Практичная шкала настройки: лазерная гравировка помогает отрегулировать раствор губок до начала работы.

- заменяет целый комплект гаечных ключей — как метрических, так и дюймовых
- удобно работать благодаря значительному уменьшению веса, рифленным рукояткам и тонкому профилю губок с подрезом
- работа с хромированными деталями: никакого повреждения граней на деталях с чувствительной поверхностью благодаря плотному и полному прилеганию губок
- надежная фиксация шарнирного винта: случайная перестановка исключается
- высокая надежность захвата благодаря 10-кратному увеличению передачи усилия
- хромованадиевая сталь, кованая, закаленная в масле
- на головке инструмента выгравированы размеры под ключ: метрические (лицевая сторона) и дюймовые (обратная сторона)
- аккуратная работа с деталями, имеющими чувствительную поверхность
- отличаются эргономичностью и подходят для размещения в кармане благодаря особо тонким многокомпонентным чехлам

Модель 86 01 180: клещи фосфатированные, с противоскользящими пластиковыми ручками

Модель 86 02 180: клещи фосфатированные, с двухкомпонентными ручками

Модель 86 06 250: клещи хромированные, с двухкомпонентными ручками, испытанными на соответствие нормативам VDE



Номер артикула	EAN 4003773-	↔ мм	⊘ дюйм	⊘ мм	Позиции установки	⚖ грамм
KN-8601180	084273	180	1 ½	40	15	230
KN-8601250	082385	250	2	52	19	457
KN-8601250SB	082637	250	2	52	19	457
KN-8602180	084280	180	1 ½	40	15	240
KN-8602250	082392	250	2	52	19	468
KN-8602250SB	802644	250	2	52	19	468
KN-8603125	077497	125	½	23	11	105
KN-8603150	069676	150	1	27	14	175
KN-8603180	035466	180	1 ¾	35	13	254
KN-8603250	033837	250	2	52	19	536

Номер артикула	EAN 4003773-	↔ мм	⊘ дюйм	⊘ мм	Позиции установки	⚖ грамм
KN-8603250SB	022091	250	2	52	19	462
KN-8603300	041429	300	2 ¾	60	22	729
KN-8605150	069928	150	1	27	14	193
KN-8605180	047162	180	1 ¾	35	13	277
KN-8605180T	080121	180	1 ¾	35	13	281
KN-8605250	047841	250	2	52	19	571
KN-8605250SB	052029	250	2	52	19	485
KN-8605250T	080138	250	1 ¾	46	17	575
KN-8606250	082408	250	2	52	19	515
KN-8606250SB	082651	250	2	52	19	515

Защитные губки для клещей серии KN-86 хх 250



KN-8609250V01



Идеальный выбор для сантехнических работ с дизайнерской фурнитурой и деталями с деликатной поверхностью, благодаря мягким, гладким захватным поверхностям из высокопрочного пластика.

Легкая и надежная фиксация на захватных губках с помощью внутреннего крюка. Для клещей серии KN-86 хх 250 модифицированной конструкции (модели, начиная с 2018 г.).

В комплект входят 3 пары защитных губок.

Номер артикула	EAN 4003773-	⚖ грамм
KN-8609250V01	084143	40

Клеши переставные-гаечный ключ XL DIN ISO 5743

переставные клещи и гаечный ключ в одном инструменте



KN-8603400



Особенное завинчивание деталей большого размера гаечным ключом определенного размера обойдется дорого. Поэтому цанговый ключ Кнпирех с регулировкой раствора губок до 85 мм (3 3/8") дает большие возможности для экономии средств.

Уникальный монтажный инструмент длиной 400 мм.

Для размера ключа до 85 мм / 3 3/8".

- также отлично подходят для захвата, фиксации, опрессовки и гибки деталей
- оптимальный захват детали с удобным положением рукояток инструмента
- надежная фиксация винта шарнира: случайная перестановка исключается
- высокое усилие фиксации с помощью 10-кратного увеличения передачи усилия
- хромованадиевая сталь, ковкая, закаленная в масле
- регулируемый инструмент для работы с винтовыми соединениями — заменяет различные дорогостоящие гаечные ключи большого размера
- бесступенчатая установка нужного размера ключа в рабочем диапазоне за счет параллельного хода губок размера до 85 мм или 3 3/8"
- гладкие губки, в т. ч. для бережного закручивания высококачественных деталей из пластмассы, латуни, литевой оловянно-цинковой бронзы или хромированного материала, нержавеющей стали
- детали с высококачественной отделкой не повреждаются при монтаже благодаря плотному прилеганию инструмента по всей поверхности
- зазор между захватными плоскостями обеспечивает быстрое заворачивание и отворачивание винтовых соединений по принципу трещоточного ключа
- регулировка прямо на детали простым нажатием кнопки

Номер артикула	EAN	⊠ дюйм	⊠ мм	Позиции установки	V1, мм	V2, мм	V3, мм	↔ мм	⚖ грамм
KN-8603400	4003773-077312	3 3/8"	85	25	12,5	16	20	400	1460

Переставные клещи с ручками под углом 15°



KN-8643250



Благодаря наклону ручек под углом 15°, универсальные в применении переставные клещи оставляют достаточно места руке для удобства работы в труднодоступных местах.

- регулируемый инструмент для работы с винтовыми соединениями
- также отлично подходят для захвата, фиксации, опрессовки и гибки деталей
- при монтаже деталей с высококачественной отделкой они не повреждаются благодаря плотному прилеганию инструмента по всей поверхности
- регулировка прямо на детали простым нажатием кнопки
- бесступенчатая установка нужного размера ключа в рабочем диапазоне за счет параллельного хода губок
- надежная фиксация винта шарнира: случайная перестановка исключается
- зазор между захватными плоскостями позволяет быстрое заворачивание и отворачивание винтовых соединений по принципу трещоточного ключа
- высокое усилие фиксации с помощью 10-кратного увеличения передачи усилия
- хромованадиевая сталь, ковкая, закаленная в масле

Модель 86 43 250:

клещи хромированные, ручки покрыты противоскользящим пластиком

Номер артикула	EAN	Позиции установки	⊠ мм	⊠ мм	↔ мм	⚖ грамм
KN-8643250	4003773-081296	17	1 3/4"	46	250	540

Cobra® DIN ISO 8976

Высокотехнологичные сантехнические клещи



KN-8701125



KN-8701250



KN-8701300



KN-8702180



KN-8702180T



KN-8702250



KN-8702250T



KN-8703250



KN-8705250



KN-8705300

Клещи сантехнические KNIPEX Cobra® модель Hightech.

Больше нет проблем с настройкой раствора губок: вместо этого нужно верхнюю губку клещей установить на деталь, нажать кнопку и придвинуть нижнюю губку. Гениально просто.

- регулировка простым нажатием кнопки прямо на детали
- настройка непосредственно на детали при одновременно удобном расположении ручек
- функция смыкания губок, которая облегчает работу в узких и труднодоступных местах
- захватные губки со специально закаленными зубцами твердостью примерно 61 HRC; прослужат долго с надежным захватом
- коробчатый шарнир: высокая стабильность благодаря двум направляющим
- надежная фиксация винта шарнира: случайная перестановка исключена
- специальный механизм предотвращает случайное защемление пальцев
- хромованадиевая сталь, ковкая, многократно закаленная в масле

Модель 87 01 125: клещи с чернением серого цвета, полированная головка. Ручки, покрытые противоскользящим пластиком, оригинал в миниатюрном исполнении

Модели 87 01 250 и 87 01 300: клещи с чернением серого цвета, полированная головка. Ручки, покрытые противоскользящим пластиком

Модель 87 02 180: клещи с чернением серого цвета, полированная головка, ручки с двухкомпонентными чехлами

Модель 87 02 180 T: клещи с чернением серого цвета, полированная головка, ручки с двухкомпонентными чехлами, с креплением для страховки инструмента от падения с высоты

Модель 87 02 250: клещи с чернением серого цвета, полированная головка, с длинными ручками в двухцветных многокомпонентных чехлах без упоров — для большего удобства в использовании и более простой транспортировки

Модель 87 02 250 T: клещи с чернением серого цвета, полированная головка, ручки с тонкими многокомпонентными чехлами, с креплением для страховки инструмента от падения с высоты

Модель 87 03 250: клещи хромированные, ручки, покрытые противоскользящим пластиком

Модель 87 05 250: клещи хромированные, с длинными ручками в двухцветных многокомпонентных чехлах без упоров — для большего удобства в использовании и более простой транспортировки

Модель 87 05 300: клещи хромированные, ручки с двухкомпонентными чехлами

Номер артикула	EAN 4003773-	⌀ дюйм	⌀ мм	⊘ мм	Позиции установки	↔ мм	⚖ грамм
KN-8701125	069935	1	27	27	13	125	85
KN-8701150	060116	1 ¼	32	30	11	150	145
KN-8701180	022015	1 ½	42	36	18	180	170
KN-8701250	022022	2	50	46	25	250	335
KN-8701300	034087	2 ¾	70	60	30	300	530
KN-8702180	042396	1 ½	42	36	18	180	196
KN-8702300	080145	1 ½	42	36	18	180	200
KN-8702180T	040316	2	50	46	25	250	366
KN-8702300T	080152	2	50	46	25	250	370
KN-8702250	029144	2 ¾	70	60	30	300	580
KN-8702250T	080169	2 ¾	70	60	30	300	584
KN-8703125	073949	1	25	27	13	125	85
KN-8703180	005667	1 ½	42	36	18	180	175
KN-8703250	043805	2	50	46	25	250	314
KN-8703300	041382	2 ¾	70	60	30	300	530
KN-8705250	005681	2	50	46	25	250	355
KN-8705300	014126	2 ¾	70	60	30	300	579

Cobra® XL/XXL DIN ISO 5743

Клеши трубные и сантехнические

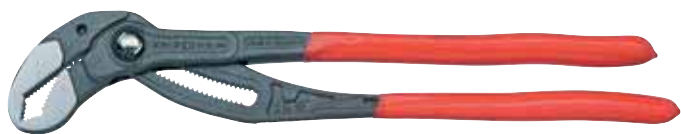

KN-8701400



KN-8701560



КНИПЕХ Cobra® XL и XXL отличаются мощностью и удобством при меньшем весе и большей захватывающей способности, чем у аналогичных трубных ключей. Cobra® XL захватывает трубное соединение 2" и весит на 50% меньше, чем соответствующий трубный ключ, имеющий гораздо меньшую захватывающую способность. Имея удобный размер (длина 400 мм), Cobra® XL поместится и в чемоданчике водопроводчика. Рассчитанная на размер до 4 1/2" Cobra® XXL обладает гораздо большим резервом захвата, а весит при этом как трубный ключ на 2".

- большая ширина захвата, но существенно меньший вес по сравнению с аналогичными трубными ключами
- быстрая настройка раствора губок непосредственно на детали одним нажатием кнопки; исключается непредвиденное проскальзывание шарнира
- настройка непосредственно на детали при одновременно удобном расположении ручек
- функция смыкания губок, которая облегчает работу в узких и труднодоступных местах
- захватные губки со специально закаленными зубцами твердостью примерно 61 HRC; с надежным захватом; прослужат долго
- коробчатый шарнир: высокая стабильность благодаря двум направляющим
- специальный механизм предотвращает случайное защемление пальцев
- хромованадиевая сталь, ковкая, многократно закаленная в масле

Номер артикула	EAN 4003773-	∅ дюйм	∅ мм	мм	Позиции установки	↔ мм	⚖ грамм
KN-8701400	005636	3 1/2	90	95	27	400	1214
KN-8701560	044321	4 1/2	115	120	20	560	2750

Cobra® VDE DIN ISO 8976

Высокотехнологичные сантехнические клещи, электроизолированные



KN-8726250 1000V



Процесс настройки на деталь с КНИПЕХ Cobra® VDE выполняется просто и надежно: наложите открытые клещи верхней захватной губкой на деталь и сомкните их.

- настройка путем сдвига непосредственно в сторону детали: быстрое, безопасное и удобное обращение
- открытие нажатием кнопки сбоку от детали
- настройка непосредственно на детали при одновременно удобном расположении ручек
- хороший доступ к детали благодаря тонкой конструкции в области головки и шарнира
- функция смыкания губок, которая облегчает работу в узких и труднодоступных местах
- захватные губки со специально закаленными зубцами твердостью примерно 61 HRC; прослужат долго с надежным захватом
- коробчатый шарнир: высокая стабильность благодаря двум направляющим
- специальный механизм предотвращает случайное защемление пальцев
- хромованадиевая сталь, ковкая, многократно закаленная в масле
- клещи хромированные, изолированные ручки из многокомпонентного материала, испытаны на соответствие нормам VDE, IEC 60900, DIN EN 60900

Номер артикула	EAN 4003773-	∅ дюйм	∅ мм	мм	Позиции установки	↔ мм	⚖ грамм
KN-8726250	071495	2	50	46	24	250	340

Cobra® QuickSet DIN ISO 8976

Высокотехнологичные сантехнические клещи



Проверенные свойства Cobra®.

- функция смыкания губок, которая облегчает работу в узких и труднодоступных местах
- настройка непосредственно на детали при одновременно удобном расположении ручек

Полностью раскрыть, сдвинуть — готово!

Дополнительная функция ускоренной регулировки по детали путем смыкания губок.

- сочетает проверенное и надежное стопорение шарнирного болта и дополнительную функцию смыкания губок, которая облегчает работу в узких и труднодоступных местах
- настройка непосредственно на детали выполняется простым смыканием губок
- надежное стопорение замка при появлении нагрузки, при этом развод ручек инструмента фиксируется и может изменяться только после нажатия кнопки
- для возобновления функции смыкания шарнирный болт отжимается с помощью кнопки при полном раскрытии инструмента
- хромованадиевая сталь, ковкая, многократно закаленная в масле
- фосфатированные, серого цвета

Модель 87 21 250 и 87 21 300:

ручки с противоскользящими пластмассовыми рукоятками

Модель 87 22 250:

ручки с многокомпонентными рукоятками



Номер артикула	EAN 4003773-	⌀ дюйм	⌀ мм	⊘ мм	Позиции установки	↔ мм	⚖ грамм
KN-8721250	072775	2	50	46	25	250	335
KN-8721300	078524	2 3/4	70	60	25	300	530
KN-8722250	077794	2	50	46	25	250	364

QuickSet

Cobra®...matic DIN ISO 8976

Клещи сантехнические



- все свойства КНИПЕХ Cobra® 87 01 250
- автоматическая установка непосредственно на детали нажатием кнопки
- благодаря утопленной пружине клещи самостоятельно защелкнутся при нажатии кнопки (управление одной рукой!)



Номер артикула	EAN 4003773-	↔ мм	⌀ дюйм	⌀ мм	⊘ мм	Позиции установки	⚖ грамм
KN-8711250	035473	250	2	50	46	25	314

Номер артикула	EAN 4003773-	Наименование
KN-8719250	022640	Запасная пружина для 87 11 250 Клещи сантехнические

Cobra® ES DIN ISO 8976

Сантехнические клещи, особо тонкие





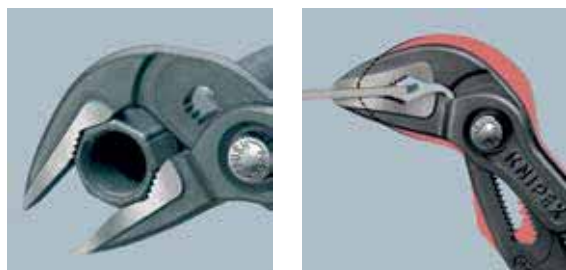

KN-8751250  



Размеры модулей и приборов в последнее время становятся все компактнее, а рабочее пространство все стесненнее. Требования к усилиям захвата и раствору зева инструмента однако остаются на прежнем уровне. Инструмент Cobra ES компании Knipeх позволяет в стесненных условиях работать в полную силу.



- идеальный вариант для обслуживания и ремонта приборов, автомобилей, промышленного оборудования
- длинные тонкие губки
- доступ к детали благодаря удлиненной форме в области головки и шарнира
- надежный захват также плоских деталей благодаря трехточечной опоре
- регулировка прямо на детали простым нажатием кнопки
- настройка непосредственно на детали при одновременно удобном расположении ручек
- функция смыкания губок, которая облегчает работу в узких и труднодоступных местах
- коробчатый шарнир: высокая стабильность благодаря двум направляющим
- надежная фиксация винта шарнира: случайная перестановка исключена
- выгода применения рычага: оптимальная передача усилия
- специальный механизм предотвращает случайное защемление пальцев
- хромованадиевая сталь, ковкая, многократно закаленная в масле
- клещи с чернением серого цвета, полированная головка
- ручки, покрытые противоскользящим пластиком

Номер артикула	EAN	 дюйм	 мм	 мм	Макс. параллельный раствор, мм	Макс. глубина захвата, мм	Позиции установки	 мм	 грамм
KN-8751250	061267	1 ¼	32	34	37	42	19	250	328



Alligator® DIN ISO 8976

Клещи сантехнические



KN-8801180  





KN-8802300  



KN-8802300T  



KN-8802250  

Больше производительности и удобства в работе по сравнению с обычными сантехническими клещами аналогичной длины: 9-ступенчатая регулировка и увеличенная на 30% захватывающая способность.

Хороший доступ к детали благодаря тонкой конструкции в области головки и шарнира.

- функция смыкания губок, которая облегчает работу в узких и труднодоступных местах
- захватные губки со специально закаленными зубцами твердостью примерно 61 HRC; прослужат долго с надежным захватом
- коробчатый шарнир: высокая стабильность благодаря двум направляющим
- прочная конструкция; устойчивы к загрязнениям; особенно подходят для работ вне помещений
- специальный механизм предотвращает случайное защемление пальцев
- хромованадиевая сталь, ковкая, многократно закаленная в масле

Модель 88 01 180: клещи с чернением, полированная головка, ручки, покрытые противоскользящим пластиком

Модель 88 02 300: клещи с чернением черного цвета, полированная головка, ручки с двухкомпонентными чехлами

Модель 88 02 300 T: клещи с чернением черного цвета, полированная головка, ручки с двухкомпонентными чехлами, с креплением для страховки инструмента от падения с высоты



KN-8802250T



KN-8803250



KN-8805300



KN-8805250



KN-8806250



KN-8807250

Модель 88 02 250: клещи с чернением черного цвета, полированная головка, с длинными ручками в двухцветных многокомпонентных чехлах без упоров — для большего удобства в использовании и более простой транспортировки

Модель 88 02 250 Т: клещи с чернением черного цвета, полированная головка, инструмент с креплением для страховки от падения с высоты, с длинными ручками в двухцветных многокомпонентных чехлах без упоров — для большего удобства в использовании и более простой транспортировки

Модель 88 03 250: клещи хромированные, ручки, покрытые противоскользящим пластиком

Модель 88 05 300: клещи хромированные, ручки с двухкомпонентными чехлами

Модель 88 05 250: клещи хромированные, с длинными ручками в двухцветных многокомпонентных чехлах без упоров — для большего удобства в использовании и более простой транспортировки

Модель 88 06 250: клещи хромированные, изолированные ручки из многокомпонентного материала, испытаны на соответствие нормам VDE, IEC 60900, DIN EN 60900

Модель 88 07 250: клещи хромированные, ручки изолированные, отвечают нормам VDE, IEC 60900, DIN EN 60900



Номер артикула	EAN 4003773-	∅ дюйм	∅ мм	∅ мм	Позиции установки	↔ мм	⚖ грамм
KN-8801180	035480	1 1/2	42	36	9	180	180
KN-8801250	022992	2	50	46	9	250	319
KN-8801300	034094	2 3/4	70	60	9	300	511
KN-8802180	044222	1 1/2	42	36	9	180	215
KN-8802250	019282	2	50	46	9	250	357
KN-8802250Т	080176	2	50	46	9	250	361
KN-8802300	029151	2 3/4	70	60	9	300	565
KN-8802300Т	080619	2 3/4	70	60	9	300	569
KN-8803180	042860	1 1/2	42	36	9	180	181
KN-8803250	005742	2	50	46	9	250	317
KN-8805180	060130	1 1/2	42	36	9	180	214
KN-8805250	035497	2	50	46	9	250	344
KN-8805300	042389	2 3/4	70	60	9	300	560
KN-8806250	039303	2	50	46	9	250	374
KN-8807250	019343	2	50	46	9	250	420
KN-8807300	022350	2 3/4	70	60	9	300	661



Alligator® XL DIN ISO 5743

Клещи трубные и клещи сантехнические



KN-8801400  







KNIPEX Alligator® XL обеспечивает эффективность и удобство работы сантехническими клещами при весе меньше на 50% и большей захватной способности (3 1/2"), чем у трубных клещей того же размера. В самом распространенном формате 400 мм KNIPEX Alligator® XL легко разместится в любой сумке для инструментов.

Классический инструмент — теперь также длиной 400 мм.

Прочная конструкция; устойчивы к загрязнениям; особенно подходят для работ вне помещения.

Надежный инструмент для сложных условий работы.

- хороший доступ к детали благодаря тонкой конструкции в области головки и шарнира
- специальный механизм предотвращает случайное защемление пальцев
- хромованадиевая сталь, кованая, многократно закаленная в масле
- захватные губки со специально закаленными зубцами твердостью примерно 61 HRC; прослужат долго с надежным захватом
- функция смыкания губок, которая облегчает работу в узких и труднодоступных местах
- коробчатый шарнир: высокая стабильность благодаря двум направляющим
- надежный механизм перестановки, устойчивый к загрязнениям, удобный для очистки; особенно подходит для работы вне помещений
- 11-ступенчатый стопорный паз, захватная способность до 3 1/2", оптимальный учет особенностей детали и удобное положение ручек

Номер артикула	EAN	 \varnothing дюйм	 \varnothing мм	 мм	Позиции установки	 мм	 грамм
KN-8801400	075844	3 1/2	90	95	11	400	1190

Alligator®



Клещи сантехнические DIN ISO 8976

с гребенчатым шарниром



KN-8901250



KN-8903250

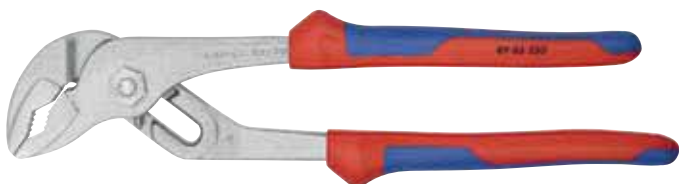

KN-8905250

- легкое, плавное защелкивание с помощью фрезерованного подпятника в 5 различных позициях
- функция смыкания губок, которая облегчает работу в узких и труднодоступных местах
- отсутствие проскальзывания шарнира
- форма выемок хорошо подходит для захвата винтов и гаек
- нагрузка на винт шарнира конструктивно снижена, поэтому винт не изнашивается
- специальный механизм предотвращает случайное защемление пальцев
- захватные губки со специально закаленными зубцами, твердость зубцов примерно 61 HRC; надежный захват при высокой износостойкости
- хромованадиевая сталь, ковкая, многократно закаленная в масле

Модель 89 01 250: клещи с чернением, полированная головка, ручки с пластмассовым покрытием

Модель 89 03 250: клещи хромированные, ручки с пластмассовым покрытием

Модель 89 05 250: клещи хромированные, ручки с двухкомпонентными чехлами

Номер артикула	EAN 4003773-	⌀ дюйм	⌀ мм	мм	↔ мм	грамм
KN-8901250	013334	1 5/16	34	36	250	340
KN-8903250	015086	1 5/16	34	36	250	338
KN-8905250	043836	1 5/16	34	36	250	371

Сантехнические мини-клещи DIN ISO 8976

с гребенчатым шарниром



KN-9001125



KN-9003125

- легкая, плавная фиксация в 4 различных положениях
- отсутствие проскальзывания шарнира
- нагрузка на винт шарнира конструктивно снижена, поэтому винт не изнашивается
- хромованадиевая сталь, ковкая, закаленная в масле

Модель 90 01 125: клещи с чернением черного цвета, полированная головка, ручки с пластмассовым покрытием

Модель 90 03 125: клещи хромированные, ручки с пластмассовым покрытием

Номер артикула	EAN 4003773-	⌀ дюйм	⌀ мм	мм	↔ мм	грамм
KN-9001125	035503	1 1/16	17	14	125	103
KN-9003125	050490	1 1/16	17	14	125	105

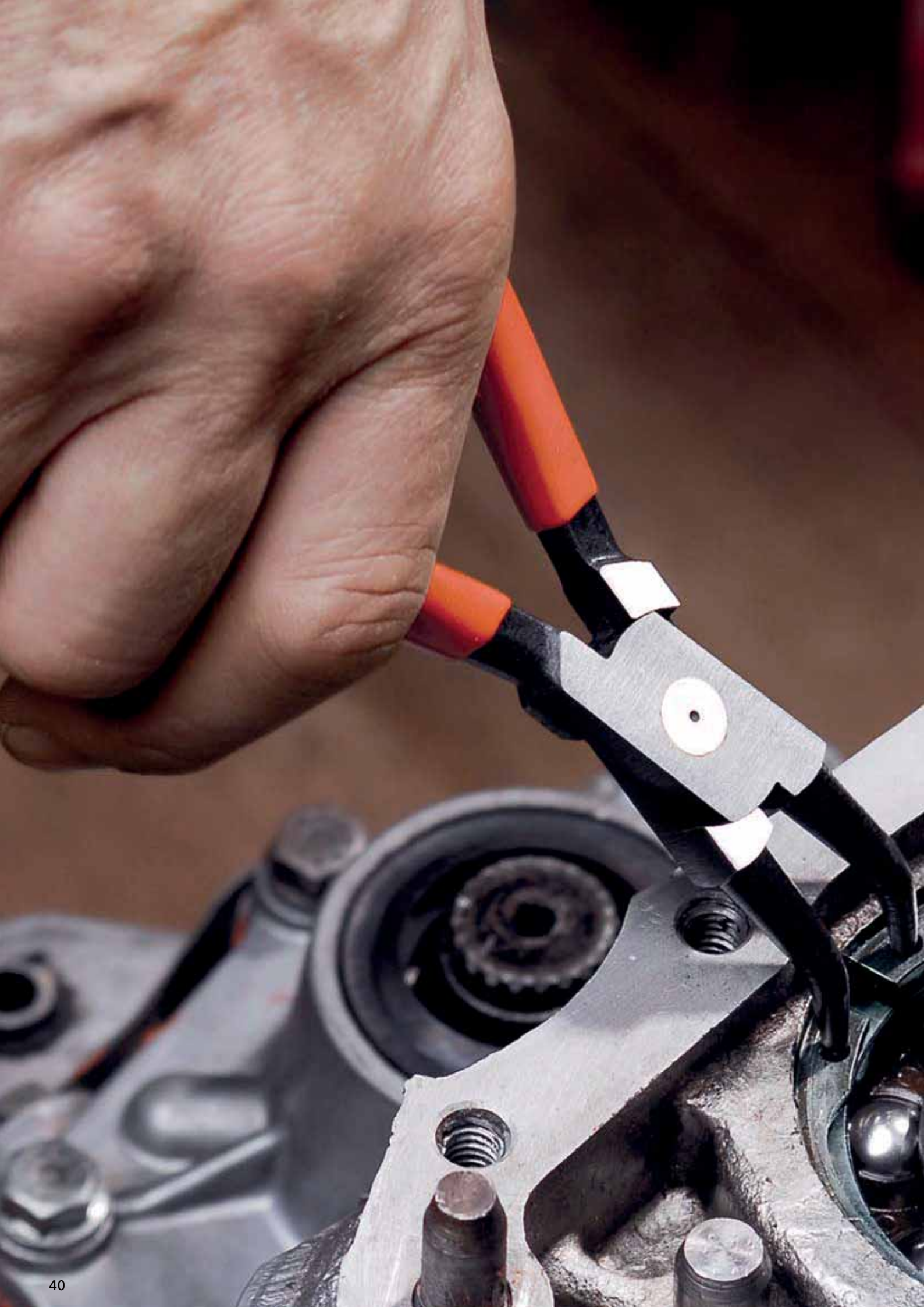

ЩИПЦЫ ДЛЯ СТОПОРНЫХ КОЛЕЦ

Щипцы для внутренних стопорных колец в отверстиях	42
Щипцы для больших и внутренних стопорных колец	43
Клещи монтажные для пружинных стопорных колец	43
Инструмент для внешних и внутренних стопорных колец номинального размера до 1000 мм	44
Щипцы для больших внешних стопорных колец	44
Щипцы для внешних стопорных колец на валах	45
Прецизионные щипцы для внутренних стопорных колец в отверстиях	46
Прецизионные щипцы для внешних стопорных колец на валах ...	47
Щипцы для стопорных колец на валах	48
Набор щипцов для стопорных колец	48
Комплект щипцов для стопорных колец	49
Набор прецизионных щипцов для стопорных колец	51

Щипцы для стопорных колец

для внутренних стопорных колец в отверстиях



KN-4411J2

- для монтажа стопорных колец в отверстиях \varnothing 8–140 мм
- прочные, кованые
- нескользящие, прочные наконечники
- корпус и наконечники клещей: хромованадиевая инструментальная сталь, кованая, закаленная в масле

Модель 44 11 J2: клещи с чернением, полированная головка, ручки с пластмассовым покрытием. Форма 1: DIN 5256 C; прямые наконечники



KN-4413J2

Модель 44 13 J2: клещи хромированные, ручки с пластмассовым покрытием. Форма 1: DIN 5256 C; прямые наконечники

Модель 44 21 J21: клещи с чернением, полированная головка, ручки с пластмассовым покрытием. Форма 2: DIN 5256 D; изогнутые под углом 90° концы

Модель 44 23 J21: клещи хромированные, ручки с пластмассовым покрытием. Форма 2: DIN 5256 D; изогнутые под углом 90° концы

Модель 44 31 J22: клещи с чернением, полированная головка, ручки с пластмассовым покрытием. Форма 3: наконечники изогнуты под углом 45°



KN-4421J21 $\sphericalangle 90^\circ$



KN-4423J21 $\sphericalangle 90^\circ$



KN-4431J22 $\sphericalangle 45^\circ$

Номер артикула	EAN 4003773-	Форма	Диапазон диаметров отверстий \varnothing мм	Диаметр наконечников \varnothing мм	\leftrightarrow мм	\updownarrow грамм
KN-4411J0	040286	1	8–13	0,9	140	88
KN-4411J1	022862	1	12–25	1,3	140	88
KN-4411J2	022879	1	19–60	1,8	180	135
KN-4411J3	033943	1	40–100	2,3	225	196
KN-4411J4	042549	1	85–140	3,2	320	469
KN-4413J0	048176	1	8–13	0,9	140	89
KN-4413J1	042938	1	12–25	1,3	140	88
KN-4413J2	042945	1	19–60	1,8	180	138
KN-4413J3	042952	1	40–100	2,3	225	194
KN-4413J4	017301	1	85–140	3,2	320	463
KN-4421J01	040132	2	8–13	0,9	130	88
KN-4421J11	022886	2	12–25	1,3	130	88
KN-4421J21	022893	2	19–60	1,8	170	139
KN-4421J31	033769	2	40–100	2,3	215	196
KN-4421J41	043683	2	85–140	3,2	300	462
KN-4423J11	042969	2	12–25	1,3	130	89
KN-4423J21	042976	2	19–60	1,8	170	138
KN-4423J31	042983	2	40–100	2,3	215	200
KN-4431J02	066941	3	8–13	0,9	140	90
KN-4431J12	066958	3	12–25	1,3	140	90
KN-4431J22	066965	3	19–60	1,8	180	140
KN-4431J32	066972	3	40–100	2,3	225	195
KN-4431J42	066989	3	85–140	3,2	310	465



Щипцы для стопорных колец для больших внутренних колец



KN-4410J6

- для монтажа стопорных колец в отверстиях \varnothing 122–400 мм
- с отпираемым блокирующим механизмом
- со сменными наконечниками
- порошковое покрытие, черный лак
- корпус: катаная сталь, высокопрочная
- наконечники: специальная инструментальная сталь, прокатанная, закаленная в масле

Модель 44 10 J6: клещи с черным порошковым покрытием, с отпираемым блокирующим механизмом. Форма 1: DIN 5256 C; прямые наконечники



KN-4420J61 $\sphericalangle 90^\circ$

Модель 44 20 J61: клещи с черным порошковым покрытием, с отпираемым блокирующим механизмом. Форма 2: DIN 5256 D; изогнутые под углом 90° концы

Номер артикула	EAN 4003773-	Форма	Диапазон диаметров отверстий \varnothing мм	Диаметр наконечников \varnothing мм	\leftrightarrow мм	грамм
KN-4410J5	024910	1	122–300	3,5	570	1738
KN-4410J6	024927	1	252–400	4,5	580	1755
KN-4420J51	024958	2	122–300	3,5	590	1803
KN-4420J61	024965	2	252–400	4,5	600	1723

Номер артикула	EAN 4003773-	Наименование
KN-4419J5	024934	1 пара запасных наконечников для 44 10 J5
KN-4419J6	024941	1 пара запасных наконечников для 44 10 J6
KN-4429J51	024972	1 пара запасных наконечников для 44 20 J51
KN-4429J61	024989	1 пара запасных наконечников для 44 20 J61

Клещи монтажные DIN ISO 5743 для пружинных стопорных колец



KN-4510170

- для монтажа пружинных и стопорных колец, не имеющих отверстий для установки щипцов
- для стопорения вала
- с раскрывающей пружиной
- хромованадиевая сталь, ковкая, закаленная в масле

Модель 45 10 170: вороненые клещи для пружинных колец с минимальной величиной зазоров 3,6 мм



KN-4521200 $\sphericalangle 30^\circ$

Модель 45 21 200: вороненые клещи, ручки с пластмассовым покрытием, отогнутые губки с центровкой, для стандартных пружинных колец от \varnothing 12,0 мм, например, при монтаже шарнирных валов в коробе передач автомобиля. Минимальное отверстие колец 2,2 мм

Номер артикула	EAN 4003773-	\leftrightarrow мм	грамм
KN-4510170	017370	170	156
KN-4521200	031208	200	186

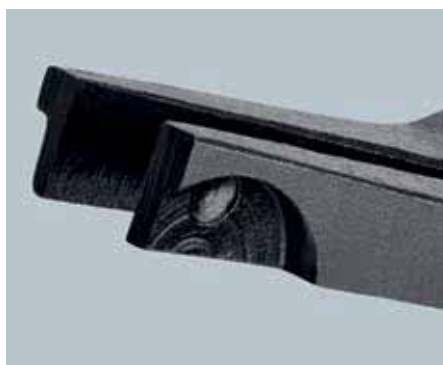

Инструмент для стопорных колец

для внешних и внутренних стопорных колец номинального размера до 1000 мм



KN-4610100



- универсального применения, для больших стопорных колец с номинальным внутренним диаметром 400–1000 мм
- надежное открытие и закрытие колец и удержание за счет самотормозящегося прецизионного привода ходовым винтом
- монтаж или демонтаж стопорных колец за одну рабочую операцию
- надежное удержание кольца благодаря коротким прямым креплениям
- сменные наконечники \varnothing 6 мм и 9 мм, для различных диапазонов диаметров
- управление по выбору с помощью ключа с внутренним шестигранником, ключа с трещоткой или шуруповерта с питанием от аккумулятора
- области применения: везде, где с помощью больших валов и подшипников должны передаваться очень большие усилия и крутящие моменты — например, ветровые и приливные электростанции, производство генераторов, гидроэлектростанции, тяжелое машиностроение (прокатные станы, прессы), судостроение, авиация и космос
- инструмент в пластиковом футляре с мягкими вкладышами
- материал рабочих концов: хромованадиевая сталь

Номер артикула	EAN 4003773-	Диапазон диаметров отверстий \varnothing мм	Диапазон диаметров валов \varnothing мм	грамм
KN-4610100	075417	400–1000	400–1000	2200

Щипцы для стопорных колец

для больших внешних стопорных колец



KN-4610A5



KN-4620A61 $\angle 90^\circ$

- клещи с черным порошковым покрытием
- для монтажа стопорных колец на валах \varnothing 122–400 мм
- с отпираемым блокирующим механизмом
- со сменными наконечниками
- корпус клещей: катаная сталь, высокопрочная
- наконечники: специальная инструментальная сталь, прокатанная, закаленная в масле

Модель 46 10 A5: форма 1: DIN 5254 A; прямые наконечники

Модель 46 20 A61: форма 2: DIN 5254 B; наконечники изогнуты под углом 90°

Номер артикула	EAN 4003773-	\leftrightarrow мм	Форма	Диапазон диаметров валов \varnothing мм	Диаметр наконечников \varnothing мм	грамм
KN-4610A5	024996	560	1	122–300	3,5	1773
KN-4610A6	025009	570	1	252–400	4,5	1795
KN-4620A51	025023	570	2	122–300	3,5	1832
KN-4620A61	025030	580	2	252–400	4,5	1826

Номер артикула	EAN 4003773-	Наименование
KN-4619A5	024316	1 пара запасных наконечников для 46 10 A5
KN-4619A6	025016	1 пара запасных наконечников для 46 10 A6
KN-4629A51	025047	1 пара запасных наконечников для 46 20 A51
KN-4629A61	025054	1 пара запасных наконечников для 46 20 A61

Щипцы для стопорных колец

для внешних стопорных колец на валах



KN-4611A2 \circ MM

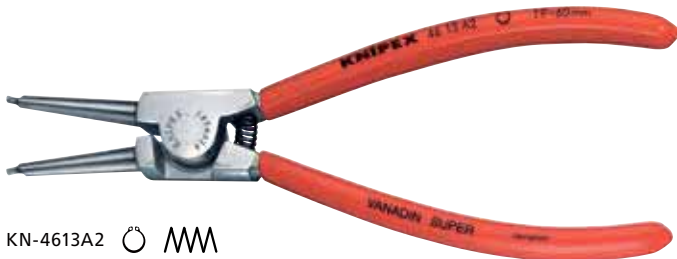

KN-4613A2 \circ MM

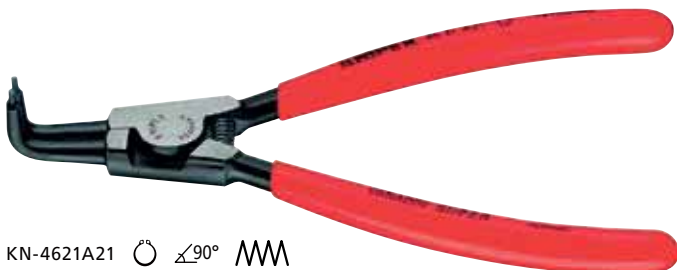

KN-4621A21 \circ $\sphericalangle 90^\circ$ MM

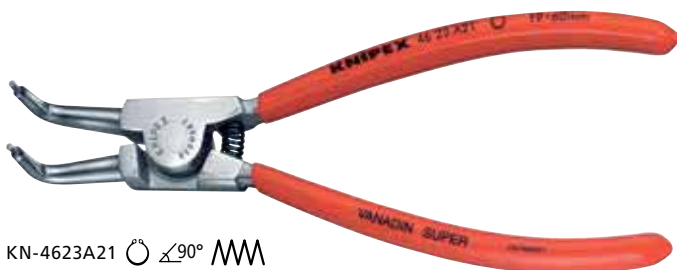

KN-4623A21 \circ $\sphericalangle 90^\circ$ MM



KN-4631A22 \circ $\sphericalangle 45^\circ$ MM

- для монтажа стопорных колец на валах $\varnothing 3-140$ мм
- нескользящие, прочные наконечники
- корпус и наконечники клещей: хромованадиевая инструментальная сталь, кованая, закаленная в масле

Модель 46 11 A2: клещи с чернением черного цвета, полированная головка, ручки с пластмассовым покрытием. Форма 1: DIN 5254 A; прямые концы

Модель 46 13 A2: клещи хромированные, ручки с пластмассовым покрытием. Форма 1: DIN 5254 A; прямые концы

Модель 46 21 A21: клещи с чернением черного цвета, полированная головка, ручки с пластмассовым покрытием. Форма 2: DIN 5254 B; изогнутые под углом 90° концы

Модель 46 23 A21: клещи хромированные, ручки с пластмассовым покрытием. Форма 2: DIN 5254 B; изогнутые под углом 90° концы

Модель 46 31 A22: клещи с чернением, полированная головка, ручки с пластмассовым покрытием. Форма 3: наконечники изогнуты под углом 45°



Номер артикула	EAN 4003773-	Форма	Диапазон диаметров валов	Диаметр наконечников	\leftrightarrow мм	г грамм
			\varnothing мм	\varnothing мм		
KN-4611A0	033950	1	3-10	0,9	140	85
KN-4611A1	022909	1	10-25	1,3	140	86
KN-4611A2	022916	1	19-60	1,8	180	134
KN-4611A3	033974	1	40-100	2,3	210	220
KN-4611A4	042532	1	85-140	3,2	320	505
KN-4613A0	017417	1	3-10	0,9	140	85
KN-4613A1	042990	1	10-25	1,3	140	82
KN-4613A2	043003	1	19-60	1,8	180	133
KN-4613A3	043010	1	40-100	2,3	210	211
KN-4621A01	033967	2	3-10	0,9	125	85
KN-4621A11	023005	2	10-25	1,3	125	85
KN-4621A21	022923	2	19-60	1,8	170	132
KN-4621A31	033981	2	40-100	2,3	200	219
KN-4621A41	039365	2	85-140	3,2	300	510
KN-4623A01	017509	2	3-10	0,9	125	84
KN-4623A11	043027	2	10-25	1,3	125	84
KN-4623A21	043034	2	19-60	1,8	170	132
KN-4623A31	043041	2	40-100	2,3	200	221
KN-4631A02	066996	3	3-10	0,9	130	83
KN-4631A12	067009	3	10-25	1,3	130	85
KN-4631A22	067016	3	19-60	1,8	185	133
KN-4631A32	067023	3	40-100	2,3	210	213
KN-4631A42	067030	3	85-140	3,2	310	511



Прецизионные щипцы для стопорных колец DIN 5256

для внутренних стопорных колец в отверстиях





KN-4811J2  



KN-4821J21  $\sphericalangle 90^\circ$ 





KN-4831J2  



KN-4841J21  $\sphericalangle 90^\circ$ 



KN-4831J3  

Высшее качество. Быстрый и легкий монтаж: жестко установленные и запрессованные наконечники из пружинной стали высокой степени сжатия гарантируют высокую устойчивость к перегрузкам, например, при демонтаже плотно пригнанных колец. Большая площадь опорной поверхности и расположение наконечников затрудняют отскокивание колец.

Точность и долговечность. Для наконечников используется пружинная сталь высокой степени сжатия с поверхностью без бороздок. Таким образом, повышается динамическая и статическая нагрузка наконечников. При одномоментной перегрузке наконечники на 30% устойчивее по сравнению с обычными клещами, в то же самое время обеспечивают хорошую доступность при монтаже. При динамической нагрузке наконечники держатся до 10 раз дольше. Наконечники прецизионных клещей для стопорных колец закреплены методом холодного формования. Наконечники невозможно потерять.

Книпех щипцы для стопорных колец с ограничением раскрытия. Для применения в серийной сборке чувствительных узлов и механизмов, где нужно соблюдать нормативы DIN 471 и 472. Щипцы для стопорных колец с ограничением раскрытия выполняют эти требования и обеспечивают долгий срок службы.

С запрессованными наконечниками для безопасной работы. С высокой нагрузочной способностью в условиях длительного применения: срок службы дольше до 10 раз по сравнению с обточенными наконечниками.

- винтовой шарнир: точный ход без зазоров
- ручки с покрытием из нескользящего пластика
- корпус щипцов: хромованадиевая сталь, ковкая, закаленная в масле
- запрессованные наконечники: проволока из пружинной стали, тянутой
- идеальное решение для серийного производства, поскольку эффективно предотвращается растяжение колец
- с ограничением раскрытия наконечников для установки стопорных колец по стандарту DIN 472
- регулируемый винтовой упор защищает стопорные кольца от чрезмерного раскрытия
- регулировка с помощью винта с внутренним шестигранником
- идеальное решение для серийного производства, поскольку эффективно предотвращается растяжение колец

Модель 48 11 J2: щипцы с чернением серого цвета. Ручки, покрытые противоскользящим пластиком. Форма 1: DIN 5256 C; прямые наконечники

Модель 48 21 J21: щипцы с чернением серого цвета. Ручки, покрытые противоскользящим пластиком. Форма 2: DIN 5256 D; изогнутые под углом 90° концы

Модель 48 31 J2: щипцы с чернением серого цвета, ручки с чехлами из нескользящей пластмассы. Форма 3: DIN 5256 C; прямые наконечники, с ограничением раскрытия наконечников для установки стопорных колец по стандарту DIN 472, регулируемый винтовой упор защищает стопорные кольца от чрезмерного раскрытия

Модель 48 41 J21: щипцы с чернением серого цвета. Ручки, покрытые противоскользящим пластиком. Форма 4: наконечники под углом 90°, с ограничением раскрытия наконечников для установки стопорных колец по стандарту DIN 472, регулируемый винтовой упор защищает стопорные кольца от чрезмерного раскрытия

Модель 48 31 J3: теперь также с ограничением раскрытия. Для всех стопорных колец $\varnothing 8-100$ мм. Для долговременной надежной установки и снятия внутренних стопорных колец. С ограничением раствора для монтажа в соответствии со стандартом DIN 472: регулируемый винтовой упор предотвращает чрезмерное раскрытие колец. Клещи с чернением серого цвета. Ручки, покрытые противоскользящим пластиком

Номер артикула	EAN 4003773-	Форма	Диапазон диаметров отверстий \varnothing мм	Диаметр наконечников \varnothing мм	\leftrightarrow мм	\triangle грамм
KN-4811J0	048510	1	8-13	0,9	140	105
KN-4811J1	048527	1	12-25	1,3	140	105
KN-4811J2	048534	1	19-60	1,8	180	175
KN-4811J3	048541	1	40-100	2,3	225	266
KN-4811J4	048558	1	85-140	3,2	320	580
KN-4821J01	048619	2	8-13	0,9	130	105
KN-4821J11	048633	2	12-25	1,3	130	105
KN-4821J21	048640	2	19-60	1,8	165	175
KN-4821J31	048657	2	40-100	2,3	210	265
KN-4821J41	048664	2	85-140	3,2	305	576
KN-4831J0	079552	3	8-13	0,9	140	105
KN-4831J1	073864	3	12-25	1,3	140	105
KN-4831J2	073871	3	19-60	1,8	180	175
KN-4831J3	073888	3	40-100	2,3	225	266
KN-4841J01	079569	4	8-13	0,9	130	105
KN-4841J11	079576	4	12-25	1,3	130	105
KN-4841J21	079640	4	19-60	1,8	165	175
KN-4841J31	079590	4	40-100	2,3	210	265

Прецизионные щипцы для стопорных колец

для внешних стопорных колец на валах



KN-4911A2 мм



KN-4921A21 $\angle 90^\circ$ мм

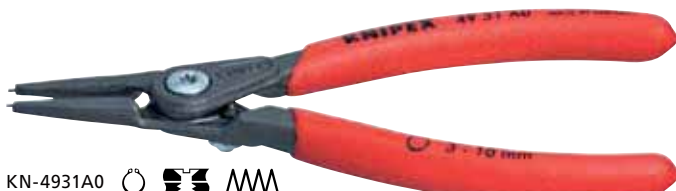

KN-4931A0 мм



KN-4941A01 $\angle 90^\circ$ мм



KN-4931A3 мм

Высшее качество: быстрый и легкий монтаж — жестко установленные и запрессованные наконечники из пружинной стали высокой степени сжатия гарантируют высокую устойчивость к перегрузкам, например, при демонтаже плотно пригнанных колец. Большая площадь опорной поверхности и расположение наконечников затрудняют самопроизвольное отскакивание колец.

Точность и долговечность: для наконечников используется пружинная сталь высокой степени сжатия с поверхностью без бороздок. Таким образом, повышается динамическая и статическая нагрузка наконечников. При одномоментной перегрузке наконечники на 30% устойчивее по сравнению с обычными клещами, и в то же самое время обеспечивают хорошую доступность при монтаже. При динамической нагрузке наконечники держатся до 10 раз дольше. Наконечники прецизионных клещей для стопорных колец закреплены методом холодного формования. Наконечники невозможно потерять.

Книпех щипцы для стопорных колец с ограничением раскрытия. Для применения в серийной сборке чувствительных узлов и механизмов, где нужно соблюдать нормативы DIN 471 и 472. Щипцы для стопорных колец с ограничением раскрытия выполняют эти требования и обеспечивают долгий срок службы.

Книпех щипцы для стопорных колец с ограничением раскрытия выполняют эти требования. С запрессованными наконечниками для безопасной работы. С высокой нагрузочной способностью в условиях длительного применения: срок службы дольше до 10 раз по сравнению с обточенными наконечниками.

- большие контактные поверхности наконечников: без перекоса колец, легкий монтаж
- винтовой шарнир: точный ход без зазоров
- внутренняя пружина, никакого загрязнения или ее утери
- ручки с покрытием из нескользящего пластика
- корпус щипцов: хромованадиевая сталь, ковчаная, закаленная в масле
- запрессованные наконечники: проволока из пружинной стали, тянутой
- с ограничением раскрытия наконечников для установки стопорных колец по стандарту DIN 472
- регулируемый винтовой упор защищает стопорные кольца от чрезмерного раскрытия
- регулировка с помощью винта с внутренним шестигранником
- идеальное решение для серийного производства, поскольку эффективно предотвращается растяжение колец

Модель 49 11 A2: форма 1: DIN 5254 A; прямые концы

Модель 49 21 A21: форма 2: DIN 5254 B;

изогнутые под углом 90° концы

Модель 49 31 A0: с ограничением раскрытия.

Форма 3: DIN 5254 A; прямые концы, со специальным ограничителем раскрытия наконечников для установки стопорных колец по стандарту DIN 471, регулируемый винтовой упор защищает стопорные кольца от чрезмерного раскрытия

Модель 49 41 A01: с ограничением раскрытия.

Форма 4: DIN 5254 B; изогнутые под углом 90° концы, со специальным ограничителем раскрытия наконечников для установки стопорных колец по стандарту DIN 471, регулируемый винтовой упор защищает стопорные кольца от чрезмерного раскрытия

Модель 49 31 A3: теперь также с ограничением раскрытия. Для всех стопорных колец $\varnothing 3-100$ мм. Для долговременной надежной установки и снятия наружных стопорных колец. С ограничением раствора для монтажа в соответствии со стандартом DIN 472: регулируемый винтовой упор предотвращает чрезмерное раскрытие колец. Клещи с чернением серого цвета. Ручки, покрытые противоскользящим пластиком



Номер артикула	EAN 4003773-	Форма	Диапазон диаметров валов	Диаметр наконечников	\leftrightarrow мм	грамм
			мм	мм		
KN-4911A0	048718	1	3-10	0,9	140	101
KN-4911A1	048725	1	10-25	1,3	140	100
KN-4911A2	048732	1	19-60	1,8	180	170
KN-4911A3	048749	1	40-100	2,3	225	270
KN-4911A4	048756	1	85-140	3,2	320	599
KN-4921A01	048817	2	3-10	0,9	130	100
KN-4921A11	048824	2	10-25	1,3	130	102
KN-4921A21	048831	2	19-60	1,8	165	169
KN-4921A31	048848	2	40-100	2,3	210	272
KN-4921A41	048855	2	85-140	3,2	305	601
KN-4931A0	061748	3	3-10	0,9	140	103
KN-4931A1	073895	3	10-25	1,3	140	100
KN-4931A2	073901	3	19-60	1,8	180	170
KN-4931A3	073918	3	40-100	2,3	225	270
KN-4941A01	061755	4	3-10	0,9	130	102
KN-4941A11	079606	4	10-25	1,3	130	102
KN-4941A21	079613	4	19-60	1,8	165	169
KN-4941A31	079620	4	40-100	2,3	210	272



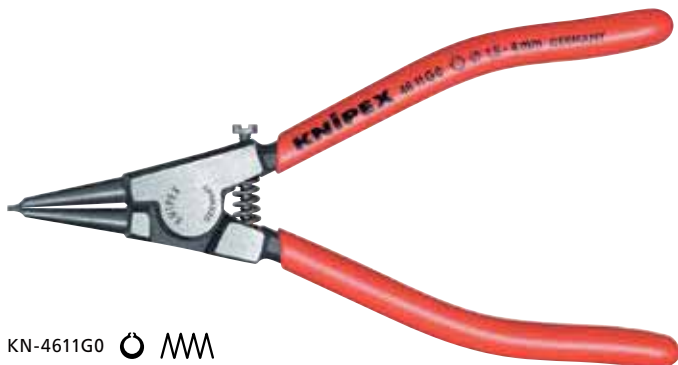

Щипцы для стопорных колец DIN ISO 5743

для стопорных колец на валах

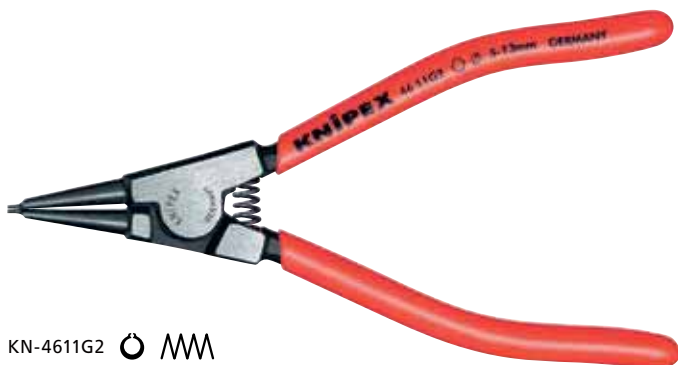

KN-4611G0  



KN-4611G2  

- для монтажа стопорных колец на валах \varnothing 1,5–30 мм
- с раскрывающей пружиной
- нескользящие прочные наконечники
- корпус и наконечники клещей: хромованадиевая инструментальная сталь, ковчаная, закаленная в масле

Модель 46 11 G0: клещи с чернением, полированная головка, ручки с пластмассовым покрытием, с ограничением раскрытия. Для колец \varnothing 1,5–4,0 мм, с регулируемым ограничительным винтом, предохраняющим от излишнего раскрытия



Модель 46 11 G2: клещи с чернением, полированная головка, ручки с пластмассовым покрытием



Номер артикула	EAN 4003773-	Диапазон диаметров валов \varnothing мм	Диаметр наконечников \varnothing мм	\leftrightarrow мм	 грамм
KN-4611G0	047896	1,5–4,0	0,9	140	87
KN-4611G1	031062	4,0–7,0	1,3	140	85
KN-4611G2	031079	5,0–13,0	1,8	140	85
KN-4611G3	031086	14,0–18,0	2,3	140	86
KN-4611G4	031093	20,0–30,0	3,2	180	134

Набор щипцов для стопорных колец

4 предмета



KN-001956  

KN-001956V01  

- мягкий планшет из прочного полиэстера
- практичная моментальная застежка с регулировкой

Модель 00 19 56: 4 экземпляра популярных щипцов для наружных и внутренних стопорных колец

Модель 00 19 56 V01: 4 экземпляра популярных щипцов для наружных и внутренних стопорных колец

Номер артикула	EAN 4003773-	Кол-во	Форма	Диапазон \varnothing мм	Диаметр наконечников \varnothing мм	   	 грамм	
Комплект щипцов для стопорных колец, 4 предмета								
KN-001956	030973	KN-4411J2	Щипцы для стопорных колец, для внутренних стопорных колец в отверстиях	1	прямые наконечники	19–60	1,8	
		KN-4421J21	Щипцы для стопорных колец, для внешних стопорных колец на валах	1	изогнутые концы	19–60	1,8	 $\angle 90^\circ$
		KN-4611A2	Щипцы для стопорных колец, для внутренних стопорных колец в отверстиях	1	прямые наконечники	19–60	1,8	
		KN-4621A21	Щипцы для стопорных колец, для внешних стопорных колец на валах	1	изогнутые концы	19–60	1,8	 $\angle 90^\circ$ 
Комплект щипцов для стопорных колец, 4 предмета								
KN-001956V01	081548	KN-4411J1	Щипцы для стопорных колец, для внутренних стопорных колец в отверстиях	1	прямые наконечники	19–60	1,8	
		KN-4411J2	Щипцы для стопорных колец, для внутренних стопорных колец в отверстиях	1				
		KN-4611A1	Щипцы для стопорных колец, для внешних стопорных колец на валах	1				
		KN-4611A2	Щипцы для стопорных колец, для внешних стопорных колец на валах	1				

Комплект щипцов для стопорных колец

4 предмета



KN-001957

KN-001957V01

- мягкий планшет из прочного полиэстера
- практичная моментальная застежка с регулировкой

Модель 00 19 57: 4 популярных варианта прецизионных щипцов для стопорных колец, отвечающих самым строгим требованиям

Модель 00 19 57 V01: 4 популярных варианта прецизионных щипцов для стопорных колец, отвечающих самым строгим требованиям

Номер артикула	EAN 4003773-		Кол-во	Форма	Диапазон Ø мм	Диаметр наконечников Ø мм		г
Набор прецизионных щипцов для стопорных колец, 4 предмета								
KN-001957	050056	KN-4811J1	1	Прямые наконечники	12–25	1,3		665
		KN-4811J2	1	Прямые наконечники	19–60	1,8		
		KN-4911A1	1	Прямые наконечники	10–25	1,3		
		KN-4911A2	1	Прямые наконечники	19–60	1,8		
Набор прецизионных щипцов для стопорных колец, 4 предмета								
KN-001957V01	081555	KN-4811J2	1	Прямые наконечники	19–60			670
		KN-4821J21	1	Изогнутые концы	19–60	∠90°		
		KN-4911A2	1	Прямые наконечники	19–60			
		KN-4921A21	1	Изогнутые концы	19–60			

Набор прецизионных щипцов для стопорных колец

8 предметов



KN-002125

- высококачественный чемодан из противоударного пластика
- укомплектован востребованными прецизионными щипцами для стопорных колец, для самых высоких нагрузок
- ячейки повторяют формы размещаемых инструментов
- для лучшего обзора при хранении инструментов
- внешние размеры (Ш × В × Г): 260 × 80 × 210 мм

Номер артикула	EAN 4003773-		Кол-во	Форма	Диапазон Ø мм	Диаметр наконечников Ø мм		г
Набор прецизионных щипцов для стопорных колец								
KN-002125	50131	KN-4811J1	1	Прямые наконечники	12–25	1,3		1635
		KN-4811J2	1		19–60	1,8		
		KN-4911A1	1	10–25	1,3			
		KN-4911A2	1	19–60	1,8			
		KN-4821J11	1	Изогнутые наконечники	12–25	1,3		
		KN-4821J21	1		19–60	1,8		
		KN-4921A11	1	Изогнутые наконечники	12–25	1,3		
		KN-4921A21	1		19–60	1,8		

Комплект щипцов для стопорных колец

8 предметов



KN-001958V01

KN-001958V02

- мягкий планшет из прочного полиэстера
- практичная моментальная застежка с регулировкой

Модель 00 19 58 V01: 8 самых ходовых щипцов для наружных и внутренних стопорных колец

Модель 00 19 58 V02: 8 ходовых прецизионных щипцов для стопорных колец, соответствуют самым строгим требованиям

Номер артикула	EAN 4003773-	Форма	Диаметр Ø мм	Диаметр наконечников Ø мм	Ко-во	грамм			
Комплект щипцов для стопорных колец, 8 предметов									
KN-001958V01	081562	KN-4411J1	12-25	1,3	1	1156			
		KN-4411J2	19-60	1,8	1				
		KN-4421J11	12-25	1,3	1				
		KN-4421J21	19-60	1,8	1				
		KN-4611A1	10-25	1,3	1				
		KN-4611A2	19-60	1,8	1				
KN-001958V02	081579	KN-4621A11	10-25	1,3	1	1357			
		KN-4621A21	19-60	1,8	1				
		Набор прецизионных щипцов для стопорных колец, 8 предметов							
		KN-4811J1	12-25	1,3	1		1357		
		KN-4811J2	19-60	1,8	1				
		KN-4821J11	12-25	1,3	1				
KN-4821J21	19-60	1,8	1						
KN-4911A1	10-25	1,3	1						
KN-4911A2	19-60	1,8	1						
KN-001958V02	081579	KN-4921A11	10-25	1,3	1	1357			
		KN-4921A21	19-60	1,8	1				

Наборы щипцов для стопорных колец

во вкладыше из поропласта

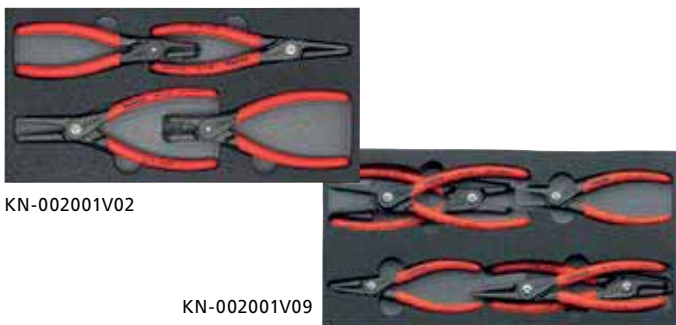

KN-002001V02

KN-002001V09

- вкладыши из поропласта для верстака и автомастерской
- для лучшего обзора при хранении инструментов
- ячейки повторяют формы размещаемых инструментов
- размеры поропластового вкладыша (Д×Ш×В): 335×165×33 мм
- вкладыш из пеноматериала с закрытыми порами, двухцветный

Модель 00 20 01 V02: 6 прецизионных щипцов для стопорных колец во вкладыше из поропласта

Модель 00 20 01 V09: набор из четырех прецизионных щипцов для стопорных колец во вкладыше из поропласта

Номер артикула	EAN 4003773-	Количество	грамм	
Набор прецизионных щипцов для стопорных колец SRZ, 6 предметов				
KN-002001V02	69652	KN-4811J1	1	915
		KN-4811J2	1	
		KN-4821J21	1	
		KN-4911A1	1	
		KN-4911A2	1	
		KN-4921A21	1	
Набор прецизионных щипцов для стопорных колец SRZ II, 4 предмета				
KN-002001V09	73291	KN-4811J2	1	820
		KN-4821J21	1	
		KN-4911A2	1	
		KN-4921A21	1	

Набор щипцов для стопорных колец



KN-002003V02



KN-002004V01

- укомплектован популярными щипцами для наружных и внутренних стопорных колец
- привлекательная упаковка для системы самообслуживания, с отверстием под крючок
- прочная пластмассовая упаковка; также предназначена для дальнейшего хранения щипцов

Модель 00 20 03 V02: 4 предмета

Модель 00 20 04 V01: 8 предметов

Номер артикула	EAN 4003773-	Кол-во	Форма	Диаметр Ø мм	Диаметр наконечников Ø мм	Иконки	г	
Комплект щипцов для стопорных колец								
KN-002003V02	077640	KN-4411J1	Щипцы для стопорных колец, для внутренних стопорных колец в отверстиях	1	прямые	12–25	1,3	450
		KN-4411J2	Щипцы для стопорных колец, для внешних стопорных колец на валах	1	наконечники	19–60	1,8	
		KN-4611A1	Щипцы для стопорных колец, для внутренних стопорных колец в отверстиях	1	наконечники	10–25	1,3	450
		KN-4611A2	Щипцы для стопорных колец, для внешних стопорных колец на валах	1	наконечники	19–60	1,8	
Комплект щипцов для стопорных колец								
KN-002004V01	077633	KN-4411J1	Щипцы для стопорных колец, для внутренних стопорных колец в отверстиях	1	прямые	12–25	1,3	890
		KN-4411J2	Щипцы для стопорных колец, для внутренних стопорных колец в отверстиях	1	наконечники	19–60	1,8	
		KN-4421J11	Щипцы для стопорных колец, для внутренних стопорных колец в отверстиях	1	изогнутые	12–25	1,3	890
		KN-4421J21	Щипцы для стопорных колец, для внешних стопорных колец на валах	1	наконечники	19–60	1,8	
		KN-4611A1	Щипцы для стопорных колец, для внутренних стопорных колец в отверстиях	1	прямые	10–25	1,3	890
		KN-4611A2	Щипцы для стопорных колец, для внешних стопорных колец на валах	1	наконечники	19–60	1,8	
KN-4621A11	Щипцы для стопорных колец, для внутренних стопорных колец в отверстиях	1	изогнутые	10–25	1,3	890		
KN-4621A21	Щипцы для стопорных колец, для внешних стопорных колец на валах	1	наконечники	19–60	1,8			

Набор прецизионных щипцов для стопорных колец



KN-002003SB



KN-002004SB

- укомплектован востребованными прецизионными щипцами для стопорных колец, для самых высоких нагрузок
- привлекательная упаковка для системы самообслуживания, с отверстием под крючок
- прочная пластмассовая упаковка; также предназначена для дальнейшего хранения щипцов

Модель 00 20 03 SB: 4 предмета

Модель 00 20 04 SB: 8 предметов

Номер артикула	EAN 4003773-	Кол-во	Форма	Диаметр Ø мм	Диаметр наконечников Ø мм	Иконки	г	
Набор прецизионных щипцов для стопорных колец								
KN-002003SB	50100	KN-4811J1	Прецизионные щипцы для стопорных колец, для внутренних стопорных колец в отверстиях	1	прямые	12–25	1,3	685
		KN-4811J2	Прецизионные щипцы для стопорных колец, для внешних стопорных колец на валах	1	наконечники	19–60	1,8	
		KN-4911A1	Прецизионные щипцы для стопорных колец, для внутренних стопорных колец в отверстиях	1	наконечники	10–25	1,3	685
		KN-4911A2	Прецизионные щипцы для стопорных колец, для внешних стопорных колец на валах	1	наконечники	19–60	1,8	
Набор прецизионных щипцов для стопорных колец								
KN-002004SB	62417	KN-4811J1	Прецизионные щипцы для стопорных колец, для внутренних стопорных колец в отверстиях	1	прямые	12–25	1,3	1275
		KN-4811J2	Прецизионные щипцы для стопорных колец, для внутренних стопорных колец в отверстиях	1	наконечники	19–60	1,8	
		KN-4911A1	Прецизионные щипцы для стопорных колец, для внутренних стопорных колец в отверстиях	1	наконечники	10–25	1,3	1275
		KN-4911A2	Прецизионные щипцы для стопорных колец, для внешних стопорных колец на валах	1	наконечники	19–60	1,8	
		KN-4821J11	Прецизионные щипцы для стопорных колец, для внутренних стопорных колец в отверстиях	1	изогнутые	12–25	1,3	1275
		KN-4821J21	Прецизионные щипцы для стопорных колец, для внешних стопорных колец на валах	1	наконечники	19–60	1,8	
KN-4921A11	Прецизионные щипцы для стопорных колец, для внутренних стопорных колец в отверстиях	1	изогнутые	12–25	1,3	1275		
KN-4921A21	Прецизионные щипцы для стопорных колец, для внешних стопорных колец на валах	1	наконечники	19–60	1,8			





ПЛОСКОГУБЦЫ КОМБИНИРОВАННЫЕ И МНОГОФУНКЦИОНАЛЬНЫЙ ИНСТРУМЕНТ



Плоскогубцы комбинированные	54
Плоскогубцы комбинированные особой мощности	55
Комбинированные мини-клещи	56
Клещи Lineman's Pliers	56
Электромонтажные клещи	57
Плоскогубцы электрика	58
Длинногубцы с режущими кромками (плоскогубцы радиомонтажные)	59
Длинногубцы с режущими кромками (длинногубцы прямые, с режущими кромками)	59

Плоскогубцы комбинированные DIN ISO 5746





KN-0301180  



KN-0302180  



KN-0305180  



KN-0306180     



KN-0307200     



- с зонами захвата плоских и круглых деталей, для различных видов работ
- с режущими кромками для мягкой и твердой проволоки
- длинные режущие кромки для толстых кабелей
- режущие кромки дополнительно закалены токами высокой частоты до твердости примерно 60 HRC
- специальная инструментальная сталь, кованая, многократно закаленная в масле

Модель 03 01 180: клещи с чернением, полированная головка, ручки с пластмассовым покрытием







Модель 03 02 180: клещи с чернением черного цвета, полированная головка, ручки с двухкомпонентными чехлами

Модель 03 05 180: клещи хромированные, ручки с двухкомпонентными чехлами

Модель 03 06 180: клещи хромированные, изолированные ручки из многокомпонентного материала, испытаны на соответствие нормам VDE, IEC 60900, DIN EN 60900

Модель 03 07 200: клещи хромированные, ручки изолированные, отвечают нормам VDE, IEC 60900, DIN EN 60900





Номер артикула	EAN 4003773-						
		Ø мм	Ø мм	Ø мм	мм ²	мм	грамм
KN-0301140	015192	2,80	1,80	9,00	10,00	140	112
KN-0301160	013235	3,10	2,00	10,00	16,00	160	187
KN-0301180	013242	3,40	2,20	12,00	16,00	180	216
KN-0301200	013259	3,80	2,50	13,00	16,00	200	276
KN-0301250	015222	3,80	2,50	15,00	25,00	250	489
KN-0302160	023203	3,10	2,00	10,00	16,00	160	223
KN-0302180	023197	3,40	2,20	12,00	16,00	180	254
KN-0302200	034940	3,80	2,50	13,00	16,00	200	322
KN-0305140	039730	2,80	1,80	9,00	10,00	140	139
KN-0305160	039518	3,10	2,00	10,00	16,00	160	222
KN-0305180	034933	3,40	2,20	12,00	16,00	180	254
KN-0305200	041146	3,80	2,50	13,00	16,00	200	324
KN-0306160	021902	3,10	2,00	10,00	16,00	160	228
KN-0306180	021926	3,40	2,20	12,00	16,00	180	264
KN-0306200	033776	3,80	2,50	13,00	16,00	200	326
KN-0307160	015307	3,10	2,00	10,00	16,00	160	254
KN-0307180	015314	3,40	2,20	12,00	16,00	180	285
KN-0307200	015321	3,80	2,50	13,00	16,00	200	339
KN-0307250	015345	3,80	2,50	15,00	25,00	250	597



Плоскогубцы комбинированные DIN ISO 5746

особой мощности



KN-0201180  





KN-0202180  



KN-0202225T  



KN-0205180  



KN-0206180     



KN-0207225     

Экономия усилия 35% по сравнению с обычными комбинированными плоскогубцами.

С режущими кромками (твёрдость около 63 HRC) для сложных условий работы.

- более легкая работа благодаря оптимальной передаче усилия
- легче резать, эффективно захватывать, гнуть и тянуть
- длинные режущие кромки для толстых кабелей
- с зонами захвата плоских и круглых деталей, для различных работ
- специальная инструментальная сталь особого качества, кованая, многократно закаленная в масле

Модель 02 01 180: клещи с чернением, полированная головка, ручки с пластмассовым покрытием







Модель 02 02 180: клещи с чернением, полированная головка, ручки с двухкомпонентными чехлами

Модель 02 02 225 T: клещи с чернением, полированная головка, ручки с двухкомпонентными чехлами, с креплением для страховки инструмента от падения с высоты

Модель 02 05 180: клещи хромированные, ручки с двухкомпонентными чехлами

Модель 02 06 180: клещи хромированные, изолированные ручки из многокомпонентного материала, испытаны на соответствие нормам VDE, IEC 60900, DIN EN 60900

Модель 02 07 225: клещи хромированные, ручки изолированные, отвечают нормам VDE, IEC 60900, DIN EN 60900

Номер артикула	EAN 4003773-						
		Ø мм	Ø мм	Ø мм	мм²	мм	грамм
KN-0201180	033134	2,50	2,00	11,50	16,00	180	202
KN-0201200	039679	2,80	2,20	13,00	25,00	200	298
KN-0201225	013198	3,00	2,50	14,00	25,00	225	358
KN-0202180	034896	2,50	2,00	11,50	16,00	180	240
KN-0202200	034902	2,80	2,20	13,00	25,00	200	342
KN-0202225	043379	3,00	2,50	14,00	25,00	225	409
KN-0202225T	079934	3,00	2,50	14,00	25,00	225	413
KN-0205180	043072	2,50	2,00	11,50	16,00	180	238
KN-0205200	043089	2,80	2,20	13,00	25,00	200	342
KN-0205225	010005	3,00	2,50	14,00	25,00	225	400
KN-0206180	010012	2,50	2,00	11,50	16,00	180	247
KN-0206200	010029	2,80	2,20	13,00	25,00	200	343
KN-0206225	010036	3,00	2,50	14,00	25,00	225	401
KN-0207200	022299	2,80	2,20	13,00	25,00	200	380
KN-0207225	022305	3,00	2,50	14,00	25,00	225	486







Плоскогубцы комбинированные

хромованадиевая сталь





KN-0106190     

- для самых тяжелых нагрузок
- с зонами захвата плоских и круглых деталей, для различных видов работ
- с режущими кромками для мягкой и твердой проволоки, а также рояльной струны
- длинные режущие кромки для толстых кабелей
- режущие кромки дополнительно закалены токами высокой частоты до твердости примерно 64 HRC
- особо износостойкие захватные губки с дополнительной закалкой, твердость губок примерно 53 HRC
- высококачественная хромованадиевая сталь, кованая, многоступенчатая закалка в масле







Номер артикула	EAN 4003773-						
		Ø мм	Ø мм	Ø мм	мм²	мм	грамм
KN-0106160	040729	2,0	1,5	10,0	16	160	201
KN-0106190	040415	2,5	2,0	13,0	25	190	320

Комбинированные мини-клещи



KN-0805110  

- компактные комбинированные плоскогубцы для ремесленников и домашних мастеров
- с зонами захвата плоских и круглых деталей, для различных работ
- с режущими кромками для мягкой и твердой проволоки
- режущие кромки дополнительно закалены токами высокой частоты до твердости примерно 60 HRC
- ванадиевая сталь, ковкая, закаленная в масле

Номер артикула	EAN						
	4003773-	Ø мм	Ø мм	Ø мм	мм ²	мм	грамм
KN-0805110	034957	2,50	1,60	9,00	10,00	110	85

Пассатижи остроконечные с удлиненными губками

DIN ISO 5746



KN-0821145

Маленькие пассатижи особой мощности с удлиненными губками. Для всех обычных видов монтажных и ремонтных работ.

Особенно удобны в обращении: идеальны для работы в труднодоступных местах благодаря головке с суженными губками (устойчивыми к скручиванию).

Захватная поверхность с одной стороны выпуклая — для надежного захвата плоских деталей, фрезерованная канавка в зоне раствора обеспечивает надежное удержание и вытягивание мелких деталей: например, гвоздей, штифтов и болтов.



KN-0826145







- универсальные и надежные тонкогубцы для работы на выезде
- легкое резание благодаря эффективному шарниру с высокой передачей усилия
- с режущими кромками для мягкой, средней и жесткой проволоки
- долгий срок службы благодаря стабильности кончиков губок
- кованные из специальной инструментальной стали особого качества, многоступенчатая закалка в масле
- фосфатированные, черного цвета, головка полированная, многокомпонентные рукоятки

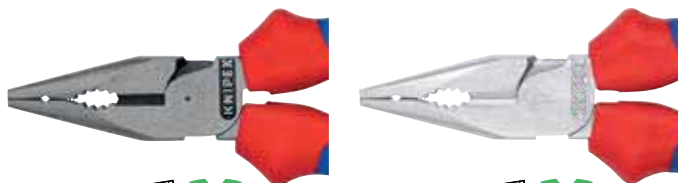





Модель 08 26 145: хромированные, с рукоятками, испытанными на соответствие нормативам VDE

Модель 08 21 145: с пластмассовыми рукоятками



KN-0822145  



KN-0825145  

Номер артикула	EAN						
	4003773-	Ø мм	Ø мм	Ø мм	мм ²	мм	грамм
KN-0821145	078951	3,0	2,0	8,0	16	145	116
KN-0826145	079361	3,0	2,0	8,0	16	145	154
KN-0822145	078968	3,0	2,0	8,0	16	145	148
KN-0825145	078975	3,0	2,0	8,0	16	145	148

Клещи Lineman's Pliers DIN ISO 5746, ASME B107.20

со страховочным креплением, американская модель







KN-0902240T  

Улучшенная конструкция.

Благодаря оптимизации передаточного отношения рычагов экономия усилий теперь составляет 50% по сравнению с обычными пассатижами.

- массивная конструкция для больших нагрузок, универсальное применение
- эргономичная форма ручки для лучшего контакта с рукой предотвращает усталость
- особенно эффективная область захвата с разнонаправленными зубьями в зеве клещей — для прочного зажима и вытягивания
- дополнительная область захвата под шарниром для мощного рычажного усилия и обжима
- с режущими кромками для мягкой и твердой проволоки
- режущие кромки дополнительно закалены токами высокой частоты до твердости примерно 64 HRC
- ванадиевая сталь, ковкая, закаленная в масле
- клещи с чернением, полированная головка, ручки с двухкомпонентными чехлами, с креплением для страховки инструмента от падения с высоты

Номер артикула	EAN				
	4003773-	Ø мм	Ø мм	мм	грамм
KN-0902240T	079941	4,60	3,00	240	474

Электромонтажные клещи



KN-1381200



KN-1382200

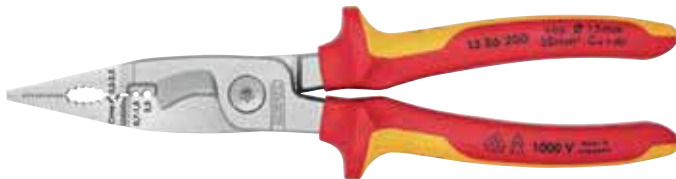

KN-1386200



KN-1391200



KN-1392200



KN-1396200



Многофункциональные клещи для электромонтажных работ: для захвата плоского и круглого материала, гибки, удаления заусенцев, резки кабеля, удаления изоляции и опрессовки контактных гильз. 6 функций в одних клещах.

- гладкие захватные губки для захвата отдельных жил без их повреждения; профилированные захватные губки и выемка для захвата плоского и круглого материала
- характерная наружная кромка на губке для обработки штепсельных розеток, для скрытой проводки и удаления заусенцев на отверстиях для ввода кабеля
- отверстия для удаления изоляции с проводов 0,75–1,5 мм² и 2,5 мм²
- опрессовочное гнездо для контактных гильз 0,5–2,5 мм²
- ножицы с прецизионными лезвиями (индуктивной закалки) для резки медного и алюминиевого кабеля до 5 × 2,5 мм² / Ø 15 мм
- благодаря рациональному механизму удержания можно захватывать детали, не открывая клещи. Режущие кромки остаются сомкнутыми и защищенными
- узкая конструкция облегчает доступ к деталям
- винтовой шарнир: точный ход без зазоров
- специальная инструментальная сталь особого качества, ковкая, закаленная в масле

Модель 13 82 200: клещи с чернением, полированная головка, ручки с двухкомпонентными чехлами

Модель 13 86 200: клещи хромированные, изолированные ручки из многокомпонентного материала, испытаны на соответствие нормам VDE, IEC 60900, DIN EN 60900

Модель 13 92 200: клещи с чернением, полированная головка, ручки с двухкомпонентными чехлами. В моделях с разжимающей пружиной закрытие защелки приводит к смыканию лезвий, но не блокирует другие функции. Благодаря рациональному механизму удержания можно захватывать детали, не открывая клещи. Режущие кромки остаются сомкнутыми и защищенными



Модель 13 96 200: клещи хромированные, изолированные ручки из многокомпонентного материала, испытаны на соответствие нормам VDE, IEC 60900, DIN EN 60900. В моделях с разжимающей пружиной закрытие защелки приводит к смыканию лезвий, но не блокирует другие функции. Благодаря рациональному механизму удержания можно захватывать детали, не открывая клещи. Режущие кромки остаются сомкнутыми и защищенными



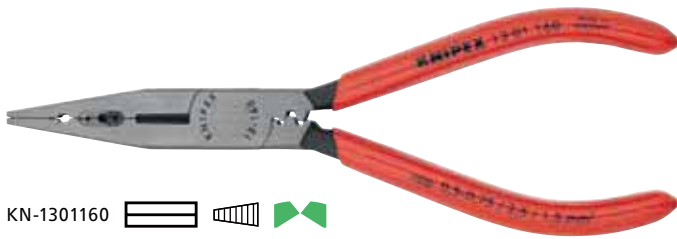

Номер артикула	EAN	Диаметр для отдельных жил, мм		Диаметр для отдельных жил, мм ²	Диапазон, мм ²	↔ мм	⚖ грамм
		⊕ мм	⊕ мм ²				
KN-1381200	075240	15,00	50,00	0,75–1,5 / 2,5	0,5–2,5	200	265
KN-1382200	075080	15,00	50,00	0,75–1,5 / 2,5	0,5–2,5	200	280
KN-1386200	075097	15,00	50,00	0,75–1,5 / 2,5	0,5–2,5	200	280
KN-1396200	075110	15,00	50,00	0,75–1,5 / 2,5	0,5–2,5	200	280
KN-1391200	075257	15,00	50,00	0,75–1,5 / 2,5	0,5–2,5	200	265
KN-1392200	075103	15,00	50,00	0,75–1,5 / 2,5	0,5–2,5	200	280

Плоскогубцы электрика





KN-1301160   





KN-1302160   



KN-1305160   



KN-1305160T   

- идеальные плоскогубцы для работ по прокладке кабельной сети
- для захвата и изгибания различной проволоки
- для резания проволоки средней и большой твердости
- прецизионные режущие кромки дополнительно закалены токами высокой частоты до твердости примерно 60 HRC
- с прецизионными отверстиями для удаления изоляции
- для опрессовки контактных гильз
- ванадиевая сталь, ковкая, закаленная в масле

Модель 13 01 166: клещи с чернением, полированная головка, ручки с пластмассовым покрытием

Модель 13 02 160: клещи с чернением, полированная головка, ручки с двухкомпонентными чехлами

Модель 13 05 160: клещи хромированные, ручки с двухкомпонентными чехлами

Модель 13 05 160 T: клещи хромированные, ручки с двухкомпонентными чехлами, с креплением для страховки инструмента от падения с высоты

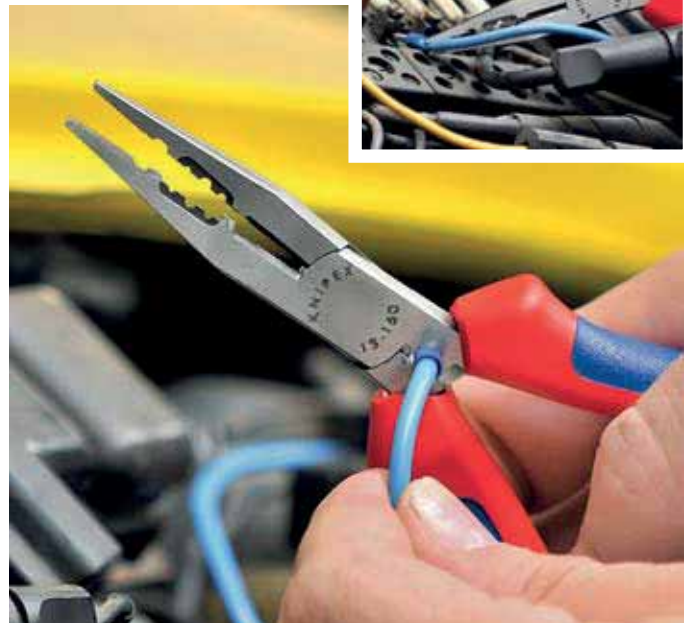

Номер артикула	EAN 4003773-	 мм	 мм	Диапазон для зачистки, мм ²	 мм	 грамм
KN-1301160	034971	2,50	1,60	0,5–0,75 / 1,5 / 2,5	160	112
KN-1302160	010470	2,50	1,60	0,5–0,75 / 1,5 / 2,5	160	139
KN-1305160	071426	2,50	1,60	0,5–0,75 / 1,5 / 2,5	160	139
KN-1305160T	079965	2,50	1,60	0,5–0,75 / 1,5 / 2,5	160	142



Длинногубцы с режущими кромками DIN ISO 5745 (плоскогубцы радиомонтажные)



KN-2502160

- предназначены для точных работ по захвату и резке
- заостренные, плоскокруглые губки
- захватные плоскости с зубцами
- с режущими кромками для мягкой, средней и жесткой проволоки
- режущие кромки дополнительно закалены токами высокой частоты до твердости примерно 61 HRC
- ванадиевая сталь, кованая, закаленная в масле

Номер артикула	EAN 4003773-	мм	мм	L3, мм	W3, мм	T1, мм	W4, мм	T2, мм	↔ мм	г
KN-2502160	023166	2,50	1,60	50,00	16,50	9,00	3,00	2,50	160	144

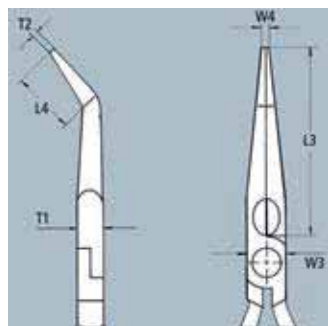
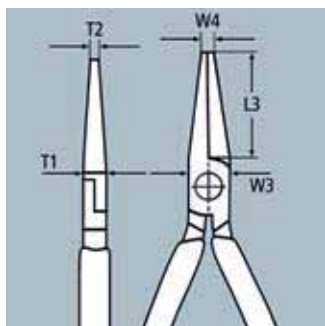

Длинногубцы с режущими кромками DIN ISO 5745 (длинногубцы прямые, с режущими кромками)



KN-2616200



KN-2617200

Упругие наконечники: стабильность формы даже при перекашивании.

- устойчивые к перекосу, упругие прецизионные наконечники
- полукруглые длинные губки с заостренными концами
- с режущими кромками твердостью примерно 61 HRC для проволоки: мягкой и т. д.
- ванадиевая сталь, кованая, закаленная в масле

Модель 26 16 200: клещи хромированные, изолированные ручки из многокомпонентного материала, испытаны на соответствие нормам VDE, IEC 60900, DIN EN 60900

Модель 26 17 200: клещи хромированные, ручки изолированные, отвечают нормам VDE, IEC 60900, DIN EN 60900

Номер артикула	EAN 4003773-	мм	мм	L3, мм	T1, мм	W3, мм	W4, мм	T2, мм	↔ мм	г
KN-2616200	022831	3,20	2,20	73,00	9,50	17,50	3,00	2,50	200	206
KN-2617200	016069	3,20	2,20	73,00	9,50	17,50	3,00	2,50	200	212

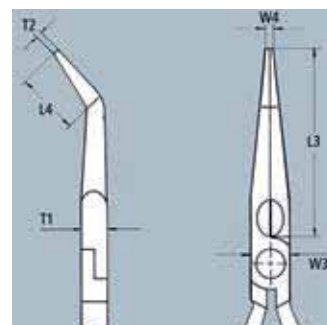
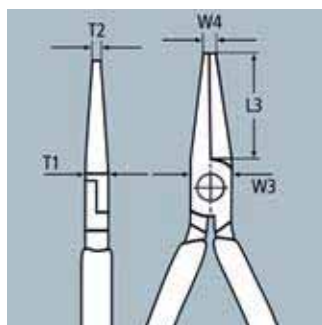



ИНСТРУМЕНТЫ ДЛЯ РЕЗАНИЯ

Болторез торцовый с высокой передачей усилия	62
Кусачки торцовые особой мощности	62
Кусачки торцовые для механиков	62
Кусачки боковые	63
CoBolt® компактный болторез	64
CoBolt® XL	64
CoBolt® S	65
Болторезы	66
Ножницы для резки арматурной сетки	67
Усиленные кусачки	67
Кусачки боковые для пластмассы	68
Кусачки боковые для световодов (оптоволоконного кабеля)	68
X-Cut® с высокой передачей усилия	69
TwinForce® кусачки боковые, высокой мощности	70
Кусачки боковые особой мощности	71
Кусачки боковые повышенной мощности	72
Кусачки боковые для электромеханика	73

Болторез торцовый DIN ISO 5743

с высокой передачей усилия



KN-6101200 $\angle 85^\circ$



KN-6102200 $\angle 85^\circ$

Номер артикула	EAN 4003773-	мм	мм	мм	мм	\leftrightarrow мм	грамм
KN-6101200	033172	1,0–6,0	4,0	3,5	3,0	200	435
KN-6102200	067047	1,0–6,0	4,0	3,5	3,0	200	435

Сильный, компактный, комфортный.

- по сравнению с обычными рычажными торцевыми кусачками, более высокая режущая способность, меньшая затрата усилий и более удобное использование
- для всех видов проволоки, включая рояльную струну
- особенно высокая режущая способность благодаря шарниру с высокой передачей усилия
- режущие кромки дополнительно закалены токами высокой частоты до твердости примерно 64 HRC
- ванадиевая сталь, кованая, многоступенчатая закалка в масле

Модель 61 01 200: клещи с чернением, полированная головка, ручки с пластмассовым покрытием

Модель 61 02 200: клещи с чернением, полированная головка. С длинными ручками в двухцветных многокомпонентных чехлах без упоров — для большего удобства в использовании и более простой транспортировки. С большой опорной поверхностью чехлов ручек для лучшего распределения усилий и более удобного использования

Кусачки торцевые особой мощности DIN ISO 5748



KN-6701200



KN-6705200

- с режущими кромками для мягкой и твердой проволоки, а также рояльной струны
- высокая режущая способность при меньших усилиях благодаря оптимальному согласованию угла режущих кромок и передаточному отношению рычагов
- режущие кромки дополнительно закалены токами высокой частоты до твердости примерно 64 HRC
- высококачественная хромованадиевая сталь, кованая, многоступенчатая закалка в масле

Модель 67 01 200: клещи с чернением, полированная головка, ручки с пластмассовым покрытием

Модель 67 05 200: клещи хромированные, ручки с двухкомпонентными чехлами

Номер артикула	EAN 4003773-	мм	мм	мм	мм	\leftrightarrow мм	грамм
KN-6701140	043690	4,0	3,1	2,0	1,5	140	152
KN-6701160	040620	4,5	3,4	2,5	2,0	160	237
KN-6701200	040637	5,0	3,8	3,0	2,5	200	318
KN-6705140	017929	4,0	3,1	2,0	1,5	140	176
KN-6705160	017936	4,5	3,4	2,5	2,0	160	266
KN-6705200	017943	5,0	3,8	3,0	2,5	200	361

Кусачки торцевые DIN ISO 5748

для механиков



KN-6901130

- с режущими кромками для мягкой и твердой проволоки, рояльной струны, а также тонкой медной проволоки
- накладной шарнир
- режущие кромки дополнительно закалены токами высокой частоты до твердости примерно 64 HRC
- высококачественная хромованадиевая сталь, кованая, многоступенчатая закалка в масле

Модель 69 01 130: клещи с чернением, полированная головка, ручки с пластмассовым покрытием

Модель 69 03 130: клещи хромированные, ручки с пластмассовым покрытием

Номер артикула	EAN 4003773-	мм	мм	мм	мм	A, мм	B, мм	D, мм	C, мм	\leftrightarrow мм	г
KN-6901130	017974	0,4–2,0	1,3	1,0	0,8	16	7,5	10	20	130	111
KN-6903130	018001	0,4–2,0	1,3	1,0	0,8	16	7,5	10	20	130	111

Кусачки боковые DIN ISO 5749



KN-7001140



KN-7002140



KN-7002160



KN-7002180



KN-7005140



KN-7005160T



KN-7006140



KN-7006160



KN-7006180



KN-7007160



KN-7007180



KN-7001160

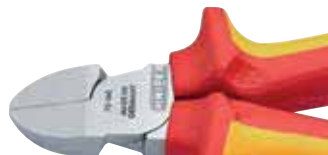

KN-7026160



Режущая способность на 20% больше, чем в предыдущей модели, более длинные лезвия. Большая эффективность резания за счет оптимальной геометрии лезвий и передачи усилия.

- универсальные боковые кусачки из высококачественной кованой ванадиевой стали с многоступенчатой закалкой в масле
- режущие кромки дополнительно закалены токами высокой частоты до твердости 62 HRC.
- прецизионные режущие кромки для реза мягкой и твердой проволоки
- чистый рез тонкой медной проволоки даже кончиками кромок
- удлиненная форма головки оптимальна для применения в труднодоступных местах

Модель 70 01 140: новая конструкция шарнира с увеличенной стабильностью, полированная головка, с двухкомпонентными ручками

Модель 70 02 180: полированная головка, с двухкомпонентными ручками

Модели 70 02 140 и 70 05 140: новая конструкция шарнира с увеличенной стабильностью, полированная головка, с двухкомпонентными ручками

Модель 70 06 180: клещи хромированные, изолированные ручки из многокомпонентного материала, испытаны на соответствие нормам VDE, IEC 60900, DIN EN 60900

Модель 70 07 180: клещи хромированные, ручки изолированные, отвечают нормам VDE, IEC 60900, DIN EN 60900

Модель 70 02 160: полированная головка, с двухкомпонентными ручками

Модель 70 05 160 T: клещи хромированные, с двухкомпонентными ручками, с креплением для страховки инструмента от падения с высоты

Модель 70 06 140: новая конструкция шарнира с увеличенной стабильностью клещи хромированные, изолированные ручки из многокомпонентного материала, испытаны на соответствие нормам VDE, IEC 60900, DIN EN 60900

Модель 70 06 160: клещи хромированные, изолированные ручки из многокомпонентного материала, испытаны на соответствие нормам VDE, IEC 60900, DIN EN 60900

Модель 70 07 160: клещи хромированные, ручки изолированные, отвечают нормам VDE, IEC 60900, DIN EN 60900

Номер артикула	EAN 4003773-	⌀ мм	⌀ мм	⌀ мм	↔ мм	⚖ грамм
KN-7001140	13419	4,0	2,50	1,80	140	126
KN-7001140SB	13419	4,0	2,50	1,80	140	126
KN-7001160	013426	4,0	3,00	2,00	160	171
KN-7002140	23098	4,0	2,50	1,80	140	150
KN-7002140SB	23098	4,0	2,50	1,80	140	150
KN-7002160	34032	4,0	3,00	2,00	160	206
KN-7002180	34049	4,0	3,00	2,50	180	252
KN-7005140	39488	4,0	2,50	1,80	140	154
KN-7005160T	80022	4,0	3,00	2,00	160	211
KN-7006140	40293	4,0	2,50	1,80	140	160
KN-7006140SB	40293	4,0	2,50	1,80	140	160
KN-7006160	21995	4,0	3,00	2,00	160	216
KN-7006180	33813	4,0	3,00	2,50	180	254
KN-7007160	18155	4,0	3,00	2,00	160	227
KN-7007180	18179	4,0	3,00	2,50	180	269
KN-7026160	018223	4,0			160	216





CoBolt® DIN ISO 5743

компактный болторез



KN-7132200T  



KN-7141200  









60% экономии усилия по сравнению с обычными боковыми кусачками особой мощности.

Оригинальный передаточный механизм обеспечивает максимальный эффект действия рычага при очень низком трении. Усилие резания более чем в 20 раз превышает приложенную мышечную силу.

- прецизионные режущие кромки для мягкой и твердой проволоки, а также рояльной струны
- режет такие детали, как болты, гвозди, заклепки и т. д. до $\varnothing 5,2$ мм
- особо высокая режущая способность при меньшей затрате усилий благодаря высокоэффективной конструкции шарниров
- режущие кромки дополнительно закалены токами высокой частоты до твердости примерно 64 HRC
- высококачественная хромованадиевая сталь, ковкая, закаленная в масле

Модель 71 32 200 Т: клещи с чернением черного цвета, ручки с выемкой для облегчения резания толстой проволоки, с креплением для страховки инструмента от падения с высоты. Форма 3: выборка в режущих кромках облегчает резание толстой проволоки, например, подвесных конструкций. С интегрированной пружинной для раскрытия или фиксации ручек для комфортной работы и безопасной транспортировки. С длинными ручками в двухцветных многокомпонентных чехлах без упоров — для большего удобства в использовании и более простой транспортировки. С площадкой под шарниром для захвата и натягивания проволоки диаметром свыше $\varnothing 1,0$ мм. Инструмент с креплением для страховки от падения с высоты.

Модель 71 41 200: клещи с чернением черного цвета, ручки с пластмассовым покрытием, с выемкой для облегчения резания толстой проволоки. Форма 4: выборка в режущих кромках облегчает резание толстой проволоки, например, подвесных конструкций. Изогнутая под углом 20° головка с односторонней накладкой и расположением кромки для резания заподлицо, с пространством для захвата ручек.

Номер артикула	EAN	Форма							
			\varnothing мм	\varnothing мм	\varnothing мм	\varnothing мм	мм	грамм	
KN-7132200T	080060	3	6,0	5,2	4,0	3,6	200	374	
KN-7141200	066897	4	6,0	5,2	4,0	3,6	200	335	

CoBolt® XL

компактный болторез



KN-7131250 

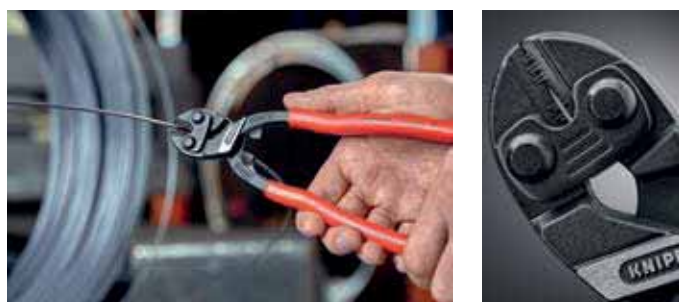







Компактный болторез теперь и с длинными ручками для работы обеими руками. Увеличение мышечной силы почти в 40 раз.

Также для эффективного резания кабеля большого сечения и очень твердых материалов.

Работа двумя руками для достижения максимальной силы резания.

- затрата усилий на 60% меньше по сравнению с боковыми кусачками особой мощности того же размера
- 40-кратное увеличение передачи усилия за счет специальной конструкции шарнира
- с площадкой под шарниром для захвата и натягивания проволоки диаметром свыше $\varnothing 1,0$ мм
- прецизионные лезвия с закалкой токами высокой частоты, твердость режущих кромок около 64 HRC
- высококачественная хромованадиевая сталь, ковкая, многоступенчатая закалка в масле
- лезвия с выемкой для облегченного резания кабеля большого сечения за счет улучшения действия рычага ближе к оси шарнира

Номер артикула	EAN						
		\varnothing мм	\varnothing мм	\varnothing мм	мм	грамм	
KN-7131250	079644	6,00	4,30	4,20	250	465	

CoBolt® S

компактный болторез



KN-7101160



KN-7101200



KN-7101250

Большая режущая способность инструмента, имеющего удобную длину 160 мм.

Маленькая, тонкая головка для лучшего доступа к детали.

- компактный и мощный: режет болты, гвозди, заклепки и т. д. диаметром до 4,4 мм
- лезвия с закалкой токами высокой частоты, рассчитанные на высокую нагрузку, для тонкой, твердой проволоки, винтов и пружин, твердость режущих кромок около 64 HRC
- требуются незначительные усилия благодаря эффективному действию рычагов
- разрезаемый материал не проскальзывает на лезвиях с лазерной заточкой
- с захватной площадкой за шарниром для удержания и протягивания проволоки диаметром свыше 1 мм
- высокопроизводительная хромованадиевая сталь, кованая, с многоступенчатой закалкой
- инструмент черненный, головка полированная
- ручки: пластиковое покрытие

Модель 71 01 160: высокая режущая способность при длине всего 160 мм, идеально для обладателей маленьких ладоней

Модель 71 01 200: классика среди компактных болторезов, длина 200 мм

Модель 71 01 250: также для работы двумя руками: КНИPEX CoBolt® XL длиной 250 мм режет рояльную струну диаметром до 4,2 мм



Номер артикула	EAN 4003773-	Ø мм				↔ мм	⚖ грамм
		☉	☽	☾	●		
KN-7101160	082668	5,3	4,4	3,2	3,0	160	195
KN-7101200	033165	6,0	5,2	4,0	3,6	335	200
KN-7101250	079637		5,6	4,0	3,8	250	465

Болторезы



- режущая способность до 48 HRC
- прочные режущие кромки дополнительно закалены токами высокой частоты до твердости примерно 62 HRC
- наваренный ограничитель с удобным демпфером
- легкий доступ к деталям благодаря очень плоской зоне головки с шарниром
- эргономичная форма ручек снижает усталость при работе
- прочные ручки с двухцветными многокомпонентными рукоятками удобно лежат в ладони
- точная 12-ступенчатая регулировка и установка с помощью винта-эксцентрика
- высокая режущая способность при меньшей затрате усилий благодаря оптимальному углу режущих кромок, передаточному отношению рычагов и эргономичной конструкции ручек
- ножовая головка, сменная, привинчиваемая
- лезвие: хромованадиевая высококачественная сталь, ковкая, многократно закаленная в масле
- шарнир: специальная инструментальная сталь, ковкая
- рукоятки: стальная труба с порошковым покрытием

Номер артикула	EAN 4003773-	↔ мм	HRC 19 Ø мм	HRC 40 Ø мм	HRC 48 Ø мм	⚖ грамм
KN-7172460	066750	460	8	6	5	2100
KN-7172610	066767	610	9	8	7	2550
KN-7172760	066774	760	11	9	8	4250
KN-7172910	066781	910	13	10	9	4950

Номер артикула	EAN 4003773-	Запасная ножовая головка
KN-7179460	066804	для 71 72 460 в комплекте с болтами
KN-7179610	066811	для 71 72 610 в комплекте с болтами
KN-7179760	066828	для 71 72 760 в комплекте с болтами
KN-7179910	066835	для 71 72 910 в комплекте с болтами



Ножницы для резки арматурной сетки



KN-7182950



- режущая способность до 48 HRC
- прочные режущие кромки дополнительно закалены токами высокой частоты до твердости примерно 62 HRC
- наваренный ограничитель с удобным демпфером
- легкий доступ к деталям благодаря очень плоской зоне головки с шарниром
- эргономичная форма ручек снижает усталость при работе
- прочные ручки с двухцветными многокомпонентными рукоятками удобно лежат в ладони
- точная 12-ступенчатая регулировка и установка с помощью винта-эксцентрика
- высокая режущая способность при меньшей затрате усилий благодаря оптимальному углу режущих кромок, передаточному отношению рычагов и эргономичной конструкции ручек
- ножевая головка, сменная, привинчиваемая
- лезвие: хромованадиевая высококачественная сталь, кованая, многократно закаленная в масле
- шарнир: специальная инструментальная сталь, кованая
- рукоятки: стальная труба с порошковым покрытием

Номер артикула	EAN	↔ мм	HRC 19 ∅ мм	HRC 40 ∅ мм	HRC 48 ∅ мм	⚖ грамм
KN-7182950	066798	950	11	9	6	4060

Номер артикула	EAN	Запасная ножевая головка
KN-7189950	066842	для 71 82 950 в комплекте с болтами

Усиленные кусачки

для реза **мягких материалов** вплотную к основанию



KN-7262200  



Для легкого реза вплотную к основанию мягких металлов либо толстого профиля и пластмассы.

- для резания близко к поверхности деталей из мягких материалов — например, пластмассы, алюминия, меди, свинца
- толстые детали из мягкого металла и пластика можно резать с экономией сил
- изогнутая под углом 20° головка с односторонней накладкой и расположением кромки для резания заподлицо, с пространством для захвата ручек
- с интегрированной пружиной для раскрытия или фиксации ручек для комфортной работы и безопасной транспортировки
- прецизионные лезвия для мягких материалов
- режущие кромки с дополнительной закалкой; твердость реза примерно 59 HRC
- хромованадиевая сталь, кованая, многократно закаленная в масле
- клещи с чернением черного цвета
- ручки с тонкими многокомпонентными чехлами

Номер артикула	EAN	∅ мм	↔ мм	⚖ грамм
KN-7262200	081913	6,0	200	375

Кусачки боковые для пластмассы DIN ISO 5743





KN-7201160  





KN-7202125  



KN-7211160 $\sphericalangle 45^\circ$  



KN-7221160 $\sphericalangle 85^\circ$  

- с плоскошлифованной поверхностью режущей кромки
- для обрезки заподлицо брызг пластмассы и остатков литья
- чисто режет мягкие материалы, такие как свинец
- с раскрывающей пружиной
- ванадиевая сталь, ковкая, закаленная в масле

Модель 72 01 160: полированная головка, ручки с пластмассовым покрытием. С удлиненным лезвием. Улучшенная передача усилий для увеличения режущей способности на 25%

Модель 72 02 125: полированная головка, ручки с двухкомпонентными чехлами

Модели 72 11 160 и 72 21 160: полированная головка, ручки с пластмассовым покрытием

Номер артикула	EAN 4003773-	↔ мм	грамм
KN-7201140	043713	140	125
KN-7201160	041245	160	164
KN-7201180	046837	180	193
KN-7202125	044215	125	109
KN-7211160	046813	160	156
KN-7221160	046820	160	165



Кусачки боковые DIN ISO 5743 для световодов (оптоволоконного кабеля)



KN-7251160  

- специально разработаны для резки оптоволоконного кабеля
- с удлиненным лезвием
- с плоскошлифованной поверхностью режущей кромки
- режущие кромки дополнительно закалены
- с раскрывающей пружиной
- ванадиевая сталь, ковкая, закаленная в масле



Номер артикула	EAN 4003773-	↔ мм	грамм
KN-7251160	028031	160	166

X-Cut® с высокой передачей усилия DIN ISO 5749

компактные кусачки боковые



KN-7302160  



KN-7305160  



KN-7305160T  



KN-7306160  1000V  



Мощные, легкие, универсальные.

Точно режут как тончайшую проволоку, так и многожильный кабель или твердую рояльную струну.







- коробчатый шарнир: максимальная стабильность при небольшом весе
- высокая режущая способность при меньших затратах усилий благодаря оптимальному углу режущих кромок, передаточному отношению рычагов и эргономичной конструкции ручек
- экономия усилий 40% по сравнению со стандартными боковыми кусачками одинаковой длины
- большая ширина раскрытия для резки толстых кабелей
- точная резка даже очень тонкой медной проволоки
- компактная легкая конструкция
- ось шарнира для самых высоких продолжительных нагрузок
- универсальное применение — для монтажных и ремонтных работ, а также производства
- высококачественная хромованадиевая сталь, ковкая, многоступенчатая закалка в масле

Модель 73 02 160: клещи с чернением черного цвета, полированная головка, ручки с двухкомпонентными чехлами

Модель 73 05 160: клещи хромированные, ручки с двухкомпонентными чехлами

Модель 73 05 160 T: клещи хромированные, ручки с двухкомпонентными чехлами, с креплением для страховки инструмента от падения с высоты

Модель 73 06 160: клещи хромированные, изолированные ручки из многокомпонентного материала, испытаны на соответствие нормам VDE, IEC 60900, DIN EN 60900

Номер артикула	EAN 4003773-	 мм	 мм	 мм	 мм	 мм	 мм	 грамм
KN-7302160	075127	4,8	3,8	2,7	2,2	12,0	160	175
KN-7305160	075134	4,8	3,8	2,7	2,2	12,0	160	175
KN-7305160T	080077	4,8	3,8	2,7	2,2	12,0	160	179
KN-7306160	075141	4,8	3,8	2,7	2,2	12,0	160	175

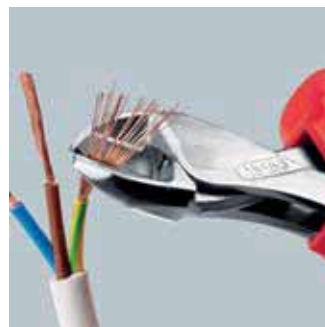

TwinForce® DIN ISO 5749

кусачки боковые, высокой мощности



KN-7371180



KN-7372180



KN-7372180F

Новое свойство боковых кусачек: режет на 50% легче, чем проверенные боковые кусачки особой мощности Кнipeх.

Боковые кусачки KNIPEX TwinForce® способны справиться даже с проволокой толщиной 4 мм без лишних усилий всего за 2–3 процедуры дополнительной перестановки проволоки в профиль у шарнира. Прежние боковые кусачки особой мощности либо совсем не могли разрезать проволоку такого диаметра, либо делали это с большим трудом.

- тщательно продуманные боковые кусачки особой мощности с запатентованным сдвоенным шарниром
- оптимальная передача усилия благодаря сдвоенному шарниру
- надежно режет все виды проволоки, а также полосовой материал для резки толстой и тонкой проволоки
- небольшая отдача при резке — меньше напряжение руки, снижается нагрузка на связки и мускулатуру
- максимальный комфорт для частого использования, а также в особо трудных случаях
- высокая надежность и безлюфтовый ход благодаря наваренным шарнирным осям с высокой точностью фрезеровки
- высококачественная хромованадиевая сталь, кованая, закаленная в масле

Модель 73 71 180: клещи с чернением, полированная головка, ручки с пластмассовым покрытием

Модель 73 72 180: клещи с чернением, полированная головка, ручки с двухкомпонентными чехлами

Модель 73 72 180 F: клещи с чернением, полированная головка, ручки с двухкомпонентными чехлами, с разжимающей пружиной для легкого резания со сдвигом и при большом объеме работы



Номер артикула	EAN 4003773-						
		Ø мм	Ø мм	Ø мм	Ø мм		
KN-7371180	074762	5,5	4,6	3,2	3,0	180	255
KN-7372180	074779	5,5	4,6	3,2	3,0	180	280
KN-7372180F	077657	5,5	4,6	3,2	3,0	180	280

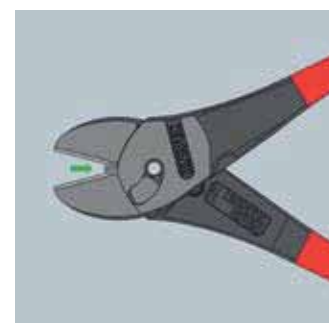
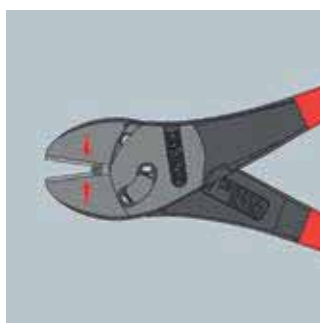
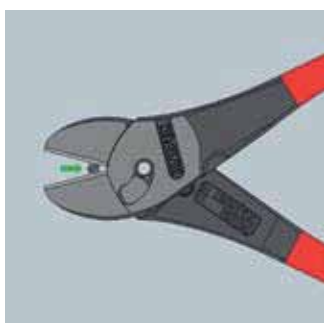
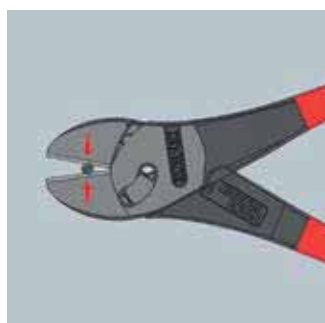

Кусачки боковые особой мощности DIN ISO 5749



KN-7401200



KN-7402180

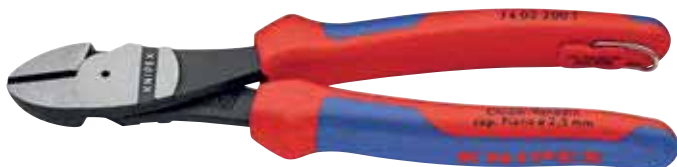

KN-7402200T



KN-7405180



KN-7406200



KN-7407200



KN-7412180

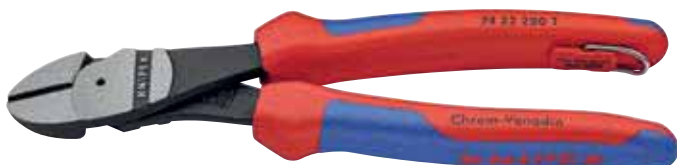

KN-7422200T

Экономия усилия 20% по сравнению с обычными боковыми кусачками аналогичной длины.

Ось шарнира накована.

- для самых высоких продолжительных нагрузок
- высокая режущая способность при меньшей затрате усилий благодаря оптимальному согласованию угла режущих кромок, передаточному отношению рычагов и эргономичной конструкции ручек
- прецизионные режущие кромки твердостью примерно 64 HRC для всех видов проволоки, включая рояльную струну
- высококачественная хромованадиевая сталь, кованая, закаленная в масле

Длина 250 мм:

- кусачки боковые длиной 250 мм предназначены для медного провода сечением до 16 мм² и алюминиевого провода сечением до 35 мм²

Модель 74 01 200: клещи с чернением, полированная головка, ручки с пластмассовым покрытием

Модель 74 02 180: клещи с чернением, полированная головка, ручки с двухкомпонентными чехлами

Модель 74 02 200 Т: клещи с чернением, полированная головка, ручки с двухкомпонентными чехлами, с креплением для страховки инструмента от падения с высоты

Модель 74 05 180: клещи хромированные, ручки с двухкомпонентными чехлами

Модель 74 06 200: клещи хромированные, изолированные ручки из многокомпонентного материала, испытаны на соответствие нормам VDE, IEC 60900, DIN EN 60900

Модель 74 07 200: клещи хромированные, ручки изолированные, отвечают нормам VDE, IEC 60900, DIN EN 60900

Модель 74 12 180: клещи с чернением, полированная головка, ручки с двухкомпонентными чехлами. Форма 1: с раскрывающей пружиной

Модель 74 21 200: клещи с чернением, полированная головка, ручки с пластмассовым покрытием. Форма 2: изогнутая под углом 12° головка дает пространство для захвата

Модель 74 22 200: клещи с чернением, полированная головка, ручки с двухкомпонентными чехлами. Форма 2: изогнутая под углом 12° головка дает пространство для захвата

Модель 74 22 200 Т: клещи с чернением, полированная головка, ручки с двухкомпонентными чехлами, с креплением для страховки инструмента от падения с высоты. Форма 2: изогнутая под углом 12° головка дает пространство для захвата





KN-7421200 $\sphericalangle 12^\circ$



KN-7422200 $\sphericalangle 12^\circ$



Номер артикула	EAN 4003773-	Форма	⊙ мм	⊙ мм	⊙ мм	↔ мм	⚖ грамм
KN-7401140	039747	0	3,1	2,0	1,5	140	131
KN-7401160	033141	0	3,4	2,5	2,0	160	178
KN-7401180	022008	0	3,8	2,7	2,2	180	241
KN-7401200	034056	0	4,2	3,0	2,5	200	263
KN-7401250	034063	0	4,6	3,5	3,0	250	391
KN-7402140	042419	0	3,1	2,0	1,5	140	157
KN-7402160	023081	0	3,4	2,5	2,0	160	209
KN-7402180	023074	0	3,8	2,7	2,2	180	273
KN-7402200	040309	0	4,2	3,0	2,5	200	304
KN-7402200T	080084	0	4,2	3,0	2,5	200	308
KN-7402250	042402	0	4,6	3,5	3,0	250	437
KN-7402250T	080091	0	4,6	3,5	3,0	250	441
KN-7405140	039617	0	3,1	2,0	1,5	140	157
KN-7405160	022961	0	3,4	2,5	2,0	160	209
KN-7405180	022978	0	3,8	2,7	2,2	180	270
KN-7405200	035367	0	4,2	3,0	2,5	200	303
KN-7405250	039754	0	4,6	3,5	3,0	250	440
KN-7406160	040705	0	3,4	2,5	2,0	160	215
KN-7406180	022985	0	3,8	2,7	2,2	180	280
KN-7406200	033820	0	4,2	3,0	2,5	200	308
KN-7406250	041955	0	4,6	3,5	3,0	250	453
KN-7407200	018414	0	4,2	3,0	2,5	200	328
KN-7407250	018421	0	4,6	3,5	3,0	250	510
KN-7412160	065111	1	3,4	2,5	2,0	160	209
KN-7412180	060192	1	3,8	2,7	2,2	180	273
KN-7421200	050483	2	4,2	3,0	2,5	200	258
KN-7421250	045021	2	4,6	3,5	3,0	250	390
KN-7422200	051831	2	4,2	3,0	2,5	200	300
KN-7422200T	080107	2	4,2	3,0	2,5	200	304
KN-7422250	071372	2	4,6	3,5	3,0	250	437
KN-7422250T	080114	2	4,6	3,5	3,0	250	441

Кусачки боковые повышенной мощности DIN ISO 5743



KN-7491250

- ось шарнира прикована для самых высоких продолжительных нагрузок
- с прецизионными режущими кромками для резания мягкой и твердой проволоки, а также рояльной струны
- режут твердую толстую проволоку с меньшими усилиями, чем боковые кусачки аналогичной длины
- прецизионные режущие кромки расположены на средней линии толщины губок
- высокая режущая способность при меньшей затрате усилий благодаря оптимальному углу режущих кромок, передаточному отношению рычагов и эргономичной конструкции ручек
- режущие кромки дополнительно закалены токами высокой частоты до твердости примерно 64 HRC
- высококачественная хромованадиевая сталь, ковкая, многоступенчатая закалка в масле



Модель 74 91 250: клещи с чернением, полированная головка, ручки с пластмассовым покрытием

Номер артикула	EAN 4003773-	⊙ мм	⊙ мм	⊙ мм	⊙ мм	↔ мм	⚖ грамм
KN-7491250	034070	5,0	5,0	3,8	3,5	250	395

Кусачки боковые DIN ISO 5749

для электромеханика



KN-7601125 ✂️ 🟢



KN-7605125 ✂️ 🟢



KN-7612125 ✂️ 🟢 📐



KN-7603125 ✂️ 🟢

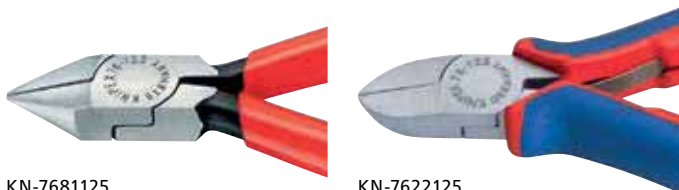

KN-7681125 ✂️ 🟡

KN-7622125 ✂️ 🟡 📐

- с острыми, точно режущими лезвиями для мягкой и жесткой проволоки, а также рояльной струны
- режущие кромки дополнительно закалены токами высокой частоты до твердости примерно 63 HRC
- накладной шарнир
- ванадиевая сталь, ковкая, многоступенчатая закалка в масле

Модель 76 01 125: полированная головка, ручки с пластмассовым покрытием

Модель 76 03 125: клещи хромированные, ручки с пластмассовым покрытием

Модель 76 05 125: клещи хромированные, ручки с двухкомпонентными чехлами

Модель 76 12 125 и 76 22 125: полированная головка, ручки с двухкомпонентными чехлами, плоская двуперая пружина с малым трением для плавного и равномерного раскрытия

Модель 76 81 125: полированная головка, ручки с пластмассовым покрытием, острая головка, особо тонкая, сходящая «на нет» головка для работ в ограниченных пространствах (кабельные разделки, многожильные кабели)

Модель 76 22 125: без фаски для чистого и перпендикулярного резания мягких проволок; плоская двуперая пружина с малым трением для плавного и равномерного раскрытия

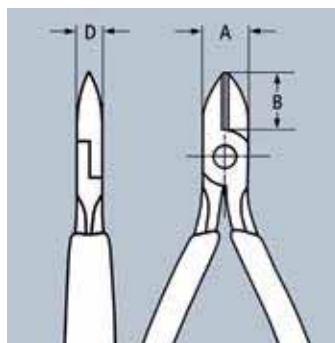

Номер артикула	EAN 4003773-	☉ Ø мм	☉ Ø мм	☉ Ø мм	● Ø мм	A, мм	B, мм	D, мм	↔ мм	⚖ грамм
KN-7601125	018490	0,4–3,0	2,3	1,5	0,6	14,5	16	9	125	90
KN-7603125	018506	0,4–2,5	1,8	1,0	0,6	14,5	16	9	125	90
KN-7605125	005315	0,4–2,5	1,8	1,0	0,6	14,5	16	9	125	118
KN-7612125	048015	0,4–2,5	1,8	1,0	0,6	14,5	16	9	125	112
KN-7622125	048022	0,4–2,5				14,5	16	9	125	107
KN-7681125	018544	0,4–1,7	1,3	0,8		14,5	16	9	125	87



КУСАЧКИ И КЛЕЩИ ВЯЗАЛЬНЫЕ

Кусачки	76
Клещи-молоток для подковки лошадей (клещи для кузовных работ)	76
Клещи-молоток	77
Клещи вязальные для сетки	77
Клещи вязальные особой мощности	77

Кусачки DIN ISO 9243



KN-5000210



KN-5001225

- для самых тяжелых нагрузок
- благодаря точной обработке инструмента особенно популярны у квалифицированных рабочих
- высокая износостойкость и сбалансированность инструмента
- режущие кромки дополнительно закалены до твердости примерно 60 HRC
- специальная инструментальная сталь, кованая, закаленная в масле
- клещи с чернением черного цвета
- полированная головка

Модель 50 01 225: ручки с пластмассовым покрытием

Номер артикула	EAN 4003773-	Ø мм	↔ мм	грамм
KN-5000160	013129	1,8	160	215
KN-5000180	013136	2,0	180	303
KN-5000210	013143	2,2	210	398
KN-5000225	013150	2,2	225	427
KN-5000250	013167	2,2	250	563
KN-5000300	015710	2,4	300	862
KN-5001160	015802	1,8	160	223
KN-5001180	016021	2,0	180	316
KN-5001210	016052	2,2	210	411
KN-5001225	016083	2,2	225	437
KN-5001250	016267	2,2	250	583
KN-5001300	016915	2,4	300	903



Клещи-молоток для подковки лошадей DIN ISO 5743

клещи для кузовных работ



KN-5500300

- специальные клещи для подковки лошадей
- с маленькой головкой и возможностью разворота подковного гвоздя
- предназначены также для демонтажных работ при ремонте кузовов автомобилей
- режущие кромки с дополнительной закалкой; твердость резца примерно 59 HRC
- специальная инструментальная сталь, кованая, многократно закаленная в масле

Модель 55 00 300:

клещи с чернением черного цвета, полированная головка



Номер артикула	EAN 4003773-	Ширина головки, мм	↔ мм	грамм
KN-5500300	014072	20	300	786

Клещи-молоток DIN ISO 9243



KN-5101210

- клещи с бойком для забивания гвоздей, сформированным на одной из губок
- режущие кромки дополнительно закалены до твердости примерно 60 HRC
- специальная инструментальная сталь, кованая, закаленная в масле

Модель 51 01 210: клещи с чернением черного цвета, полированная головка, ручки с пластмассовым покрытием

Номер артикула	EAN	● Ø мм	↔ мм	⚖ грамм
KN-5101210	023104	1,8	210	413



Клещи вязальные для сетки



Модель 99 01 280: клещи с чернением черного цвета, полированная головка, ручки с пластиковыми чехлами



Модель 99 00 280: клещи с чернением черного цвета, полированная головка

- для скручивания и резания вязальной проволоки из рулона за один рабочий ход: быстро, надежно и экономично
- пользуются наибольшим спросом в мире благодаря непревзойденно высокой точности и длительному сроку службы
- режущие кромки с дополнительной закалкой; твердость реза примерно 61 HRC
- специальная инструментальная сталь особого качества, кованая, многократно закаленная в масле

Номер артикула	EAN	● Ø мм	● Ø мм	↔ мм	⚖ грамм
KN-9901280	021490	2,8	1,8	280	499
KN-9900280	014096	2,8	1,8	280	455

Клещи вязальные особой мощности



Модель 99 10 300: клещи с чернением черного цвета, полированная головка



Модель 99 11 300: клещи с чернением черного цвета, полированная головка, ручки с пластиковыми чехлами

- экономия усилий 25% по сравнению с обычными вязальными клещами того же размера
- для фиксации арматурной стали вязальной проволокой из рулона
- скручивание и обрезка проволоки за один рабочий ход
- шарнир с оптимальной передачей усилия для меньшей нагрузки при работе даже при использовании толстой вязальной проволоки
- облегчение нагрузки на сухожилия и мускулатуру благодаря мощной амортизации ударов при разрезании вязальной проволоки
- режущие кромки с дополнительной закалкой; твердость реза примерно 61 HRC
- специальная инструментальная сталь особого качества, кованая, многократно закаленная в масле

Номер артикула	EAN	● Ø мм	● Ø мм	Ширина головки, мм	↔ мм	⚖ грамм
KN-9910300	022398	3,8	2,0	25,0	300	501
KN-9911300	042365	3,8	2,0	25,0	300	537

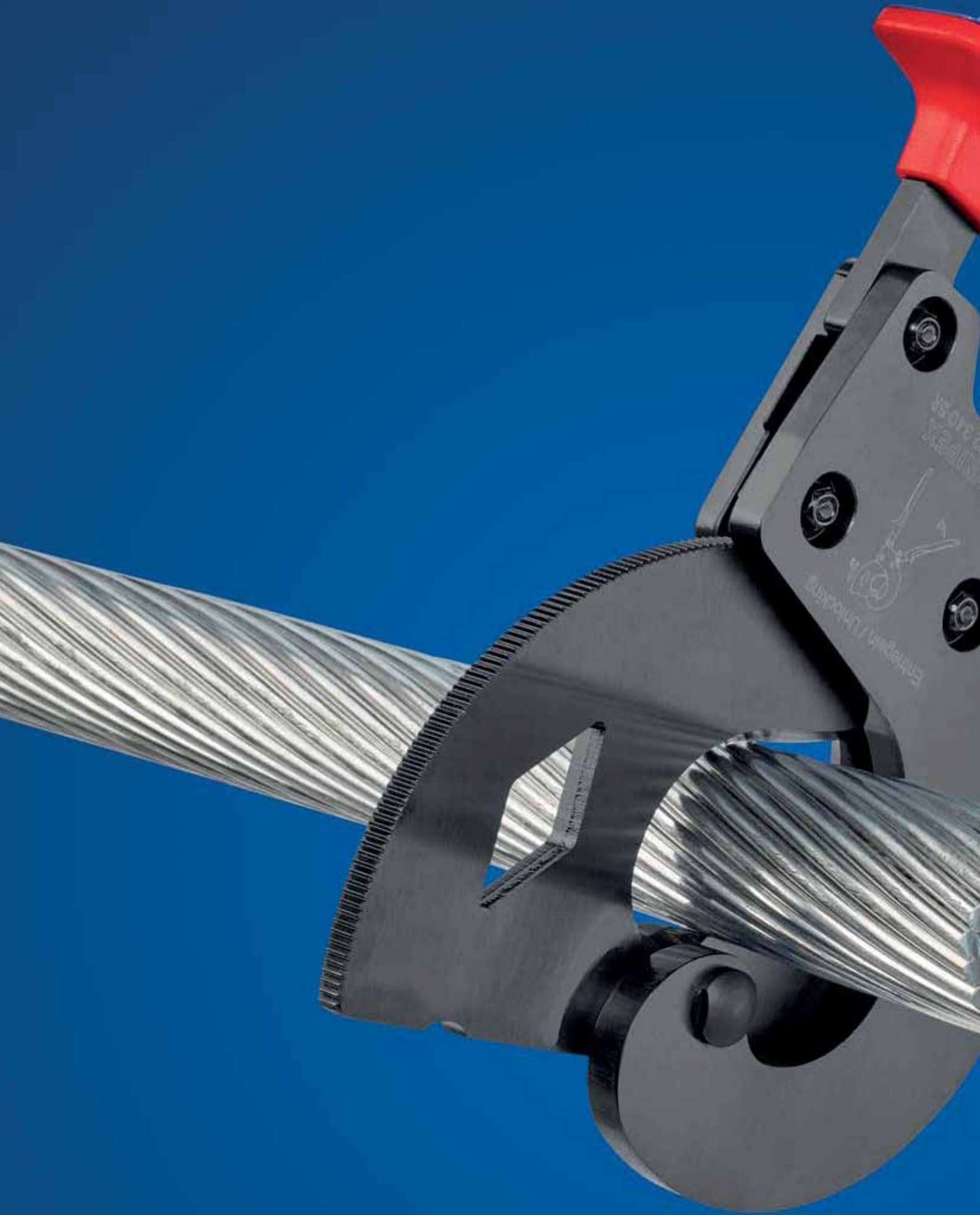

НОЖНИЦЫ ДЛЯ РЕЗКИ КАБЕЛЯ И ПРОВОЛОЧНЫХ ТРОСОВ

Ножницы электрика	80
Ножницы для резки кабелей	81
Ножницы для резки кабелей с двойными режущими кромками	82
Ножницы для резки кабелей (по принципу трещотки)	83
Ножницы для резки проволочных тросов	84
Ножницы для боуденовского троса	85
Ножницы для резки проволочных тросов и кабелей	85
Ножницы для проволочного троса	86
Ножницы для резки кабелей (по принципу трещотки) с выдвижными рукоятками	87

Ножницы электрика



KN-9505155SB

Прецизионная шлифовка кромок с зазубринами для чистого реза без проскальзывания.

Лезвие для резания кабеля.

С поясной сумкой из пластика.

- универсальные ножницы для электриков
- ручки с многокомпонентными чехлами, армированными стекловолокном
- режущие лезвия из нержавеющей стали, твердость 56 HRC

Номер артикула	EAN	↔ мм	⚖ грамм
KN-9505155SB	4003773-077725	155	110

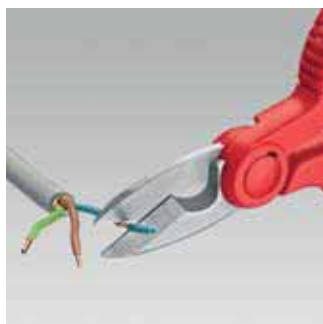

Ножницы электрика

универсальные ножницы электрика, с узлом для обжима



KN-950510SB

Новшество: функция обжима контактных гильз.

- прецизионная заточка режущих кромок с микронасечками для чистого реза без проскальзывания
- узел для обжима контактных гильз диаметром до 6 мм
- с пластиковым креплением на пояс
- ручки с многокомпонентными чехлами, армированными стекловолокном
- лезвия из нержавеющей стали, твердость режущих кромок 56 HRC

Номер артикула	EAN	↔ мм	⚖ грамм
KN-950510SB	4003773-082125	160	144

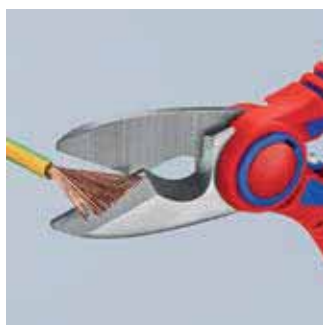

Ножницы для резки кабелей



KN-9511165



KN-9521165



KN-9541165



KN-9512165



KN-9522165



KN-9512165T



- для резания медного и алюминиевого кабеля, одно- и многожильного
- не предназначены для резки стальной проволоки и холоднотянутых медных проводов
- закаленные режущие кромки с прецизионной шлифовкой
- режут гладко и чисто, без деформации кромки реза
- легко резать одной рукой
- специальный механизм предотвращает случайное защемление пальцев
- регулируемый шарнир винтовой самофиксирующийся
- специальная инструментальная сталь особого качества, ковкая, закаленная в масле

Модели 95 21 165, 95 26 165 и 95 41 165: внутренняя пружина, никакого загрязнения или ее утери

Модель 95 41 165:

- многофункциональный инструмент для работы с кабелем NYM сечением от 3 × 1,5 мм² до 5 × 2,5 мм² (резание, удаление оболочки и изоляции)
- универсальное гнездо для опрессовки сплошного провода обоих сечений
- точная центровка кабеля в гнезде для удаления изоляции благодаря кромкам V-образной формы
- вороненый инструмент, ручки с пластмассовым покрытием

Модели 95 16 165 T и 95 12 165 T: инструмент с креплением для страховки от падения с высоты



KN-9516165



KN-9526165



KN-9516165T

Номер артикула	EAN 4003773-	Форма	⊕ Ø мм	⊕ мм ²	Параметры удаления изоляции, мм ²	AWG	↔ мм	⚖ грамм
KN-9511165	040323	1	15,00	50,00		1 / 0	165	215
KN-9512165	029182	1	15,00	50,00		1 / 0	165	250
KN-9512165T	080190	1	15,00	50,00		1 / 0	165	255
KN-9516165	039648	1	15,00	50,00		1 / 0	165	262
KN-9516165T	081524	1	15,00	50,00		1 / 0	165	256
KN-9521165	069805	2	15,00	50,00		1 / 0	165	215
KN-9522165	069812	2	15,00	50,00		1 / 0	165	254
KN-9526165	069980	2	15,00	50,00		1 / 0	165	275
KN-9541165	078609	4	12,00	35,00	1,5 + 2,5	1 / 0	165	220

Ножницы для резки кабелей с двойными режущими кромками



KN-9511200



KN-9512200



KN-9516200 1000V



KN-9517200 1000V

- для резки кабеля из меди и алюминия
- не предназначены для резки стальной проволоки и холоднотянутых медных проводов
- закаленные режущие кромки с прецизионной шлифовкой режут гладко и чисто, без деформации кромки реза
- благодаря разделению процесса резки на первичный рез (изоляция в передней области резки) и вторичный рез (проводник в задней области резки), можно производить резку кабелей до $\varnothing 20$ мм одной рукой
- минимальная затрата сил благодаря эффективному передаточному отношению и оптимальной геометрии режущих кромок
- специальный механизм предотвращает случайное защемление пальцев
- регулируемый шарнир винтовой самофиксирующийся
- специальная инструментальная сталь особого качества, ковкая, закаленная в масле

Модель 95 11 200: вороненый инструмент, ручки с пластмассовым покрытием

Модель 95 12 200: вороненый инструмент, ручки с двухкомпонентными чехлами

Модель 95 16 200: хромированный инструмент, изолированные ручки из многокомпонентного материала, испытаны на соответствие нормам VDE, IEC 60900, DIN EN 60900

Модель 95 17 200: хромированный инструмент, ручки изолированные, отвечает нормам VDE, IEC 60900, DIN EN 60900

Номер артикула	EAN	⊕ мм	⊕ мм ²	AWG	↔ мм	грамм
KN-9511200	043928	20	70	2 / 0	200	283
KN-9512200	047834	20	70	2 / 0	200	324
KN-9516200	026761	20	70	2 / 0	200	340
KN-9517200	026952	20	70	2 / 0	200	360



Кабелерез для сталеалюминиевого провода ACSR по принципу трещотки



KN-9532340SR 

Кабелерез прорезает сталеалюминиевый провод ACSR диаметром 32 мм. Высокая режущая способность гарантирована как одной, так и двумя руками. Простой, точный разрез.

- режет самонесущие провода воздушных линий со стальным сердечником диаметром до 32 мм в режиме работы одной рукой или обеими руками
- лезвие с прецизионной заточкой и режущая кромка с закалкой токами высокой частоты
- двухходовый зубчатый привод для облегчения процесса резания
- малая затрата сил благодаря высокоэффективному действию рычагов
- ручка с прочной опорой для захвата и нажима рукой при резании
- стопорный механизм для транспортировки с надежной фиксацией ручек в сомкнутом положении
- специальная инструментальная сталь особого качества, многократно закаленная в масле
- клещи вороненые
- ручки с двухкомпонентными чехлами



Номер артикула	EAN	 мм	MCM	↔ мм	⚖ грамм
KN-9532340SR	081241	32	477	340	1300

Номер артикула	EAN	Наименование
KN-953934001	081340	Ремкомплект поворотного ножа для 95 32 340 SR



Ножницы для резки кабелей по принципу трещотки



KN-9536280 

- для резания медного и алюминиевого кабеля, одно- и многожильного
- не предназначены для резки стальной проволоки и проволочных тросов
- закаленные режущие кромки с прецизионной шлифовкой
- режут гладко и чисто, без деформации кромки реза
- работа одной рукой с использованием принципа трещотки
- незначительный расход усилий благодаря оптимальной передаче усилия
- двухходовый зубчатый привод для облегчения процесса резания
- удобство работы с резаком благодаря незначительному весу и компактной конструкции даже в ограниченном пространстве
- специальный механизм предотвращает случайное защемление пальцев
- специальная инструментальная сталь особого качества, кованая, закаленная в масле
- для алюминиевых секторных кабелей до 4 × 150 мм²



Номер артикула	EAN	 мм	 мм ²	MCM	↔ мм	⚖ грамм
KN-9536280	026891	52	380	750	280	835

Номер артикула	EAN	Подвижный запасной нож
KN-9539280	025283	для 95 36 280 по принципу трещотки

Ножницы для резки кабелей по принципу трещотки, 3 передачи



KN-9532320



KN-9536320



Первые ручные ножницы с храповым механизмом для перерезания медного и алюминиевого кабеля диаметром до 60 мм одной или двумя руками.

Прочные. Удобные. Стабильные. Инновационный зубчатый привод. Для кабеля диаметром до Ø 60 мм.

- простое обращение благодаря малому весу (825 г) и компактной конструкции (длина 320 мм) — возможно применение также в стесненных пространственных условиях
- разрезает медные и алюминиевые кабели диаметром до 60 мм при работе одной и двумя руками
- закаленные резы с прецизионным шлифованием режут ровно и чисто, не раздавливая кромки среза
- для резки медного и алюминиевого кабеля, одно- и многожильного (непригодны для стальной проволоки и проволочных тросов)
- инновационный трехходовой зубчатый привод с высоким передаточным отношением для легкой резки одной или двумя руками
- ручка с прочной опорой для захвата и нажима рукой при резании
- специальная инструментальная сталь особого качества, кованая, закаленная в масле
- инструмент черненный, полированная головка

Модель 95 32 320: ручки с двухкомпонентными чехлами

Модель 95 36 320: изолированные ручки из многокомпонентного материала, испытаны на соответствие нормам VDE, IEC 60900, DIN EN 60900

Номер артикула	EAN 4003773-	↔ мм	⊕ Ø мм	⊕ мм ²	MCM	грамм
KN-9532320	075172	320	60	600	1200	825
KN-9536320	075189	320	60	600	1200	830

Номер артикула	EAN 4003773-	Ремкомплект
KN-953932001	075714	Поворотного ножа для 95 32 320 и 95 36 320
KN-953932002	075721	Фиксированного ножа для 95 32 320 и 95 36 320

Ножницы для резки проволочных тросов

кованые

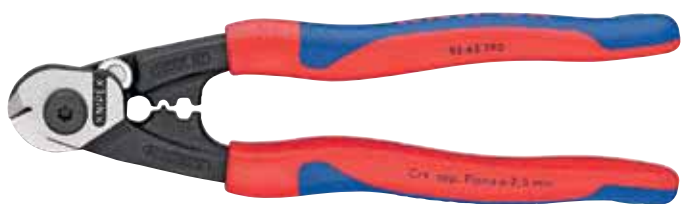

KN-9562190



Двойная функция: аккуратный рез, точный обжим.

Режет все проволочные тросы, в т. ч. высокой прочности – такие, как шинный корд, чисто и без расплетения.

- с двумя профилями для опрессовки наконечников трубок боуденовских тросов и концевых гильз проволочных тросов
- удобная работа благодаря оптимальной, вытянутой конструкции и внутренней раскрывающей пружине
- винтовой шарнир с регулировкой для точного управления ножами
- высокий уровень передачи усилия для экономии сил при работе
- твердость режущих кромок примерно 64 HRC
- высококачественная хромованадиевая сталь, кованая, многоступенчатая закалка в масле

Номер артикула	EAN 4003773-	⊕ мм	⊗ мм	◐ мм	● мм	↔ мм	грамм
KN-9562190	071976	7	5	4	2,5	190	314

Ножницы для боуденовского троса



KN-9561150    



- для боуденовских тросов и мягких тросов (в т. ч. V2A) с диаметром до 3,0 мм
- легкое, чистое резание обеспечивается специальной формой режущих кромок
- серповидные режущие кромки охватывают разрезаемый материал и предотвращают расплетение проволочного каната
- незначительный расход усилий благодаря оптимальной передаче усилия
- с раскрывающей пружиной и блокировочной защелкой
- режущие кромки дополнительно закалены
- специальная инструментальная сталь особого качества, ковкая, многократно закаленная в масле

Номер артикула	EAN 4003773-	 мм	 мм	 грамм
KN-9561150	065197	3	150	205

Ножницы для резки проволочных тросов и кабелей







KN-9571445   



KN-9571600   







KN-9577600  1000V   

- для проволочных тросов и круглых железных профилей, для медных и алюминиевых кабелей
- пригодны для резания троса линий электропередач с разгрузкой от натяжения
- наклонные режущие концы позволяют разрезать отдельные пряди троса
- оптимальная передача усилия для увеличения режущей способности
- режущая головка сменная, привинчиваемая
- малый вес
- режущая головка: специальная инструментальная сталь особого качества, многоступенчатая закалка в масле
- корпус ножниц: высокопрочный алюминий

Модели 95 71 445 и 95 71 600: ручки с пластмассовыми чехлами

Модель 95 77 600: ручки электроизолированные методом погружения (IEC 60900, DIN EN 60900)



Номер артикула	EAN 4003773-	 мм	 мм	 мм	AWG	 мм	 грамм
KN-9571445	014522	95	10	7	3 / 0	445	1083
KN-9571600	014539	150	14	9	5 / 0	600	1716
KN-9577600	025313	150	14	9	5 / 0	600	2359

Номер артикула	EAN 4003773-	Наименование
KN-9579445	025320	Запасная ножевая головка для 95 71 445
KN-9579600	025337	Запасная ножевая головка для 95 71 600 / 95 77 600

Ножницы для проволочного троса

для особо прочного проволочного троса диаметром до 4 мм и кабеля до 6 мм



KN-9562160



KN-9562160TC

Компактный размер, малый вес, высокая передача усилий.

Шарнирная конструкция, требует для резания на 20% меньше усилий за счет эффективного действия рычагов.

Коробчатый шарнир с двойной опорой для обеспечения высокой стабильности.

- для резания особо прочных видов проволочного троса диаметром до 4 мм и кабеля до 6 мм
- при длине всего 160 мм ножницы для проволочного троса значительно производительнее, чем другие, более длинные инструменты
- комфортное использование благодаря наличию разжимающей пружины
- стопорная защелка служит для безопасной транспортировки инструмента
- сделаны из шарикоподшипниковой стали
- режущие кромки дополнительно закалены токами высокой частоты до твердости 64 HRC
- головка: полированная
- ручки с многокомпонентными чехлами

Модель 95 62 160 TC:

- специальная разработка для резки шинного корда, проволочного троса до \varnothing 2 мм, а также кабеля до \varnothing 2 мм
- затраты усилий на 30% меньше, чем у ножниц для проволочного троса сопоставимой длины
- коробчатый шарнир с двойной опорой для обеспечения высокой стабильности
- отличная эргономика благодаря малому весу при широком диапазоне раскрытия

Номер артикула	EAN	\varnothing мм	\varnothing мм	\varnothing мм	мм	грамм
KN-9562160	082354	6,0		4,0	160	172
KN-9562160SB	082712	6,0		4,0	160	172
KN-9562160TC	082422	2,0	2,0	2,0	160	172



Ножницы для резки кабелей с выдвижными рукоятками

по принципу трещотки



KN-9532038



KN-9532060



Ножницы для резки кабеля с регулируемыми по длине и углу выдвижными ручками.

- для диаметров кабеля до 38 мм, угол ручек регулируется для настройки оптимального расстояния между ручками, также пригодны для работы в стесненных условиях
- удобство в работе благодаря использованию принципа трещотки и малому весу
- рассчитанная на большую нагрузку выдвижная ручка из алюминиевой трубы овального сечения; увеличивается до 770 мм для максимальной длины плеча рычага при резке кабеля большого сечения, задвигается до длины 570 мм для минимального размера при транспортировке
- сменная режущая головка
- большой диапазон резки до макс. \varnothing 38 мм или макс. 280 мм² (например, силовой кабель NY 4 × 70 мм²) при работе с кабелями из меди и алюминия
- легкая, чистая резка благодаря оптимальной геометрии режущих кромок
- регулируемый винтовой шарнир
- режущая головка: специальная инструментальная сталь особого качества, закаленная в масле
- рукоятка: алюминиевая овальная труба, высокопрочная
- для Си- и Al кабелей, одно- и многожильных — с жесткой резиновой или пластмассовой оболочкой
- не предназначены для резки стальной проволоки и проволочных тросов
- также применяется для кабеля, армированного стальной лентой
- экономящее усилия резание благодаря оптимальной передаче усилия
- высокая режущая способность при работе обеими руками и с использованием принципа трещотки
- возможность открытия инструмента из любого положения для резания
- длина ручек с многоступенчатой настройкой в диапазоне 400–610 мм (укороченные при транспортировке, регулировка с учетом условий работы)



Номер артикула	EAN 4003773-	\varnothing мм	мм ²	MCM	↔ мм	грамм
KN-9532038	071556	38	280	550	570	1980
KN-9532060	071563	60	740	1400	600	3820
KN-9532100	071570	100	960	1900	650	4980

Номер артикула	EAN 4003773-	Наименование
KN-9539038	073260	Запасная ножевая головка для 95 32 038
KN-9539720	025290	Подвижный запасной нож для 95 31 720 / 95 32 060 (по принципу трещотки)
KN-9539870	025306	Подвижный запасной нож для 95 31 870 / 95 32 100 (по принципу трещотки)

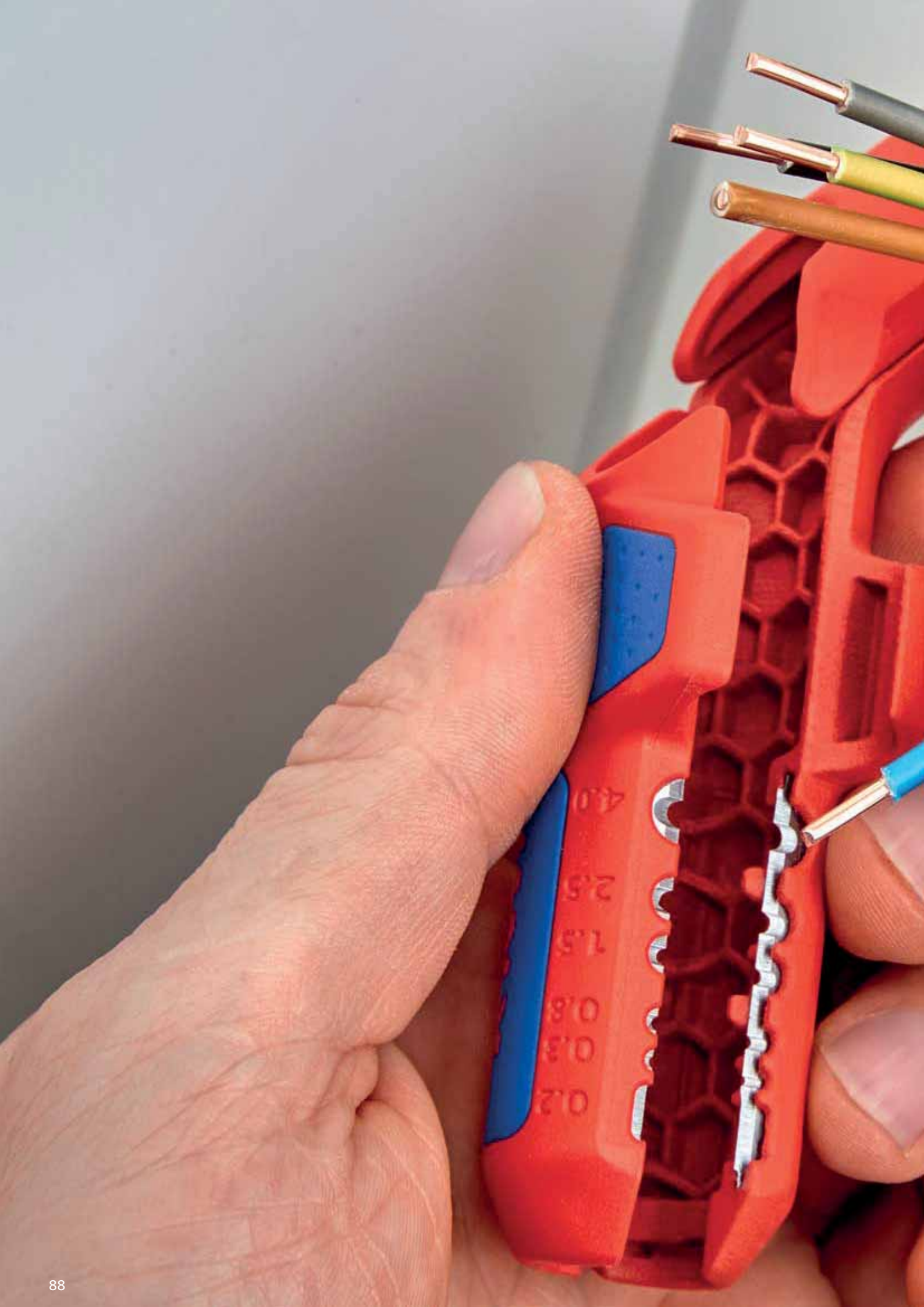

ИНСТРУМЕНТЫ ДЛЯ УДАЛЕНИЯ ИЗОЛЯЦИИ И ОБОЛОЧЕК

Нож электрика складной	90
StriX® Клещи для удаления изоляции	90
Ножницы-щипцы для удаления изоляции при работе с электронными устройствами	91
Инструмент для удаления изоляции (электроника)	91
Ножницы для удаления изоляции	91
Инструмент для удаления изоляции с фасонными ножами	92
Самонастраивающийся инструмент для удаления изоляции	92
MultiStrip 10	93
Автоматический инструмент для удаления изоляции	93
Автоматический инструмент для снятия изоляции с плоских кабелей	94
Автоматические пресс-клещи для многожильного кабеля	94
Мини-инструмент для удаления изоляции	94
Пинцет для удаления изолирующего лака	95
Инструмент для удаления изоляции с оптоволоконного кабеля	96
Инструмент для удаления изоляции	96
Инструмент для удаления оболочек	97
Инструмент для снятия изоляции с коаксиальных кабелей	97
Инструмент для удаления изоляции с коаксиального и дата-кабеля	97
Инструмент для снятия изоляции с коаксиальных кабелей	97
Инструмент для снятия оболочки с плоского и круглого кабеля ..	98
Инструмент для удаления оболочки для кабелей передачи данных	98
Универсальный инструмент для снятия оболочки с кабеля домашней и промышленной сети	99
Универсальный инструмент для удаления оболочки	99
Стриппер для работы в труднодоступных местах	99
TwistCut® резак для гофротрубы	100
ErgoStrip® универсальный инструмент для удаления оболочки ..	101

Нож электрика, складной, 120 мм



KN-162050SB

Универсальный складной нож для повседневного пользования, прочный и надежный: высочайшее качество, чрезвычайно острое лезвие из нержавеющей стали — сделано в Золингене.

- эргономичная рукоятка из ударопрочного пластика
- отличная передача усилия в ходе использования
- крепление на конце инструмента позволяет пристегнуть карабин системы Knipex Tethered Tools

Номер артикула	EAN 4003773-	Длина лезвия, мм	↔ мм	⚖ грамм
KN-162050SB	082705	80	120	85

StriX® Клещи для удаления изоляции с функцией резания кабеля



KN-1362180



KN-1366180



KN-1366180T

Инструмент для удаления изоляции, с функцией резания кабеля. Два основных инструмента электромонтажа совмещены в одной паре клещей.

- для одно-, много- и тонкожильного кабеля с макс. \varnothing 5,0 мм или поперечным сечением провода 10 мм² с пластиковой или резиновой изоляцией
- уступы в губках для визуального ориентира при удалении изоляции заданной длины (11 мм и 16 мм)
- простая настройка на необходимый диаметр кабелей или жгутов винтом с накатанной головкой и контргайкой
- лезвие для резания медного и алюминиевого кабеля диаметром до 15 мм (5 × 2,5 мм²)
- узкая конструкция облегчает доступ к детали
- винтовой шарнир: точный ход без зазоров
- специальная инструментальная сталь особого качества, ковчаная, многократно закаленная в масле

Модель 13 62 180: клещи с чернением черного цвета, головка полированная, ручки с двухкомпонентными чехлами

Модель 13 66 180: клещи хромированные, изоляция с помощью многокомпонентных чехлов, испытаны на соответствие нормам VDE

Модель 13 66 180 T: с дополнительным креплением для страховки инструмента

Номер артикула	EAN 4003773-	мм	мм ²	Диапазон для зачистки		↔ мм	⚖ грамм
				∅ мм	мм ²		
KN-1362180	081302	15	50	5,0	10	180	210
KN-1362180SB	081326	15	50	5,0	10	180	210
KN-1366180	081319	15	50	5,0	10	180	210
KN-1366180SB	081333	15	50	5,0	10	180	210
KN-1366180T	081906	15	50	5,0	10	180	212
KN-1366180TBK	081982	15	50	5,0	10	180	212

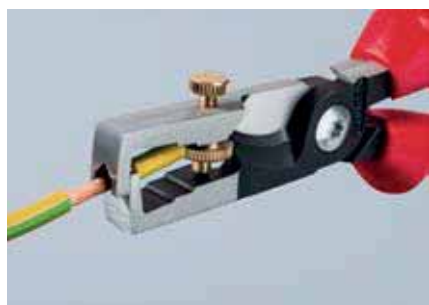

Инструмент для удаления изоляции



KN-1107160



- для одно-, много- и тонкожильного кабеля с макс. \varnothing 5,0 мм или поперечным сечением провода 10 мм², с пластиковой или резиновой изоляцией
- простая настройка на необходимый диаметр кабелей или жгутов винтом с накатанной головкой и контргайкой
- специальная инструментальная сталь, кованая, закаленная в масле
- клещи хромированные
- ручки изолированные, отвечают нормам VDE, IEC 60900, DIN EN 60900

Номер артикула	EAN 4003773-	Диапазон для зачистки \varnothing мм	Диапазон для зачистки, мм ²	AWG	↔ мм	грамм
KN-1107160	015499	5	10	7	160	180

Инструмент для удаления изоляции, для электроники



KN-1192140

- для одно-, много- и тонкожильных кабелей \varnothing от 0,1 до 0,8 мм, с пластмассовой или резиновой изоляцией
- простая настройка на необходимый диаметр кабелей или жгутов винтом с накатанной головкой и контргайкой
- с раскрывающей пружиной
- зеркальная полировка в сочетании с тонкой масляной пленкой обеспечивает хорошую защиту от коррозии
- специальная инструментальная сталь, кованая, закаленная в масле
- ручки с двухкомпонентными чехлами

Номер артикула	EAN 4003773-	Диапазон для зачистки \varnothing мм	↔ мм	грамм
KN-1192140	016908	0,1–0,8	140	99

Ножницы для удаления изоляции

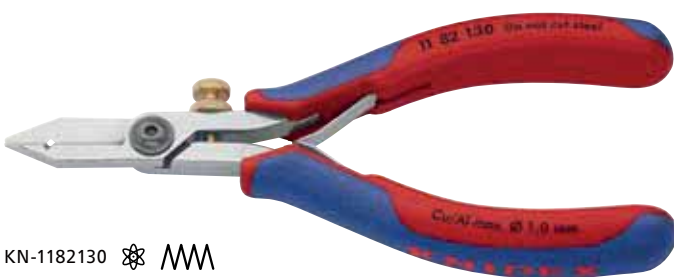

KN-1182130

- для резания и удаления изоляции с одно-, много- и тонкожильных проводов сечением до 0,75 мм²
- простая настройка на необходимый диаметр кабелей или жгутов винтом с накатанной головкой и контргайкой
- с раскрывающей пружиной
- специальная инструментальная сталь, закаленная в масле

Номер артикула	EAN 4003773-	Диапазон для зачистки \varnothing мм	↔ мм	грамм
KN-1182130	071648	0,03–1,0	130	75



Инструмент для удаления изоляции с фасонными ножами

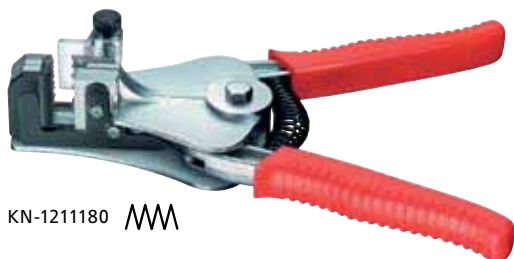

KN-1211180

- со сменными ножами для проводов 4 или 6 различных сечений
- благодаря точно отшлифованной режущей кромке, кабель не повреждается, изоляция удаляется аккуратно даже с тонкожильного кабеля
- зажимные губки фиксируют кабель при удалении изоляции
- с регулировкой ограничителя длины для получения одинаковой длины удаляемой изоляции в серийных работах
- раскрывающая пружина возвращает инструмент в исходное положение
- корпус: алюминий
- нож: специальная инструментальная сталь, закаленная в масле
- клещи с черным лаковым покрытием
- ручки с пластмассовыми чехлами

Номер артикула	EAN 4003773-	Диапазон для зачистки Ø мм	Диапазон для зачистки, мм ²	AWG	↔ мм	⚖ грамм
KN-1211180	000792	0,5 / 1,2 1,6 / 2,0			180	368
KN-1221180	000815		0,5–0,75 1,0 / 1,5 / 2,5 4,0 / 6,0	20–19 17 / 15 13 / 11 10	180	366

Номер артикула	EAN 4003773-	Наименование
KN-1219180	022145	1 пара запасных ножей для 12 11 180 с фасонными ножами
KN-1229180	022152	1 пара запасных ножей для 12 21 180 с фасонными ножами

Прецизионный инструмент для удаления изоляции с фасонными ножами



KN-121202

- аккуратное и точное снятие изоляции из таких трудно удаляемых материалов, как ПТФЭ, силикон, радокс®, каптон® и резина, в т. ч. многослойной изоляции.
- вторая пара ножей надежно фиксирует оставшуюся изоляцию
- точно регулируемые по соответствующему сечению проводника сменные фасонные ножи
- с регулировкой ограничителя длины для получения одинаковой длины удаляемой изоляции в серийных работах
- корпус инструмента: сталь
- нож: специальная инструментальная сталь, закаленная в масле

Модель 12 12 02: с дополнительной направляющей для точного размещения кабеля на ноже при удалении изоляции

Номер артикула	EAN 4003773-	Диапазон для зачистки, мм ²	AWG	↔ мм	⚖ грамм
KN-121202	048077	0,03–0,09 / 0,14 / 0,38 / 0,57 / 1,0 / 1,5 / 2,08	32–14	195	447

Номер артикула	EAN 4003773-	Наименование
KN-121902	049036	1 пара запасных ножей для 12 12 02 с фасонными ножами

Инструменты для удаления изоляции самонастраивающиеся



KN-1240200



KN-1250200

- для одно-, много- и тонкожильного кабеля с пластиковой или резиновой изоляцией
- самостоятельно подстраиваются на различные сечения кабелей, что исключает их повреждение
- глубина резания настраивается под различные изолирующие материалы
- с резакром для медных и алюминиевых многожильных кабелей сечением до 10 мм² и одножильных кабелей сечением до 6 мм²
- механика с легким ходом
- ножи и пластмассовые зажимы легко заменяются
- малый вес
- корпус: пластик, усиленный стекловолокном
- нож: специальная инструментальная сталь, закаленная в масле

Модель 12 40 200: для тонких плоских ленточных кабелей шириной до 10 мм производится за один рабочий ход

Номер артикула	EAN 4003773-	Диапазон для зачистки, мм ²	AWG	Ограничитель длины, мм	↔ мм	⚖ грамм
KN-1240200	026662	0,03–10,0	32–7	3,0–18,0	200	202
KN-1250200	034407	2,5–16,0	13–5		200	200

Номер артикула	EAN 4003773-	Наименование
KN-124901	026679	1 пара запасных ножей для 12 40 200
KN-124902	026686	1 пара запасных зажимных губок для 12 40 200
KN-124903	026693	Запасной ограничитель длины для 12 40 200
KN-125901	034414	1 пара запасных ножей для 12 50 200
KN-125902	034421	1 пара запасных зажимных губок для 12 50 200

MultiStrip 10

автоматический стрипер



KN-1242195



Снятие изоляции без последующей юстировки от 0,03 до 10,0 мм².

Универсальная геометрия лезвий — надежно и долговечно.

Оптимальная форма ручки с удобным хватом.

Заглубленный узел резки проволоки.

- полностью автоматическая настройка на все одно-, много- и тонкожильные провода со стандартной изоляцией в диапазоне от 0,03 до 10,0 мм²
- не требуется тонкая юстировка вручную
- без повреждения проводников
- зажимные губки из стали надежно фиксируют кабель, не повреждая имеющуюся изоляцию
- с заглубленным резакром для медных и алюминиевых многожильных проводов сечением до 10 мм² и одножильных проводов сечением до 6 мм²
- механика с особо легким ходом и очень малый вес
- сменный блок ножей и ограничитель длины
- ручка с зоной из мягкого пластика для надежного хвата
- корпус: пластик, усиленный стекловолокном
- нож: специальная инструментальная сталь, закаленная в масле

Номер артикула	EAN 4003773-	Диапазон для зачистки, мм ²	↔		грамм
			AWG	мм	
KN-1242195	054580	0,03–10,0	32–7	195	136

Номер артикула	EAN 4003773-	Наименование
KN-124921	057581	Сменный блок ножей для 12 42 195 автоматический стрипер
KN-124923	057604	Запасной ограничитель длины для 12 42 195 автоматический стрипер

Автоматический инструмент для удаления изоляции



KN-1262180

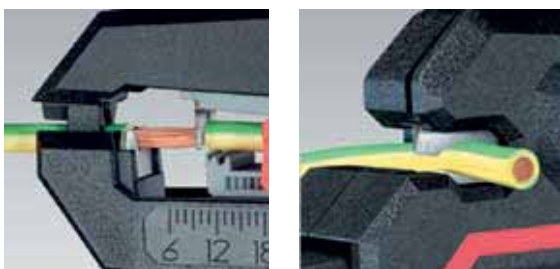

- компактный стандартный инструмент по выгодной цене для всех распространенных сечений кабеля и изоляционных материалов
- для одножильных, многожильных и тонких проводов сечением 0,2–6 мм² со стандартной изоляцией
- самостоятельно подстраивается под различные сечения кабелей, что исключает их повреждение
- инструмент удобен в использовании благодаря продуманной конструкции и малому весу
- удлиненная форма головки для применения в труднодоступных местах
- с резакром для проволоки для медных и алюминиевых проводов сечением до 2,5 мм²
- ограничитель с регулировкой длины в диапазоне 6,0–18,0 мм для удаления изоляции на одинаковую величину при серийных операциях
- корпус: пластик, усиленный стекловолокном
- нож: специальная инструментальная сталь, закаленная в масле, сменный

Номер артикула	EAN 4003773-	Диапазон для зачистки, мм ²	↔		грамм
			AWG	мм	
KN-1262180	054573	0,2–6,0	24–10	180	151

Номер артикула	EAN 4003773-	Наименование
KN-126921	060093	1 пара запасных ножей для 12 62 180
KN-126923	067115	Запасной ограничитель длины для 12 62 180

Автоматический инструмент для снятия изоляции с плоских кабелей



KN-1264180  



- для плоских кабелей с изоляцией из ПВХ максимальной шириной 12 мм и площадью сечения 0,75–2,5 мм²
- самонастраивается на различные размеры проводника, поэтому кабель не повреждается
- возможна большая длина снятия изоляции
- сменные ножи
- механика с легким ходом
- малый вес
- корпус: пластик, усиленный стекловолокном
- нож: специальная инструментальная сталь, закаленная в масле

Номер артикула	EAN 4003773-	Диапазон для зачистки, мм ²	AWG	↔ мм	⚖ грамм
KN-1264180	073284	0,75–2,5	19–13	180	125

Мини-инструмент для удаления изоляции



KN-1280100SB 



- точное удаление изоляции с плавной настройкой инструмента на диаметр кабеля
- с резаком для проволоки
- ограничитель длины, регулируемый в диапазоне 4,0–15,0 мм
- с блокировочной защелкой
- корпус: пластик, противоударный

Модель 12 80 040 SB: для тонких медных проводов Ø 0,12–0,4 мм

Модель 12 80 100 SB: для тонких медных проводов Ø 0,3–1,0 мм

Номер артикула	EAN 4003773-	Диапазон для зачистки, мм ²	AWG	↔ мм	⚖ грамм
KN-1280040SB	071655	0,12–0,4	36–26	100	52
KN-1280100SB	043119	0,30–1,0	28–18	100	34

Автоматические пресс-клещи

для многожильного кабеля диаметром 4,4–7,5 мм с неравномерным сечением оболочки



KN-1274180SB 



KN-127931



Для работы на линиях управления, с сенсорными и сервоприводными системами, а также для удаления изоляции с гибких многожильных проводников и удлинительного кабеля.

Автоматическая настройка на диаметр провода 4,4–7,5 мм.

Сохранение в целостности проходящих внутри проводов или оплетки экранирования.

- для маслястойкой или безгалогенной изоляции многожильного кабеля на линиях управления, в сенсорных или сервоприводных системах
- подходит для гибких ТРЕ-У-проводов, оболочки из ПУР и ПВХ, проводов с изоляцией из резины, например, H05 и т. д.
- может удалять изоляцию на большую длину
- корпус из пластика, армированного стекловолокном
- сменные лезвия из специальной инструментальной стали, закаленной в масле
- длину удаления изоляции легко определить
- сложная геометрия лезвий для точного удаления изоляции без повреждения круглого кабеля



Номер артикула	EAN 4003773-	↔ мм	Параметры удаления изоляции Ø мм	⚖ грамм
KN-1274180SB	082323	175	4,4–7,5	120
KN-127931	082682	1	1 пара запасных лезвий для KN-1274180 SB	

Мини-инструмент для удаления изоляции



KN-1282130SB



- для удаления первичной и вторичной оболочки с оптоволоконных кабелей
- хромованадиевая сталь, ковкая, закаленная в масле
- вороненые клещи
- ручки с пластмассовыми чехлами

Номер артикула	EAN 4003773-	Диапазон для зачистки, мм ²	↔ мм	⚖ грамм
KN-1282130SB	050094	Оболочка: 0,125 мм Оболочка вторичная: 0,250 мм	130	69

Инструмент для снятия изоляции с оптоволоконного кабеля



KN-1285100SB



- для удаления первичной оболочки с оптоволоконных кабелей 0,125 мм
- диаметр режущего отверстия \varnothing 0,18 мм
- диаметр отверстия для установки кабеля \varnothing 0,30 мм
- регулируемый ограничитель длины
- корпус: пластик, противоударный

Номер артикула	EAN 4003773-	Диапазон для зачистки, мм ²	AWG	↔ мм	⚖ грамм
KN-1285100SB	043126	для удаления первичной оболочки 0,125 мм	100	44	

Пинцет для удаления изолирующего лака



KN-1511120



- для удаления лаковой изоляции с медных проводов
- режущие лезвия для других диаметров проводов поставляются как запасные части
- корпус пинцета: пружинная сталь, закаленная в масле
- вставки в ручки: пластмасса

Номер артикула	EAN 4003773-	Диапазон для зачистки, мм ²	↔ мм	⚖ грамм
KN-1511120	015550	0,6	120	34

Номер артикула	EAN 4003773-	Наименование
KN-1519005	021551	1 пара запасных ножей для 15 11 120 \varnothing 0,5 мм
KN-1519006	021568	1 пара запасных ножей для 15 11 120 \varnothing 0,6 мм
KN-1519008	021575	1 пара запасных ножей для 15 11 120 \varnothing 0,8 мм
KN-1519010	021582	1 пара запасных ножей для 15 11 120 \varnothing 1,0 мм

Инструмент для удаления изоляции



KN-1561160



- для удаления изоляции с тонких кабелей
- настроенная на диаметр кабеля, прецизионная призма для снятия изоляции, без регулировки
- с раскрывающей пружиной
- хромованадиевая сталь, ковкая, закаленная в масле
- полированная головка
- ручки с пластмассовым покрытием

Номер артикула	EAN 4003773-	Диапазон для зачистки, мм ²	↔ мм	⚖ грамм
KN-1551160	044451	0,5	160	101
KN-1561160	014843	0,6	160	102
KN-1581160	015574	0,8	160	102

Инструменты для удаления оболочек



KN-162016SB



KN-1620165SB



KN-1630135SB



KN-1630145



KN-1640150

- для удаления оболочек всех распространенных круглых кабелей
- самораскрывающаяся упорная скоба
- с настройкой глубины резания установочным винтом
- вращающееся лезвие для резов по окружности и продольных резов
- сменное лезвие в корпусе инструмента
- надежное удержание благодаря мягким вставкам на ручках и на фиксаторе, предотвращающим скольжение руки

Модель 16 20 16 SB: корпус пластиковый, противоударный

Модель 16 20 165 SB: корпус пластмассовый, ударопрочный, с ножом и лезвием-крючком

Модель 16 30 135 SB:

- для удаления оболочки из ПВХ, резины, силикона, тефлона с круглых кабелей \varnothing 6,0–29,0 мм
- самораскрывающаяся упорная скоба
- с настройкой глубины резания гайкой с накаткой
- вращающийся корпус ручки для кругового и продольного резания
- спиральный рез для удаления прокладок
- сменное лезвие
- корпус: пластик, противоударный

Модель 16 40 150:

- для удаления оболочки круглых кабелей от \varnothing 25,0 мм
- удаляет все изолирующие слои
- подходит для кругового и продольного реза
- глубина реза настраивается до значения 5,0 мм
- лезвие сменное, возможно использование обеих сторон
- корпус инструмента: пластик, усиленный стекловолокном

Модель 16 30 145:

- универсальный инструмент для удаления оболочки из ПВХ, резины, силикона, тефлона с круглых кабелей \varnothing 6,0–29,0 мм
- самораскрывающаяся упорная скоба с настройкой глубины резания гайкой с накаткой, вращающийся корпус ручки для кругового и продольного резания
- спиральный рез для удаления прокладок
- сменное лезвие
- корпус: пластик, противоударный

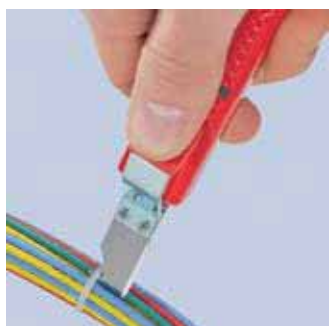

Номер артикула	EAN 4003773-	↔ мм	Диапазон для зачистки, мм ²	Δ грамм
KN-162016SB	060451	130	4,0–16,0	95
KN-162028SB	060468	130	8,0–28,0	95
KN-1620165SB	043133	165	8,0–28,0	85
KN-1630135SB	033349	135	6,0–29,0	120
KN-1630145SB	081029	150	19–40	140
KN-1640150	026709	150	> 25	210

Номер артикула	EAN 4003773-	Наименование
KN-1629165	043140	Запасное лезвие для 16 20 16 SB, 16 20 28 SB и 16 20 165 SB
KN-1639135	027317	Запасной нож для 16 30 135 SB
KN-1649150	026716	Запасной нож для 16 40 150
KN-1639135	027317	Запасной нож для 16 30 135 SB / 16 30 145 SB



Инструмент для снятия изоляции с коаксиальных кабелей



KN-166005SB

- для удаления изоляции с коаксиальных кабелей RG 58, RG 59 и RG 62
- для удаления наружной оболочки, экрана и изоляции за один рабочий ход
- с тремя встроенными ножами
- глубина реза может настраиваться для каждого ножа отдельно с помощью шестигранного ключа
- положение ножа не изменяется
- корпус: пластик, противоударный



Номер артикула	EAN 4003773-	Тип кабеля	↔ мм	⚖ грамм
KN-166005SB	044888	RG 58, RG 59 + RG 62	105	73

Инструмент для удаления изоляции с коаксиального и дата-кабеля



KN-166006SB

- универсальный инструмент для удаления изоляции с коаксиального кабеля RG 59, RG 6, RG 7, RG 11
- для удаления наружной оболочки, экрана и изоляции за один рабочий ход
- лезвие для снятия изоляции с дата-кабеля, с юстировкой
- два лезвия для резания и удаления оболочки с плоского телефонного кабеля (4P / 6P / 8P) за один рабочий ход
- запрессованные лезвия для резки дата-кабеля
- корпус: пластик, противоударный



Номер артикула	EAN 4003773-	Тип кабеля	↔ мм	⚖ грамм
KN-166006SB	077961	RG 59, RG 6, RG 7, RG 11	125	100

Инструмент для снятия изоляции с коаксиальных кабелей



KN-1660100SB

- для удаления изоляции с самых распространенных коаксиальных кабелей Ø 4,8–7,5 мм (например: для телевизионного и спутникового приема), также подходит для изоляции из эластичного ПВХ 3×0,75 мм²
- со шкалой длины от 5,0 до 20,0 мм
- инструмент для снятия изоляции с корпусом из двух раскрываемых половин
- с раскрывающей пружиной и блокировочной защелкой
- корпус: пластик, усиленный стекловолокном

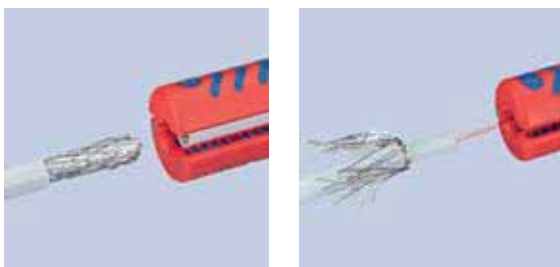

Номер артикула	EAN 4003773-	Тип кабеля	↔ мм	⚖ грамм
KN-1660100SB	040811	коаксиальный кабель 4,8–7,5 круглый кабель 3×0,75 мм ²	100	22

Инструмент для снятия оболочки с плоского и круглого кабеля



KN-1664125SB  

- для плоского кабеля шириной до 12 мм
- для снятия оболочки и удаления изоляции со всех распространенных видов круглого кабеля и кабеля для сырых помещений \varnothing 4,0–13,0 мм (например, NYM 3×1,5 мм² – 5×2,5 мм²)
- приспособление для удаления изоляции сечением 0,8 / 1,5 / 2,5 мм² (AWG 20 / 16 / 14)
- с раскрывающей пружинной и блокировочной защелкой
- для работы в узких и труднодоступных местах
- также для работ в ответвительных или распределительных коробках
- корпус: пластик, усиленный стекловолокном

Номер артикула	EAN 4003773-	Диапазон для зачистки \varnothing мм	Диапазон для зачистки, мм ²	Типы кабеля	↔ мм	⚖ грамм
KN-1664125SB	076933	4,0–13,0	0,8–2,5	плоский кабель 12 мм, круглый кабель \varnothing 4–13 мм	125	48

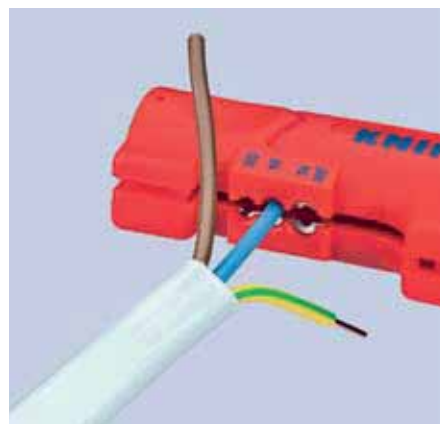
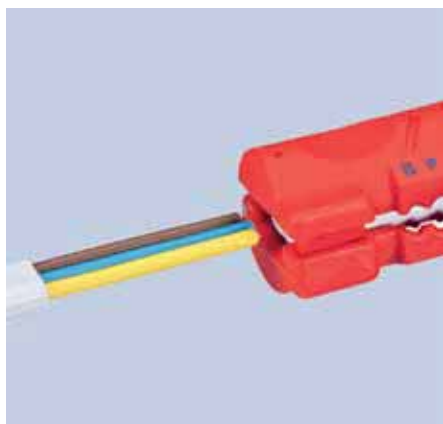

Инструмент для удаления оболочки для кабелей передачи данных



KN-1665125SB 

- для удаления оболочки с кабелей передачи данных UTP и STP \varnothing 4,5–10,0 мм
- приспособление для удаления изоляции сечением 0,2 / 0,3 / 0,8 / 1,5 / 2,5 / 4 мм²
- инструмент для снятия изоляции с корпусом из двух раскрываемых половин
- с раскрывающей пружинной и блокировочной защелкой
- крепежный зажим для хранения инструмента
- корпус: пластик, усиленный стекловолокном
- лезвия: специальная инструментальная сталь, закаленная в масле, покрытие титан-нитридом

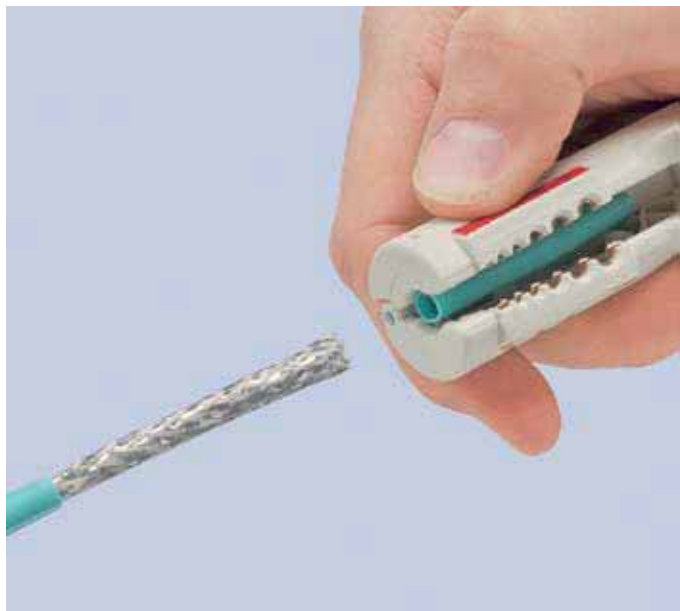

Номер артикула	EAN 4003773-	Типы кабеля	Диапазон для зачистки \varnothing мм	Диапазон для зачистки, мм ²	↔ мм	⚖ грамм
KN-1665125SB	043157	CAT 5, CAT 6, CAT 7, Twisted-Pair (UTP/STP)	4,5–10,0	0,2–4,0	125	50

Универсальный инструмент для снятия оболочки с кабеля домашней и промышленной сети



KN-1690130SB 

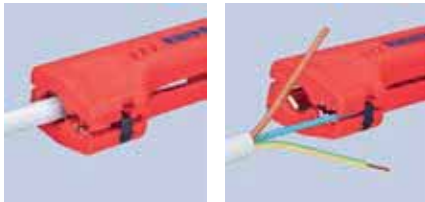

- для удаления оболочки и изоляции с наиболее часто применяемых круглых кабелей и кабелей для сырых помещений \varnothing 8,0–13,0 мм (например, для кабелей NYM от $3 \times 1,5 \text{ мм}^2$ до $5 \times 2,5 \text{ мм}^2$)
- особенно подходит для больших сечений и изоляции из сложных материалов
- не требуется настройка лезвий на глубину резания
- устройство для удаления изоляции с проводов и многожильного гибкого провода $1,5 \text{ мм}^2$ и $2,5 \text{ мм}^2$
- двусторонний ограничитель длины (идеальное решение для работы правой и левой рукой)
- с раскрывающейся пружиной и блокировочной защелкой
- крепление на конце рукоятки (защита от падения)
- для работы в узких и труднодоступных местах
- также для работ в ответвительных или распределительных коробках
- корпус: пластик, усиленный стекловолокном

Номер артикула	EAN 4003773-076940	Типы кабеля	Диапазон для зачистки \varnothing мм	Диапазон для зачистки, мм^2	↔ мм	грамм
KN-1690130SB	076940	кабель типа NYM $3 \times 1,5 \text{ мм}^2 - 5 \times 2,5 \text{ мм}^2$	8,0–13,0	$1,5 + 2,5$	130	47

Универсальный инструмент для удаления оболочки



KN-1680125SB 



KN-1685125SB 



- для удаления оболочки и изоляции с наиболее часто применяемых круглых кабелей и кабелей для сырых помещений 8,0–13,0 мм (например, для кабелей NYM от $3 \times 1,5 \text{ мм}^2$ до $5 \times 2,5 \text{ мм}^2$)
- также для работ в ответвительных или распределительных коробках
- инструмент для снятия изоляции с корпусом из двух раскрываемых половин
- с раскрывающейся пружиной и блокировочной защелкой
- крепежный зажим для хранения инструмента
- корпус: пластик, усиленный стекловолокном

Модель 16 85 125 SB: дополнительно с лезвием для продольного реза; внутренний, выдвижной нож; приспособление для удаления изоляции сечением 0,2 / 0,3 / 0,8 / 1,5 / 2,5 / 4 мм^2 ; с направляющей под кабель для продольного реза. Это облегчает процесс удаления твердой изоляции (например, не содержащей галогенов)

Номер артикула	EAN 4003773-040828	Диапазон для зачистки \varnothing мм	Диапазон для зачистки, мм^2	Типы кабеля	↔ мм	грамм
KN-1680125SB	040828	8,0–13,0		кабель типа NYM $3 \times 1,5 \text{ мм}^2 - 5 \times 2,5 \text{ мм}^2$	125	71
KN-1685125SB	060444	8,0–13,0	0,2–4,0	кабель типа NYM $3 \times 1,5 \text{ мм}^2 - 5 \times 2,5 \text{ мм}^2$	125	67

Стриппер для работы в труднодоступных местах, 175 мм



KN-1680175SB

Эргономичный стриппер для работы в труднодоступных местах с кабелем 8,0–13,0 \varnothing мм.

Номер артикула	EAN 4003773-084129	↔ мм	Параметры удаления изоляции, \varnothing мм
KN-1680175SB	084129	175	8,0–13,0



TwistCut®

Резак для гофротрубы



KN-902201SB



KN-902202SB

Для безопасного и быстрого резания пластиковых гофротруб с диаметром в универсальном диапазоне от 13 до 32 мм.

Провода или трубы, проходящие внутри, остаются целыми.

- простое введение, точное и простое отрезание без ошибок
- точный рез без повреждения материала благодаря оригинальной геометрии лезвий с боковой направляющей
- хороший доступ к детали за счет тонкой формы
- из многокомпонентного пластика, армированного стекловолокном, с мягкой зоной для хвата

Модель 90 22 02 SB:

- с лезвиями для удаления изоляции с провода диаметром 0,2 / 0,3 / 0,8 / 1,5 / 2,5 / 4,0 мм
- вспомогательные ограничители (оформление заявки на патент) к лезвиям для удаления изоляции 1,5 и 2,5 мм² для быстрого позиционирования провода
- мерная шкала на внутренней стороне для удаления изоляции на одинаковую длину – удобно считывать левшам и правшам
- с функцией удаления изоляции

Модель 90 22 01 SB:

- без функции удаления изоляции

Номер артикула	EAN	Параметры удаления изоляции, мм ²	↔ мм	⚖ грамм
KN-902201SB	4003773-082286		100	47
KN-902202SB	082293	0,2–4,0	100	47

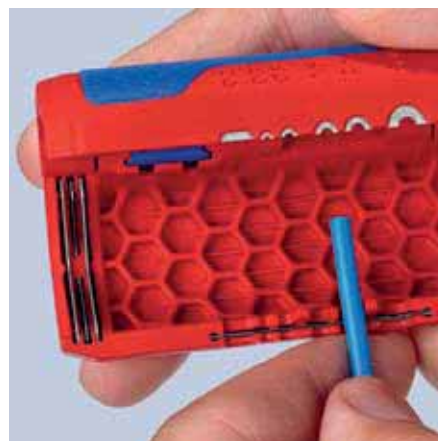

ErgoStrip®

Универсальный инструмент для удаления оболочки



KN-169501SB 

KN-169502SB 



Для быстрого и точного удаления оболочки и изоляции с наиболее часто применяемых круглых проводов и проводов для сырых помещений (например, NYM от 3 × 1,5 мм² до 5 × 2,5 мм²), дата-кабеля (например, витая пара) и коаксиального кабеля.

Инновативный, эргономичный дизайн ручки пистолетной формы для легкого разрезания, снятия и продольного резания оболочки.

- оформленный конусом край инструмента для лучшего доступа к проводам в узком пространстве
- приспособление для удаления изоляции для сечений 0,2 / 0,3 / 0,8 / 1,5 / 2,5 / 4 мм²
- упрощенная укладка провода для удаления изоляции благодаря направляющим буртикам
- с раскрывающей пружиной и блокировочной защелкой
- удобная укладка коаксиального и дата-кабеля с раскрытием инструмента
- многокомпонентные чехлы с зоной из мягкого пластика для удобной работы и надежного хвата
- корпус из стабильного пластика, армированного стекловолокном

Модель 16 95 01 SB:

- модель для правой руки

Модель 16 95 02 SB:

- модель для левой руки

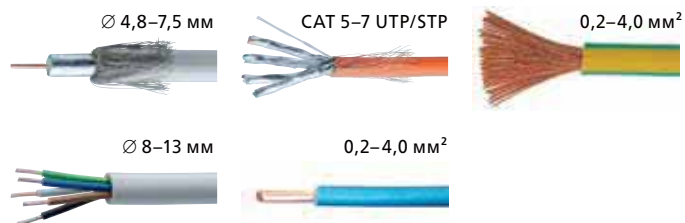

Номер артикула	EAN 4003773-	Удаление изоляции				↔ мм	⚖ грамм
		круглый провод, Ø мм	провод и многожильный гибкий провод, мм ²	дата-кабель	коаксиальный кабель, Ø мм		
KN-169501SB	079927	8–13	0,2–4,0	CAT 5–7, витая пара (UTP/STP)	4,8–7,5	135	95
KN-169502SB	082910	8–13	0,2–4,0	CAT 5–7, витая пара (UTP/STP)	4,8–7,5	135	40

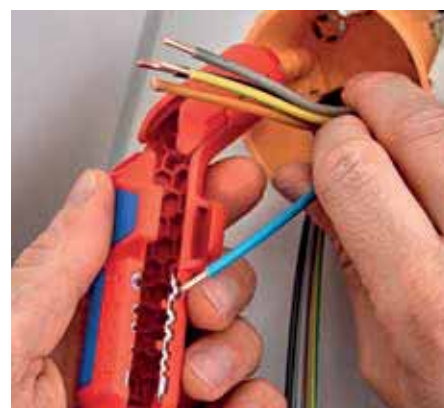



ПЛОСКОГУБЦЫ ЗАХВАТНЫЕ, КЛЕЩИ ЗАЖИМНЫЕ

Плоскогубцы	104
Круглогубцы	105
Длинногубцы	105
Плоскогубцы для регулировки	106
Клещи монтажные	106
Круглогубцы телефониста	106
Плоскогубцы захватные	107
Плоскогубцы механика	108
Клещи зажимные универсальные	109
Клещи зажимные	109
Клещи зажимные сварочные	109

Плоскогубцы DIN ISO 5745



KN-2001160  

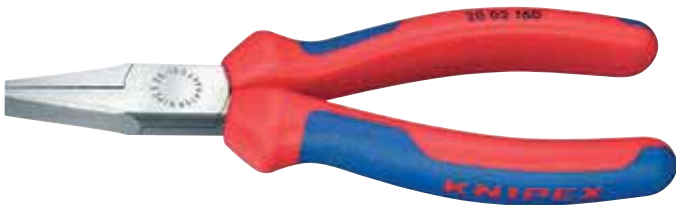

KN-2002160  

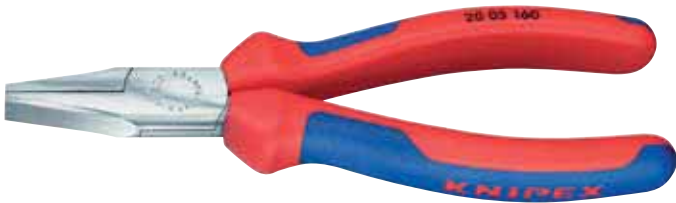

KN-2005160  



KN-2006160    

- плоские, короткие, широкие губки
- захватные плоскости с зубцами
- специальная инструментальная сталь, ковкая, закаленная в масле

Модель 20 01 160: плоскогубцы с чернением черного цвета, полированная головка, ручки с пластмассовым покрытием

Модель 20 02 160: плоскогубцы с чернением черного цвета, полированная головка, ручки с двухкомпонентными чехлами

Модель 20 05 160: плоскогубцы хромированные, ручки с двухкомпонентными чехлами

Модель 20 06 160: плоскогубцы хромированные, изолированные ручки из многокомпонентного материала, испытаны на соответствие нормам VDE, IEC 60900, DIN EN 60900

Номер артикула	EAN 4003773-	L3, мм	W3, мм	T1, мм	↔ мм	⚖ грамм
KN-2001125	014447	27,00	14,50	8,00	125	75
KN-2001140	014454	28,00	15,50	9,50	140	107
KN-2001160	015017	30,00	17,00	9,50	160	144
KN-2001180	015666	35,00	19,00	10,00	180	188
KN-2002140	043386	28,00	15,50	9,50	140	137
KN-2002160	035008	30,00	17,00	9,50	160	172
KN-2005140	042464	28,00	15,50	9,50	140	136
KN-2005160	042457	30,00	17,00	9,50	160	176
KN-2006160	033783	30,00	17,00	9,50	160	176

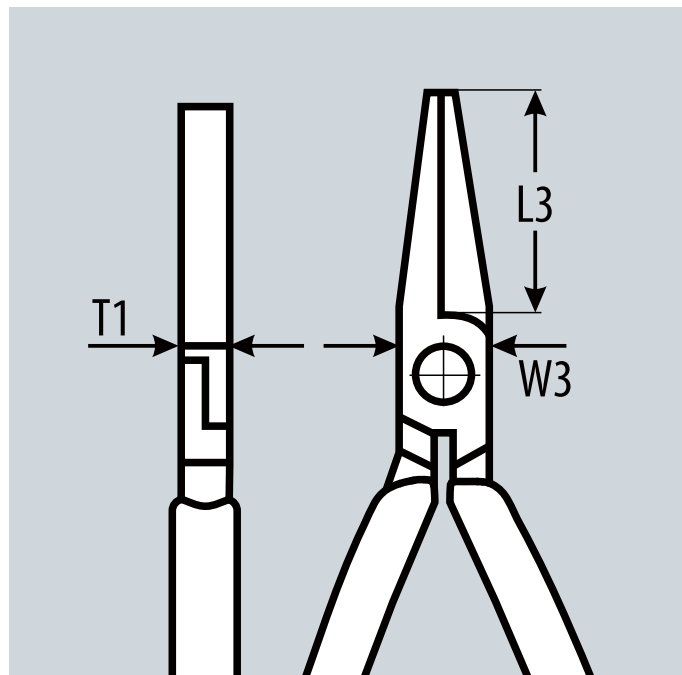

Круглогубцы DIN ISO 5745



KN-2201160 8



KN-2202160 8

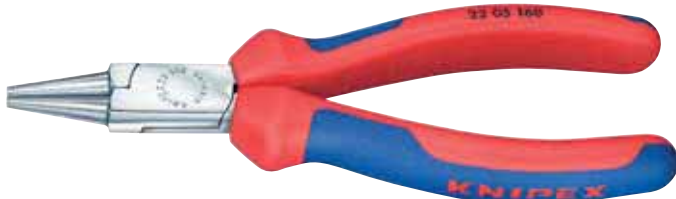

KN-2205160 8

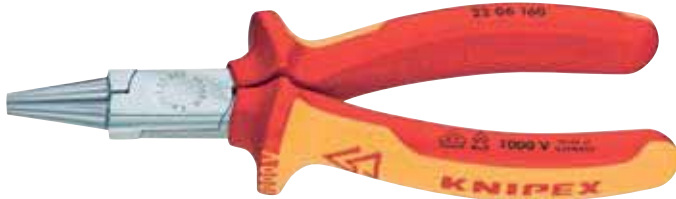

KN-2206160 8

- для выгибания проволочных петель
- круглые, короткие губки, тонко отшлифованные
- специальная инструментальная сталь, ковкая, закаленная в масле

Модель 22 01 160: круглогубцы с чернением черного цвета, полированная головка, ручки с пластмассовым покрытием

Модель 22 02 160: круглогубцы с чернением черного цвета, полированная головка, ручки с двухкомпонентными чехлами

Модель 22 05 160: круглогубцы хромированные, ручки с двухкомпонентными чехлами

Модель 22 06 160: круглогубцы хромированные, изолированные ручки из многокомпонентного материала, испытаны на соответствие нормам VDE, IEC 60900, DIN EN 60900



Номер артикула	EAN 4003773-	L3, мм	W3, мм	D1, мм	T1, мм	↔ мм	⚖ грамм
KN-2201125	014461	27,00	14,50	2,00	8,00	125	75
KN-2201140	013013	28,00	16,50	2,50	9,50	140	100
KN-2201160	015024	30,00	18,00	3,00	9,50	160	140
KN-2202140	043430	28,00	16,50	2,50	9,50	140	129
KN-2202160	023173	30,00	18,00	3,00	9,50	160	170
KN-2205140	042891	28,00	16,50	2,50	9,50	140	127
KN-2205160	077275	30,00	18,00	3,00	9,50	160	169
KN-2206160	033790	30,00	18,00	3,00	9,50	160	175

Длинногубцы DIN ISO 5745

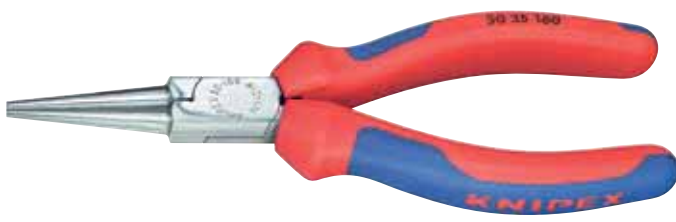

KN-3035160 8



KN-3036160 8

- износостойкие захватные плоскогубцы, рассчитанные на высокие нагрузки
- различные формы губок
- хромованадиевая сталь, ковкая, закаленная в масле

Модель 30 35 160: клещи хромированные, двухкомпонентные ручки; форма: длинные круглые губки, захватные губки гладко отшлифованы

Модель 30 36 160: клещи хромированные, изолированные двухкомпонентные ручки, испытаны на соответствие нормам VDE; форма: длинные круглые губки, захватные губки гладко отшлифованы



Номер артикула	EAN 4003773-	Форма	L3, мм	W3, мм	T1, мм	W4, мм	T2, мм	↔ мм	⚖ грамм
KN-3035160	035084	3	41,00	16,50	9,50	5,00	2,50	160	138
KN-3036160	002123	3	41,00	16,50	9,50	5,00	2,50	160	141

Плоскогубцы для регулировки DIN 5235



KN-3211135



KN-3221135



KN-3231135 $\sphericalangle 40^\circ$

- для захвата мелких деталей и проволоки малых диаметров, а также для изгибания контактных лепестков и контактов реле
- полированные захватные плоскости
- кромки тщательно зачищены от заусенцев
- специальная инструментальная сталь особого качества, ковкая, закаленная в масле
- плоскогубцы с чернением
- полированная головка
- ручки с пластмассовым покрытием

Номер артикула	EAN 4003773-	L3, мм	W3, мм	T1, мм	W4, мм	T2, мм	↔ мм	грамм
KN-3211135	035091	34,00	12,50	7,00	1,00	1,50	135	73
KN-3221135	043553	34,00	12,50	7,00	1,00	3,50	135	74
KN-3231135	043560	32,00	12,50	7,00	1,00	3,50	135	73

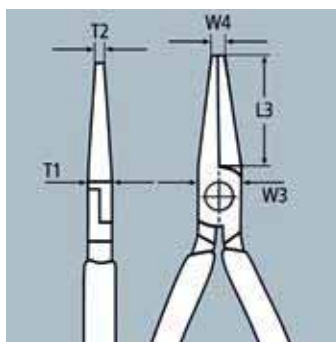

Клещи монтажные DIN ISO 5743



KN-2801200



KN-2821200

- особенно удобны для захвата, регулировочных и монтажных работ с увеличенным усилием фиксации
- захватные плоскости с зубцами
- специальная инструментальная сталь особого качества, ковкая, закаленная в масле
- клещи с чернением, полированная головка, ручки с пластмассовым покрытием

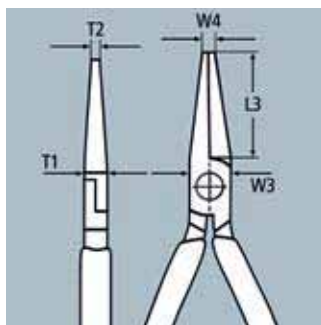

Номер артикула	EAN 4003773-	L3, мм	W3, мм	T1, мм	W4, мм	T2, мм	↔ мм	грамм
KN-2801200	044468	33,00	13,50	10,50	4,00	10,50	200	197
KN-2821200	028246	34,00	13,50	10,50	3,00	3,00	200	187

Круглогубцы телефониста DIN ISO 5745

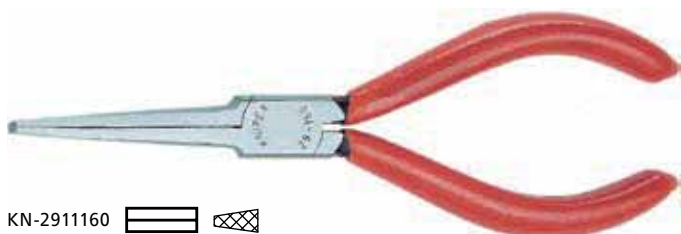

KN-2911160

- захватные губки с крестообразной насечкой
- хромованадиевая сталь, ковкая, закаленная в масле

Модель 29 11 160: круглогубцы с чернением, полированная головка, ручки с пластмассовым покрытием

Номер артикула	EAN 4003773-	Форма	L3, мм	W3, мм	T1, мм	W4, мм	T2, мм	↔ мм	грамм
KN-2911160	016175	1	55,00	14,00	8,00	2,50	8,50	160	103

Плоскогубцы захватные DIN ISO 9655

для точной механики

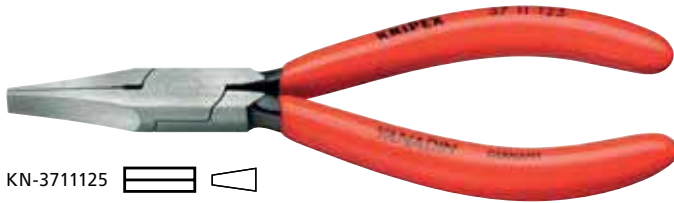

KN-3711125 



KN-3713125 



KN-3721125 



KN-3723125 



KN-3731125 

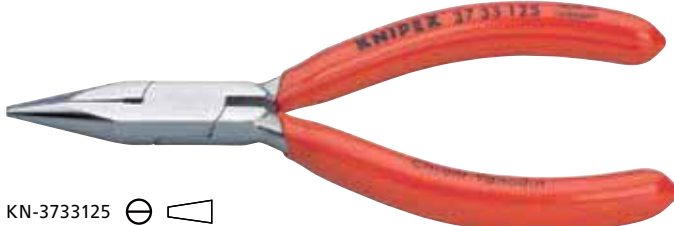

KN-3733125 



KN-3741125 



KN-3743125 

- прецизионные плоскогубцы для самых тонких монтажных работ, например, в электронике и точной механике
- для захвата, фиксации, изгибания и регулировки
- концы губок прецизионно шлифованные
- гладкие плоскости
- кромки тщательно зачищены от заусенцев
- накладной шарнир
- специальная инструментальная сталь особого качества, кованая, закаленная в масле

Модель 37 11 125: плоскогубцы с чернением, полированная головка, ручки с пластмассовым покрытием. Форма 1: плоские, широкие губки

Модель 37 13 125: плоскогубцы хромированные, ручки с пластмассовым покрытием. Форма 1: плоские, широкие губки

Модель 37 21 125: плоскогубцы с чернением, полированная головка, ручки с пластмассовым покрытием. Форма 2: плоские, острые губки

Модель 37 23 125: плоскогубцы хромированные, ручки с пластмассовым покрытием. Форма 2: плоские, острые губки

Модель 37 31 125: плоскогубцы с чернением, полированная головка, ручки с пластмассовым покрытием. Форма 3: плоскокруглые губки

Модель 37 33 125: плоскогубцы хромированные, ручки с пластмассовым покрытием. Форма 3: плоскокруглые губки

Модель 37 41 125: плоскогубцы с чернением, полированная головка, ручки с пластмассовым покрытием, для выгибания проволочных петель. Форма 4: круглые, заостренные губки для выгибания проволочных ушек

Модель 37 43 125: плоскогубцы хромированные, ручки с пластмассовым покрытием, для выгибания проволочных петель. Форма 4: круглые, заостренные губки для выгибания проволочных ушек

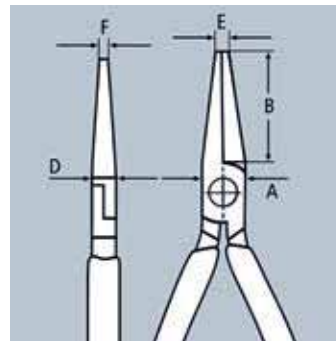

Номер артикула	EAN 4003773-	Форма	B, мм	A, мм	D, мм	E, мм	F, мм	↔ мм	⚖ грамм
KN-3711125	014287	1	27,00	12,50	7,00	2,00	5,50	125	76
KN-3713125	043638	1	27,00	12,50	7,00	2,00	5,50	125	71
KN-3721125	035138	2	27,00	12,50	7,00	2,00	2,00	125	74
KN-3723125	043645	2	27,00	12,50	7,00	2,00	2,00	125	72
KN-3731125	035145	3	27,00	12,50	7,00	2,00	1,60	125	74
KN-3733125	016960	3	27,00	12,00	7,00	2,00	1,60	125	78
KN-3741125	035152	4	27,00	14,50	8,00	2,00	1,00	125	76
KN-3743125	043652	4	27,00	14,50	8,00	2,00	1,00	125	76

Плоскогубцы механика DIN ISO 5745

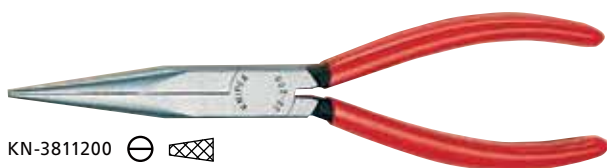

KN-3811200



KN-3815200

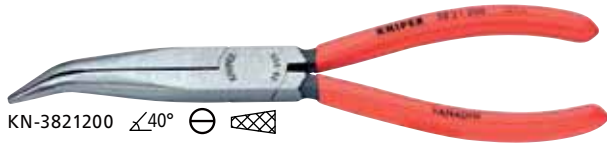

KN-3821200 $\angle 40^\circ$

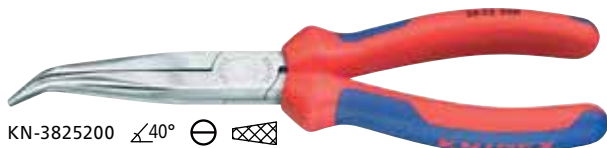

KN-3825200 $\angle 40^\circ$



KN-3831200

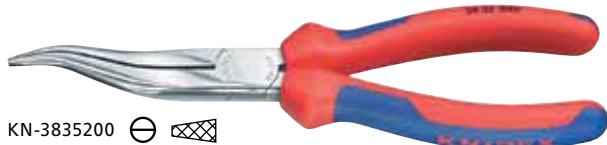

KN-3835200



KN-3835200T

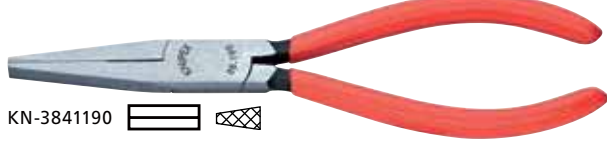

KN-3841190

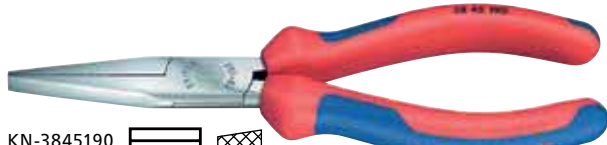

KN-3845190



KN-3871200 $\angle 70^\circ$



KN-3891200 $\angle 45^\circ$

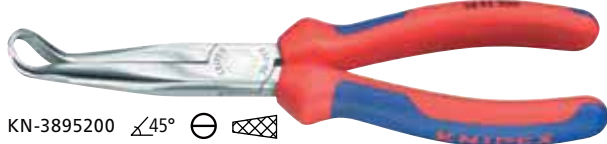

KN-3895200 $\angle 45^\circ$

- высокий предел прочности на изгиб губок и наконечников щипцов
- захватные губки с крестообразной насечкой
- ванадиевая сталь, ковкая, закаленная в масле

Модели 38 11 200 и 38 41 190: плоскогубцы с чернением, полированная головка, ручки с пластмассовым покрытием

Модели 38 15 200 и 38 45 190: плоскогубцы хромированные, ручки с двухкомпонентными чехлами

Модель 38 21 200: плоскогубцы с чернением, полированная головка, ручки с пластмассовым покрытием. Форма 2: губки наклонены под углом 40°

Модель 38 25 200: плоскогубцы хромированные, ручки с двухкомпонентными чехлами. Форма 2: губки наклонены под углом 40°

Модель 38 31 200: плоскогубцы с чернением, полированная головка, ручки с пластмассовым покрытием. Форма 3: фигурный наконечник

Модель 38 35 200 (Т): плоскогубцы хромированные, ручки с двухкомпонентными чехлами. Форма 3: фигурный наконечник

Модель 38 71 200: плоскогубцы с чернением, полированная головка, ручки с пластмассовым покрытием, для вытягивания шплинтов. Форма 7: головка наклонена под углом 70°, плоскоокруглые губки для вытягивания шплинтов; для захвата в труднодоступных местах

Модель 38 91 200: плоскогубцы с чернением, полированная головка, ручки с пластмассовым покрытием, для захвата контактного наконечника свечи зажигания. Форма 9: губки плоскоокруглые, удлиненные, наклонены под углом 45°, также применимы для захвата штекеров на проводах свечей зажигания и круглых предметов (щипцы для проводов свечей зажигания)

Модель 38 95 200: плоскогубцы хромированные, ручки с двухкомпонентными чехлами, для захвата контактного наконечника свечи зажигания. Форма 9: губки плоскоокруглые, удлиненные, наклонены под углом 45°, также применимы для захвата штекеров на проводах свечей зажигания и круглых предметов (щипцы для проводов свечей зажигания)

Номер артикула	EAN 4003773-	Форма	L3, мм	W3, мм	T1, мм	W4, мм	T2, мм	↔ мм	⚖️ грамм
KN-3811200	035169	1	73,00	17,50	9,50	3,00	2,50	200	179
KN-3815200	039594	1	73,00	17,50	9,50	3,00	2,50	200	209
KN-3821200	035176	2	73,00	17,50	9,50	3,00	2,50	200	175
KN-3825200	043669	2	73,00	17,50	9,50	3,00	2,50	200	209
KN-3831200	040712	3	73,00	17,50	9,50	3,00	2,50	200	176
KN-3835200	017134	3	73,00	17,50	9,50	3,00	2,50	200	205
KN-3835200T	083771	3	73,00	17,50	9,50	3,00	2,50	200	205
KN-3841190	017141	4	50,00	18,00	8,00	4,00	8,00	190	139
KN-3845190	043676	4	50,00	18,00	8,00	4,00	8,00	190	171
KN-3871200	017202	7	73,00	17,50	9,50	3,00	2,00	200	174
KN-3891200	017219	9	73,00	17,50	9,50		2,50	200	177
KN-3895200	017233	9	73,00	17,50	9,50		2,50	200	207



Клещи универсальные зажимные



KN-4004250



KN-4014250

- надежно фиксируют круглые, профилированные и плоские детали
- для высокой нагрузки
- с настроечным винтом и рычагом разблокировки
- для работы одной рукой
- высокое усилие зажима благодаря рычажному механизму
- корпус клещей: катаная сталь, высокопрочная
- захватные губки: хромованадиевая сталь, кованая
- клещи оцинкованные, с глянцевой поверхностью

Модель 40 14 250: с поворотной губкой

Номер артикула	EAN 4003773-	○ мм	□ мм	◇ мм	↔ мм	грамм
KN-4004180	022190	35	25	32	180	310
KN-4004250	002710	35	30	32	250	521
KN-4014250	080329	43	42	45	250	600

Клещи зажимные



KN-4144200 ∠70°



- надежно фиксируют круглые, профилированные и плоские детали
- для высокой нагрузки
- с настроечным винтом и рычагом разблокировки
- для работы одной рукой
- высокое усилие зажима благодаря рычажному механизму
- корпус клещей: катаная сталь, высокопрочная; захватные губки: хромованадиевая сталь, кованая

Модель 41 44 200: клещи оцинкованные, с глянцевой поверхностью. Форма 4: клещи зажимные удлиненные, тонкие, длинные губки, хорошо подходят для работы в труднодоступном месте, зона захвата без насечек для снятия шлангов

Номер артикула	EAN 4003773-	Форма	○ мм	□ мм	◇ мм	↔ мм	грамм
KN-4144200	080343	4	20	20	30	200	400

Клещи зажимные сварочные



KN-4244280



KN-4224280

- для зажатия и фиксации круглых, профилированных и плоских материалов
- для высокой нагрузки
- с настроечным винтом и рычагом разблокировки
- для работы одной рукой
- высокое усилие зажима благодаря рычажному механизму
- корпус клещей: катаная сталь, высокопрочная
- клещи оцинкованные, с глянцевой поверхностью

Модель 42 44 280: с подвижными губками, зажимает громоздкие детали и профили с высоким ребром, с подвижными губками, захватные губки из хромованадиевой стали, кованые в штампах, равномерно зажимает громоздкие детали и профили с выступами высотой до 40 мм

Модель 42 24 280: захватные губки из жаростойкой литой стали, зажимает лежащие рядом по оси круглые или трубные детали для сварки

Номер артикула	EAN 4003773-	Диапазон зажима, мм	↔ мм	грамм
KN-4244280	080350	90	280	740
KN-4224280	022213	10-70	280	850



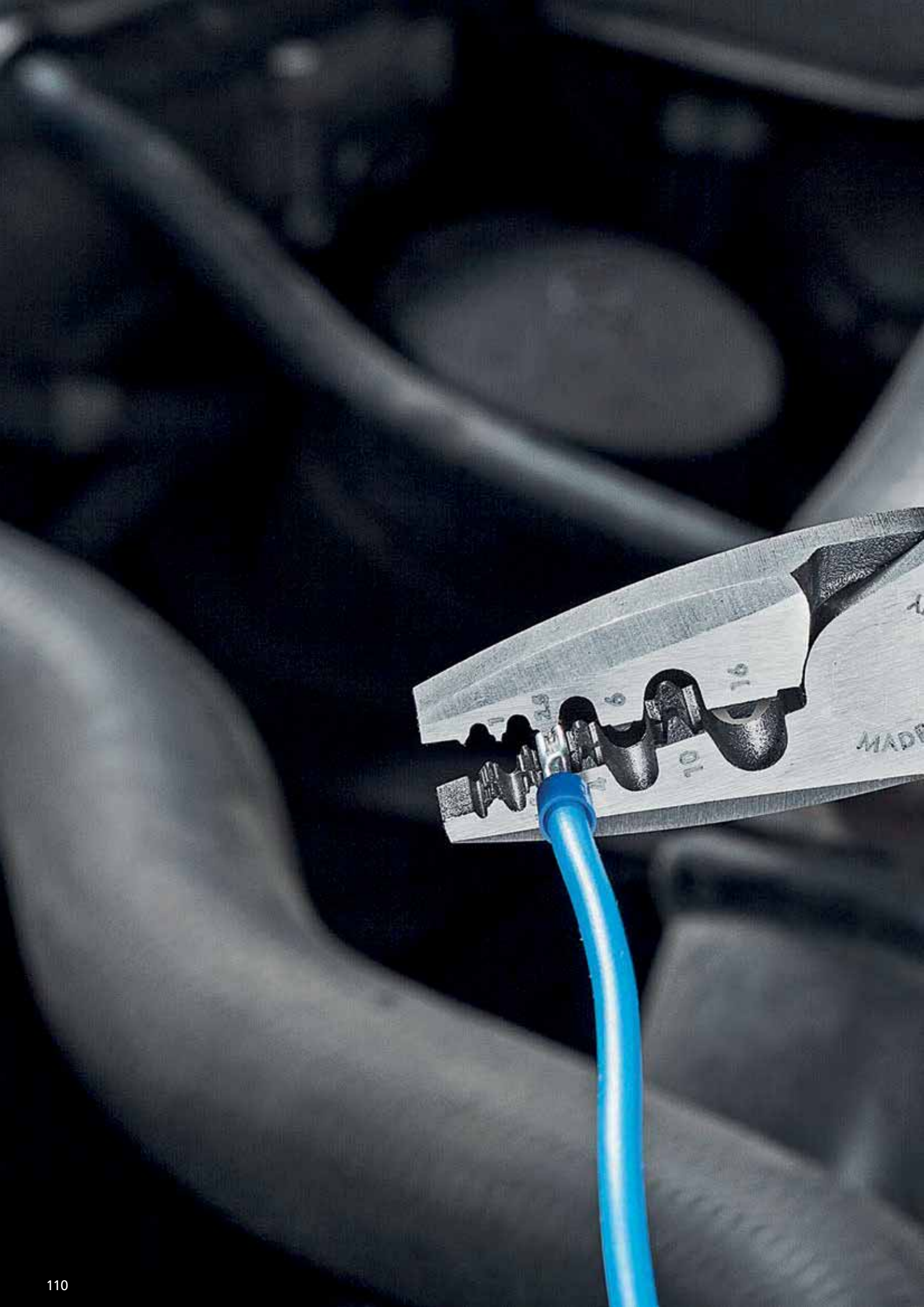



КЛЕЩИ ДЛЯ ОПРЕССОВКИ И НАБОРЫ С КАБЕЛЬНЫМИ НАКОНЕЧНИКАМИ

Клещи для опрессовки	112
Инструмент для укладки кабелей	112
MultiCrimp®	113
Профили обжима	114
Коробки для хранения контактных гильз	116
Чемодан для фотогальваники	117
Компрессионный инструмент	119
Набор монтажных инструментов для Solar MC4	119
Инструмент для опрессовки штекера Scotchlok	119
Инструмент для опрессовки штекеров Western	120
Клещи для опрессовки (для работы двумя руками)	121
PreciForce®	122
Инструмент для опрессовки точеных контактов	122
Пресс-клещи для контактных гильз, самонастраивающиеся с боковой установкой	123
Пресс-клещи для контактных гильз, самонастраивающиеся с торцовой установкой	124
Twistor16 пресс-клещи для контактных гильз	125
Набор для опрессовки в системнере	125
Инструмент для обжима контактных гильз	126
Инструмент для обжима контактных гильз с торцовой установкой	126
Обжимные клещи для миниатюрных штекеров	127

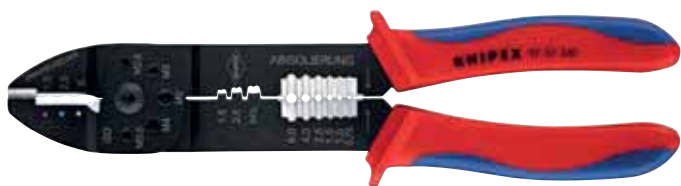
Клеши для опрессовки



KN-9722240 

- для резки кабелей, удаления изоляции с проводов и опрессовки изолированных и неизолированных кабельных наконечников и штекеров
- с режущими выборками для резания медных или латунных резьбовых шпилек M 2,6; M 3; M 3,5; M 4 и M 5
- винтовой шарнир для высокой стабильности и равномерности хода
- специальная сталь, высокопрочная
- клещи с черным лаковым покрытием, ручки с двухкомпонентными чехлами

Номер артикула	EAN 4003773-	Применение	Диапазон, мм ²	AWG	↔ мм	грамм
KN-9722240	070726	кабельные наконечники с изолятором + кабельные соединители штекеры открытые, неизолированные (6,3 мм ширина штекеров)	0,75–6,0 0,5–2,5	18–10 20–13	240	300

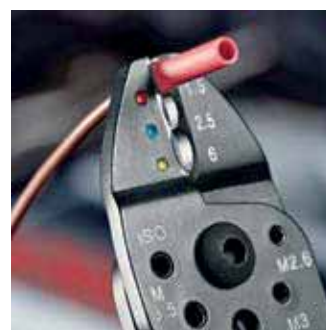

Инструмент для укладки кабелей

LSA-Plus и их аналогов



KN-974010

- инструмент для укладки кабелей в каналы, розетки и панели
- опрессовка и обрезка за один рабочий ход
- для кабелей типа UTP и STP с проводником \varnothing 0,4–0,8 мм
- со встроенным крючком для вытягивания с разблокировкой
- корпус: пластик, противоударный
- вороненая головка, корпус из полимерного материала



Номер артикула	EAN 4003773-	Применение	Диапазон, мм ²	↔ мм	грамм
KN-974010	044895	кабель типа UTP и STP, кабель типа LSA-PLUS и их аналоги	0,4–0,8	175	100

MultiCrimp®

Обжимные клещи с магазином для смены плашек



KN-973301

KN-973302



Компактный, недорогой и легкий инструмент для опрессовки при монтаже и ремонте. Теперь специалисту достаточно всего одного инструмента вместо пяти для выполнения профессиональных задач.

- всего один инструмент для наиболее востребованных функций обжима контактов
- быстрая и простая замена профилей обжима без дополнительного инструмента
- безопасное и надежное хранение сменных плашек в барабанном магазине
- удобные, мощные клещи для опрессовки с профессиональным качеством
- надежный результат обжима, как со стационарно закрепленными обжимными матрицами
- неизменно высокое качество опрессовки за счет профилей высокой точности и принудительной блокировки (с отпиранием)
- хромованадиевая сталь, кованая, закаленная в масле
- барабанный магазин: пластик, усиленный стекловолокном

Модель 97 33 01: обжимные клещи с барабанным магазином и 3 сменными плашками для неизолированных, открытых штекерных разъемов (ширина штекера 4,8 + 6,3 мм) размером 0,5–6,0 мм²; изолированных кабельных наконечников, штекеров и втулок 0,5–6,0 мм²; изолированных и неизолированных контактных гильз 0,25–6,0 мм²



















Модель 97 33 02: также для изолированных и неизолированных контактных гильз 10 / 16 / 25 мм². Универсальные шипообразные плашки для обжима неизолированных соединителей пресс-клещи с барабанным магазином и пятью опрессовочными плашками для открытых штекерных соединителей без изолятора (ширина штекера 4,8 + 6,3 мм) сечением от 0,5 до 6,0 мм²; для кабельных наконечников, штекерных соединителей и стыковых соединителей с изолятором от 0,5 до 6,0 мм²; для изолированных и неизолированных контактных гильз от 0,25 до 6,0 мм²; для изолированных и неизолированных контактных гильз сечением 10 / 16 и 25 мм² и для трубчатых и прессуемых кабельных наконечников без изолятора по стандарту DIN 46234 и DIN 46235, а также для прессуемых соединителей и стыковых соединителей без изолятора по стандарту DIN 46341 и DIN 46267

Номер артикула	EAN 4003773-	Применение	Диапазон, мм ²	AWG	↔ мм	Δ грамм
KN-973301	066927	неизолированные, открытые штекеры (4,8 + 6,3 мм ширина штекеров)	0,5–1; 1,5–2,5; 4–6	20–10	250	770
		изолированные кабельные наконечники, штекерные соединители и стыковые соединители	0,5–1; 1,5–2,5; 4–6	20–10		
		гильзы контактные	0,25–0,75; 1–1,5; 2,5; 4; 6	23–10		
KN-973302	066934	неизолированные, открытые штекеры (4,8 + 6,3 мм ширина штекеров)	0,5–1; 1,5–2,5; 4–6	20–10	250	870
		изолированные кабельные наконечники, штекерные соединители и стыковые соединители	0,5–1; 1,5–2,5; 4–6; 10	20–10		
		гильзы контактные	0,25–0,75; 1–1,5; 2,5; 4; 6	23–10		
		гильзы контактные	10 / 16 / 25	7 / 5 / 3		
		прессуемые и трубчатые кабельные наконечники без изолятора по стандарту DIN 46234 и DIN 46235, а также прессуемые и стыковые соединители без изолятора по стандарту DIN 46341 и DIN 46267	0,5–1; 1,5–2,5; 4–6; 10	20–7		

Номер артикула	EAN 4003773-	Наименование
KN-973905	070078	Плашка опрессовочная для открытых штекерных соединителей без изолятора (ширина штекера 4,8 + 6,3 мм)
KN-973906	070085	Плашка опрессовочная для кабельных наконечников, штекерных соединителей и стыковых соединителей с изолятором
KN-973908	070092	Плашка опрессовочная для изолированных и неизолированных контактных гильз
KN-973909	077763	Плашка опрессовочная для изолированных и неизолированных контактных гильз
KN-973913	070108	Плашка опрессовочная для прессуемых и трубчатых кабельных наконечников без изолятора по стандарту DIN 46234 и DIN 46235,
KN-973913A	077770	а также прессуемых и стыковых соединителей без изолятора по стандарту DIN 46341 и DIN 46267
KN-973990	070061	Магазин для смены плашек пустой

Профили обжима

для системного инструмента опрессовки, для различного применения

Номер артикула	EAN 4003773-		Применение	Диапазон, мм ²	AWG	Размер опрессовки (размер под ключ), мм	Гильзы Ø мм
KN-974904	030850		штекеры открытые, неизолированные (2,8 + 4,8 мм ширина штекеров)	ширина штекера 2,8 мм: 0,1–0,25 ширина штекера 2,8 мм: 0,5–1 ширина штекера 4,8 мм: 0,5–1 ширина штекера 4,8 мм: 1,5–2,5	27–13		
KN-974905	030867		неизолированные, открытые штекеры (4,8 + 6,3 мм ширина штекеров)	0,5–1 / 1,5–2,5 / 4–6	20–10		
KN-974906	030836		изолированные кабельные наконечники, штекерные соединители и стыковые соединители	0,5–1 / 1,5–2,5 / 4–6	20–10		
KN-974907	077749		термоусадочный соединитель	0,5–1 / 1,5–2,5 / 4–6			
KN-974908	030874			0,25–0,75 / 1–1,5 / 2,5 / 4 / 6	23–10		
KN-974909	030881		термоусадочный соединитель	10 / 16 / 25	7 / 5 / 3		
KN-974910	076896		трубчатые и прессуемые кабельные наконечники без изоляторов по стандарту DIN 46237, а также стыковые и прессуемые соединители без изоляторов по стандарту DIN 46341	0,75 / 1,5 / 2,5 0,5–0,75	13 15–17 19–20		
KN-974911	076902		прессуемые и трубчатые кабельные наконечники без изолятора по стандарту DIN 46234 и DIN 46235, а также прессуемые и стыковые соединители без изолятора по стандарту DIN 46341 и DIN 46267	4 / 6 / 10	7 / 10 / 11		
KN-974914	077756		прессуемые и трубчатые кабельные наконечники без изолятора по стандарту DIN 46234 и DIN 46235, а также прессуемые и стыковые соединители без изолятора по стандарту DIN 46341 и DIN 46267	0,5–1 / 1,5–2,5 / 4–6 / 10			
KN-974915	043164		штекеры флажковые и штекеры открытые, неизолированные (6,3 мм ширина штекеров)	штекеры флажк. 6,3 мм: 1,25–2,5 ширина штекера 4,8 мм: 1,25–2,5 ширина штекера 4,8 мм: 3–6	17–13 17–10		
KN-974916	040675		наконечники кабельные изолированные кольцевые и штекеры	10 16	7 / 5		
KN-974918	063186		сдвоенные контактные гильзы для приема двух гибких проводов	2×6 / 2×10 / 2×16	2×10 2×7 2×5		
KN-974919	030898		изолированные и неизолированные контактные гильзы	35–50	2 / 0		
KN-974920	045069		штекеры типа F для телевидения и спутникового телевидения			7,0 / 8,4 / 8,1	7,7 / 9,5 / 9,5
KN-974923	052135		наконечники кабельные изолированные кольцевые и штекеры	16 / 25	5 / 3		
KN-974924	030911		штекеры D-Sub; HD 20; HDE	0,03–0,09 / 0,2–0,56 / 0,08–0,2	32–20		
KN-974930	030904		прессуемые соединители без изолятора по стандарту DIN 46267	1,5–4	15–11		
KN-974935	034315		контактные наконечники свечей зажигания и распределителя зажигания	1	17		

Номер артикула	EAN 4003773-			Применение	Диапазон, мм ²	AWG	Размер опрессовки (размер под ключ), мм	Гильзы Ø мм
KN-974940	030959			коаксиальный соединитель RG 58, 59, 62, 71, 223 RG 58, 59, 62, 71, 223			5,4 / 6,48 / 1,72	6,4 / 7,6 / 2,1
KN-974944	041443			контакты трубчатые	0,14–0,25 / 0,3–0,5 / 0,75–1,5	26–15		
KN-974950	030966			соединитель для коаксиального кабеля/автомобиль – телефон RG 58, 174, 188, 316RG 58, 174, 188, 316			3,25 / 4,52 / 5,4 / 1,72 / 1,07 / 0,72	3,9 / 5,4 / 6,4 / 2,1 / 1,3 / 0,95
KN-974954	041450			штекеры модульные	0,5–1 / 0,5–1 / 1,5–2,5 / 1,5–2,5	20–13		
KN-974959	073734			штекеры Solar Helios H4 (Amphenol)	2,5 + 4 + 6	13–10		
KN-974960	030928			контакты точечные (HTS + Harting)	0,14–4	26–11		
KN-974961	045137			контакты точечные	1,5 / 2,5 / 4 / 6	10, 11, 13, 15		
KN-974962	063179			штекеры Solar (Huber + Suhner)	2,5 + 4	13 + 11		
KN-974963	066675			штекеры Solar (Huber + Suhner)	4 + 6	11 + 10		
KN-974964	044055			штекер ABS для автомобилей	1–6	17–10		
KN-974965	066682			штекеры Solar MC3 (Multi-Contact)	2,5–6	13–10		
KN-974966	066699			штекеры Solar MC4 (Multi-Contact)	2,5–6	13–10		
KN-9749664	072096			штекеры Solar MC4 (Multi-Contact)	4	11		
KN-9749666	072102			резка – снятие изоляции – обжим	6	10		
KN-974967	066705			штекеры Solar (Hirschmann)	2,5–6	13–10		
KN-974968	066712			штекеры Solar (Tyco)	1,5–6	15–10		
KN-9749691	072119			штекеры Solar (Wieland)	1,5–2,5	15 + 13		
KN-9749692	072126			штекеры Solar (Wieland)	4–10	11–7		
KN-974970	030942			штекеры типа Western	4 / 6 / 8-полюсный RJ 10, 11, 12, 45			
KN-974971	075066			штекеры Solar MC4 (Multi-Contact)	4–10	11–7		
KN-974972	076957			штекеры Solar MC3 (Multi-Contact)		7, 10, 11		
KN-974974	044062			штекеры типа Molex неэкранированные	4 / 6 / 8-полюсный RJ 10, 11, 12, 45			
KN-974976	047513			штекеры типа Stewart экранированные				
KN-974981	042778			штекеры для оптоволоконного кабеля, например, Harting			3,0 / 4,95 / 6,5	3,5 / 6,0 / 7,5
KN-974982	042785			штекеры под оптоволоконный кабель, например, Telegärtner			3,25 / 3,65 / 4,52	3,6 / 4,0 / 5,4
KN-974983	044079			штекеры для оптоволоконного кабеля, например, FSMA; ST, SC + STSC/K			3,65 / 4,2 / 5,0	4,3 / 5,4 / 6,0
KN-974984	042792			штекеры для оптоволоконного кабеля, например, Huber / Suhner			3,8 / 4,3 / 4,95	4,5 / 5,2 / 6,0
KN-974987	043331			штекеры для оптоволоконного кабеля, например, FSMA; ST и MIC			8,7	9,5
KN-974994	030997	Устройство поддержки позиционирования 97 49 04 / 97 52 04 / 97 52 34						
KN-974995	031000	Устройство поддержки позиционирования 97 49 05 / 97 52 05 / 97 52 35						
KN-974993	047926	Устройство поддержки позиционирования 97 49 24 (D-Sub-Stecker)						
KN-9749591	073741	Устройство для поддержки позиционирования для 97 49 59 (штекеры Helios H4)						
KN-974990	031017	Устройство поддержки позиционирования 97 49 60 (HTS + Harting)						
KN-9749651	066729	Устройство поддержки позиционирования для 97 49 65 (штекеры Solar MC3)						
KN-9749661	066736	Устройство поддержки позиционирования для 97 49 66 (штекеры Solar MC4)						
KN-9749681	066743	Устройство поддержки позиционирования для 97 49 68 (штекеры Solar Solarlok)						
KN-97496911	072133	Устройство поддержки позиционирования для 97 49 69 1 и 97 49 69 2						
KN-9749711	075073	Устройство поддержки позиционирования для 97 49 71 (разъемы Solar MC4)						

Коробки для хранения контактных гильз

Фирменные контактные гильзы «Сделано в Германии»



KN-9799905



KN-9799906



KN-9799907



KN-9799908



KN-9799909



KN-9799910



KN-9799911

Практичная коробка для наборов, которую можно ставить одну на другую и закрывать.

- удобная прозрачная коробка для хранения мелких деталей
- поворотная крышка с отверстием для извлечения контактных гильз
- размер: Ø 90 мм, высота 44 мм

Модели 97 99 905 / 97 99 906 / 97 99 90: укомплектованы изолированными контактными гильзами с цветовой кодировкой по стандарту DIN

Модели 97 99 908 / 97 99 909: укомплектованы изолированными двоянными контактными гильзами с цветовой кодировкой по стандарту DIN

Модели 97 99 910 / 97 99 911: укомплектованы неизолированными контактными гильзами



Номер артикула	EAN 4003773-	Применение	грамм
KN-9799905	082446	по 30 изолированных контактных гильз 0,25–1,0 мм ²	70
KN-9799906	082453	по 50 штук изолированных контактных гильз 0,5 и 2,5 мм ² , по 100 штук 0,75–1,5 мм ²	95
KN-9799907	082460	50 изолированных контактных гильз 4,0 мм ² , по 20 штук 6,0 и 10,0 мм ² , 10 штук 16,0 мм ²	90
KN-9799908	082477	по 50 двоянных контактных гильз 2 × 0,75 – 2 × 2,5 мм ²	95
KN-9799909	082484	20 двоянных контактных гильз 2 × 4,0 мм ² , по 10 штук 2 × 6,0 и 2 × 10,0 мм ² , 5 штук 2 × 16,0 мм ²	85
KN-9799910	082491	500 неизолированных контактных гильз 0,5 и 0,75 мм ² , 400 штук 1,0 мм ² , 300 штук 1,5 мм ² , 200 штук 2,5 мм ²	145
KN-9799911	082507	150 неизолированных контактных гильз 4,0 мм ² , по 75 штук 6,0 и 10,0 мм ² , 50 штук 16,0 мм ²	140

Чемодан для фотогальваники



- укомплектован инструментом для фотогальваники
- без профилей обжима — для индивидуальной комплектации — просьба заказывать отдельно (см. арт. № 97 49..)
- с монтажным инструментом (торцовый шестигранный ключ) для смены профилей обжима
- чемодан из ударопрочной пластмассы
- ложемент из поропласта с ячейками для размещения инструментов, для профилей обжима и устройств поддержки позиционирования
- внешние размеры (Ш×В×Г): 345×80×280 мм

KN-979101

Номер артикула	EAN 4003773-		Количество		грамм
Чемодан для фотогальваники					
KN-979101	070351	KN-121211	1	ММ	1964
		KN-9516165	1	1000V ММ	
		KN-9743200	1	ММ	

Номер артикула	EAN 4003773-	Наименование
KN-121212	073758	Прецизионный инструмент для удаления изоляции с фасонными ножами
KN-974959	073734	Плешка опрессовочная для разъемов Solar H4 Helios (Amphenol)
KN-9749591	073741	Устройство для поддержки позиционирования для 97 49 59 (штекеры Helios H4)
KN-974962	063179	Плешка опрессовочная для штекеров Solar (Huber + Suhner)
KN-974963	066675	Плешка опрессовочная для штекеров Solar (Huber + Suhner)
KN-974965	066682	Плешка опрессовочная для штекеров Solar MC 3 (Multi-Contact)
KN-9749651	066729	Устройство поддержки позиционирования для 97 49 65 (штекеры Solar MC3)
KN-9749652	072010	Монтажный инструмент для штекера MC3
KN-974966	066699	Плешка опрессовочная для штекеров Solar MC4 (Multi-Contact)
KN-9749661	066736	Устройство поддержки позиционирования для 97 49 66 (штекеры Solar MC4)
KN-9749662	074106	Набор монтажных инструментов для штекеров Solar MC4 (Multi-Contact)
KN-9749664	072096	Плешка опрессовочная для штекеров Solar MC 4 (Multi-Contact) резка – снятие изоляции – обжим
KN-9749666	072102	Плешка опрессовочная для штекеров Solar MC 4 (Multi-Contact) резка – снятие изоляции – обжим
KN-974967	066705	Плешка опрессовочная для штекеров Solar SunCon (Hirschmann)
KN-974968	066712	Плешка опрессовочная для точеных штекерных разъемов (Tусо)
KN-9749681	066743	Устройство поддержки позиционирования для 97 49 68 (штекеры Solar Solarlok)
KN-9749691	072119	Плешка опрессовочная для штекеров Solar (Wieland)
KN-9749692	072126	Плешка опрессовочная для штекеров Solar (Wieland)
KN-97496911	072133	Устройство поддержки позиционирования для 97 49 69 1 и 97 49 69 2

Чемодан для фотогальваники



- полный набор инструментов для монтажа разъемов MC3
- с монтажным инструментом (торцовый шестигранный ключ) для смены профилей обжима
- чемодан из ударопрочной пластмассы
- вкладыши из поропласта с ячейками для размещения инструментов, профилей обжима и устройств поддержки позиционирования
- с четырьмя пустыми пластиковыми коробками расходных материалов
- внешние размеры (Ш×В×Г): 360×105×300 мм

KN-979102

Номер артикула	EAN 4003773-	Наименование	Количество	Иконки	грамм
Чемодан с инструментом для фотогальваники, MC3 (Multi-Contact)					
	KN-121211	Прецизионный инструмент для удаления изоляции, с фасонными ножами	1	⚡	
	KN-9516165	Ножницы для резки кабелей	1	⚡ 1000 V	
KN-979102	074083	KN-9743200 Инструмент для опрессовки системный, для сменных опрессовочных плашек	1	⚡	3280
	KN-974965	Плашка опрессовочная, для штекеров Solar MC 3 (Multi-Contact)	1		
	KN-9749651	Устройство поддержки позиционирования для 97 49 65 (штекеры Solar MC3)	1		
	KN-9749652	Монтажный инструмент для штекера MC3	1		

Номер артикула	EAN 4003773-	Наименование
KN-121212	073758	Прецизионный инструмент для удаления изоляции с фасонными ножами
KN-974959	073734	Плашка опрессовочная для разъемов Solar H4 Helios (Amphenol)
KN-9749591	073741	Устройство для поддержки позиционирования для 97 49 59 (штекеры Helios H4)
KN-974962	063179	Плашка опрессовочная для штекеров Solar (Huber + Suhner)
KN-974963	066675	Плашка опрессовочная для штекеров Solar (Huber + Suhner)
KN-974966	066699	Плашка опрессовочная для штекеров Solar MC4 (Multi-Contact)
KN-9749661	066736	Устройство поддержки позиционирования для 97 49 66 (штекеры Solar MC4)
KN-9749662	074106	Набор монтажных инструментов для штекеров Solar MC4 (Multi-Contact)
KN-9749664	072096	Плашка опрессовочная для штекеров Solar MC 4 (Multi-Contact) резка – снятие изоляции – обжим
KN-9749666	072102	Плашка опрессовочная для штекеров Solar MC 4 (Multi-Contact) резка – снятие изоляции – обжим
KN-974967	066705	Плашка опрессовочная для штекеров Solar SunCon (Hirschmann)
KN-974968	066712	Плашка опрессовочная для точеных штекерных разъемов (Tusco)
KN-9749681	066743	Устройство поддержки позиционирования для 97 49 68 (штекеры Solar Solarlok)
KN-9749691	072119	Плашка опрессовочная для штекеров Solar (Wieland)
KN-9749692	072126	Плашка опрессовочная для штекеров Solar (Wieland)
KN-97496911	072133	Устройство поддержки позиционирования для 97 49 69 1 и 97 49 69 2

Компрессионный инструмент для штекера на коаксиальный кабель



KN-974020SB

Для опрессовки штекеров типа F, BNC и RCA.

Прочная конструкция.

- подходит для кабеля RG 59 / 6 / 11
- вращаемая головка для разных размеров кабеля
- вращаемая плашка под штекеры различных типов
- установочный винт для штекеров разной длины
- в том числе подходит для компрессионных штекеров типа Kathrein EMK12, Cablecon F-56 CX3 5.1 и Astro FKS 06

Номер артикула	EAN 4003773-	Применение	↔ мм	⚖ грамм
KN-974020SB	077626	для штекеров F, BNC и RCA	175	430

Набор монтажных инструментов для штекеров Solar MC4 (Multi-Contact)



KN-9749662

- набор из двух монтажных инструментов
- для завинчивания и развинчивания соединения кабеля
- для снятия фиксаторов с корпусов MC4 (также при установленной предохранительной втулке)
- инструмент: пластик, усиленный стекловолокном

Номер артикула	EAN 4003773-	↔ мм	⚖ грамм
KN-9749662	074106	115	18

Номер артикула	EAN 4003773-	Наименование
KN-974966	066699	Плашка опрессовочная для штекеров Solar MC4 (Multi-Contact)
KN-9749661	066736	Устройство поддержки позиционирования для 97 49 66 (штекеры Solar MC4)
KN-9749664	072096	Плашка опрессовочная для штекеров Solar MC 4 (Multi-Contact) резка – снятие изоляции – обжим
KN-9749666	072102	Плашка опрессовочная для штекеров Solar MC 4 (Multi-Contact) резка – снятие изоляции – обжим

Инструмент для опрессовки для штекера Scotchlok с режущими кромками



KN-975001 

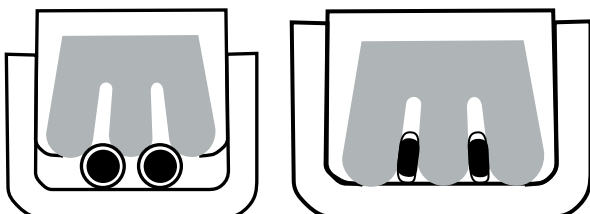

- для опрессовки изолированных пластиком жил радио- или сигнальных кабелей по принципу U-контактов в отдельных штекерах типа Scotchlok
- изоляция не удаляется, соединение обеспечивается U-контактами
- с режущими кромками, дополнительно закаленными токами высокой частоты
- с раскрывающей пружиной
- хромованадиевая сталь, ковкая, закаленная в масле
- полированная головка
- ручки с пластмассовым покрытием

Номер артикула	EAN 4003773-	Применение	Диапазон, мм ²	↔ мм	⚖ грамм
KN-975001	028239	контакт типа Scotchlok, одиночный	0,4–1,1	155	135

Инструмент для опрессовки штекеров типа Western



KN-975110  



KN-975112  

- профессиональный инструмент для резания и удаления оболочки с плоских, неэкранированных телефонных кабелей
- точный процесс обжима благодаря параллельному ходу губок
- неизменно высокое качество опрессовки за счет принудительной блокировки (с отпиранием)
- с лезвием для укорачивания и ножом для удаления оболочки с плоского кабеля на длине в 6 и 12 мм
- с дополнительной функцией удаления изоляции с круглых кабелей
- хромованадиевая сталь, ковкая, закаленная в масле
- вороненые клещи, ручки с двухкомпонентными чехлами

Модель 97 51 10:

- для опрессовки 6- и 8-полюсных штекеров Western типа RJ 11 / 12 (ширина 9,65 мм) и типа RJ 45 (ширина 11,68 мм)

Модель 97 51 12:

- для опрессовки 4-, 6- и 8-полюсных штекеров Western типа RJ 10 (ширина 7,65 мм), типа KO 11/12 (ширина 9,65 мм) и типа RJ 45 (ширина 11,68 мм)
- высокая передача усилия благодаря рычажному механизму для снижения усталости при работе



Номер артикула	EAN 4003773-	Диапазон	↔ мм	Δ грамм
KN-975110	043171	RJ 11 / 12 (6-полюсный) 9,65 мм RJ 45 (8-полюсный) 11,68 мм	190	340
KN-975112	043188	RJ 10 (4-полюсный) 7,65 мм RJ 11 / 12 (6-полюсный) 9,65 мм RJ 45 (8-полюсный) 11,68 мм	200	533

Номер артикула	EAN 4003773-	Наименование
KN-975906	029700	4 сменных лезвия для 97 51 10
KN-975912	069997	Запасной нож для 97 51 12



Клещи для опрессовки

также для работы обеими руками



KN-975204



KN-975206



KN-975209



KN-975210

- для опрессовки электрических контактов, без применения пайки
- снижение усилия до 30% по сравнению с другими инструментами для опрессовки благодаря рычажному механизму
- неизменно высокое качество опрессовки за счет профилей высокой точности и принудительной блокировки (с отпиранием)
- давление опрессовки прецизионно установлено производителем, регулируется
- работа обеими руками для упрощения опрессовки проводников с большими поперечными сечениями
- работать удобно благодаря сбалансированности, наклонной головке и эргономичным ручкам
- хромованадиевая сталь, ковкая, закаленная в масле
- вороненые клещи
- ручки, покрытые противоскользящим пластиком

Модель 97 52 04: устройство поддержки позиционирования предлагается в качестве принадлежности



Номер артикула	EAN 4003773-	Применение	Диапазон, мм ²	AWG	↔ мм	⚖ грамм
KN-975204	025450	штекеры открытые, неизолированные (2,8 + 4,8 мм ширина штекеров)	2,8 мм: 0,1–0,25; 2,8 мм: 0,5–1; 4,8 мм: 0,5–1; 4,8 мм: 1,5–2,5	27–13	250	562
KN-975206	025474	изолированные кабельные наконечники, штекерные соединители и стыковые соединители	0,5–1; 1,5–2,5; 4–6	20–10	250	565
KN-975209	025498	изолированные и неизолированные контактные гильзы	10 / 16 / 25	7 / 5 / 3	250	571
KN-975210	023678	контакт KOAX, BNC и TNC			250	577

PreciForce®

Клеши для опрессовки



KN-975234



KN-975236



KN-975238

Для ежедневных работ по обжиму профессионалу нужны надежные и точные обжимные клещи. Поэтому они должны быть легкими, удобно лежать в руке, быть прочными и недорогими: PreciForce®.

- неизменно высокое качество опрессовки за счет профилей высокой точности и принудительной блокировки (с отпиранием)
- давление опрессовки прецизионно установлено производителем, регулируется
- высокая передача усилия благодаря рычажному механизму для снижения усталости при работе
- удобство в работе, благодаря головке, отогнутой под углом 20°, незначительному весу и укороченной конструкции
- хромованадиевая сталь, ковкая, закаленная в масле
- вороненые клещи
- ручки с двухкомпонентными чехлами

Модель 97 52 34: устройство поддержки позиционирования предлагается в качестве принадлежности



Номер артикула	EAN 4003773-	Применение	Диапазон, мм ²	AWG	↔ мм	⚖️ грамм
KN-975234	051879	штекеры открытые, неизолированные (2,8 + 4,8 мм ширина штекеров)	2,8 мм: 0,1–0,25; 2,8 мм: 0,5–1; 4,8 мм: 0,5–1; 4,8 мм: 1,5–2,5	27–13	220	483
KN-975236	051893	изолированные кабельные наконечники, штекерные соединители и стыковые соединители	0,5–1; 1,5–2,5; 4–6	20–10	220	487
KN-975238	051909	изолированные и неизолированные контактные гильзы	0,25–0,75; 1–1,5; 2,5; 4; 6	23–10	220	493

Инструмент для опрессовки точеных контактов



KN-975263

- для опрессовки цанговых контактов
- тетрагональная опрессовка для соединений высочайшего качества
- калиброванная пробка для контроля основной настройки
- неизменно высокое качество опрессовки за счет принудительной блокировки (с отпиранием)
- увеличение усилия благодаря чрезвычайно эффективному передаточному отношению рычага, что способствует меньшей утомляемости во время работы
- высокий комфорт использования инструмента благодаря его удобной конструкции
- хромованадиевая сталь, ковкая, закаленная в масле
- тонкая настройка усилия опрессовки на различные поперечные сечения проводника установочным колесом
- инструменты в пластиковом чемодане в ложементе из поропласта, с устройством поддержки позиционирования для контактов

Цанговые контакты используются для штекерных соединений с особым уровнем требований, к примеру, в медицине или авиационной технике. Создать обжимное соединение высокой надежности можно лишь при помощи абсолютно точного в работе инструмента, выдерживающего требуемую глубину опрессовки в пределах 1/100 мм.

Номер артикула	EAN 4003773-	Диапазон, мм ²	AWG	Количество гнезд	↔ мм	⚖️ грамм
KN-975263	050148	0,08–2,5	28–13	1	180	388

Пресс-клещи для контактных гильз, самонастраивающиеся с боковой установкой



KN-975304  



KN-975314  

Небольшие пресс-клещи для контактных гильз, дающие пользователю значительное преимущество: автоматическую настройку на нужный размер контактной гильзы, что облегчает использование инструмента и обеспечивает надежный и быстрый обжим контактов.

- Небольшое раскрытие ручек и улучшенная эргономичность
- для опрессовки контактных гильз (по стандарту DIN 46 228 часть 1 + 4)
- автоматическая настройка на нужный размер контактной гильзы
- неизменно высокое качество опрессовки за счет принудительной блокировки (с отпиранием)
- усилие опрессовки точно отрегулировано (откалибровано) изготовителем
- высокая передача усилия благодаря рычажному механизму для снижения усталости при работе
- инструмент удобен в использовании благодаря продуманной конструкции и малому весу
- хромованадиевая сталь, ковкая, закаленная в масле

Модель 97 53 04:

- усилия для опрессовки ниже на 20%
- квадратный обжим, теперь также для контактных гильз до 16 мм²
- квадратный обжим для получения оптимального контакта в клеммном соединении
- в частности, подходит для всех двойных концевых гильз сечением до 2 × 6 мм² или 2 × AWG 8

Модель 97 53 14:

- шестигранный обжим с увеличением параметра до 10 мм²
- шестигранный обжим для соединений в узких местах
- в частности, подходит для всех двойных концевых гильз сечением до 2 × 4 мм² или 2 × AWG 10

Номер артикула	EAN 4003773-	Диапазон, мм ²	AWG	↔ мм	⚖ грамм
KN-975304	028017	0,08–10 / 16	28–7 / 5	180	405
KN-975314	041474	0,08–10,0	28–7	180	404



Пресс-клещи для контактных гильз, самонастраивающиеся

с торцевой установкой



KN-975308   ММ



KN-975309   ММ



Клещи для опрессовки концевых гильз имеют три больших преимущества для пользователя:

Автоматическая настройка на используемую концевую гильзу — это облегчает труд профессионала и делает обжим безопасным, надежным и быстрым.

Возможность использования также для гильз большого сечения: четырехгранная опрессовка 0,08–10,0 + 16,0 мм².

Фронтальная подача: облегчает работу в стесненных условиях.

- для опрессовки контактных гильз (по стандарту DIN 46 228 часть 1 + 4)
- саморегулирующаяся настройка на нужный размер контактной гильзы: исключаются ошибки опрессовки из-за неверного выбора опрессовочной плашки
- фронтальная установка контактных гильз в инструмент
- неизменно высокое качество опрессовки за счет принудительной блокировки (с отпиранием)
- давление опрессовки прецизионно установлено производителем, регулируется
- высокая передача усилия благодаря рычажному механизму для снижения усталости при работе
- инструмент удобен в использовании благодаря продуманной конструкции и малому весу
- хромованадиевая сталь, кованая, закаленная в масле

Модель 97 53 08:

- опрессовка в диапазоне поперечных сечений 0,08–10,0 мм² в одной матрице
- гильзы контактные до 2,5 мм² могут параллельно вставляться сбоку
- в частности, подходит для всех двойных концевых гильз сечением до 2 × 4 мм² или 2 × AWG 10

Модель 97 53 09:

- опрессовка в диапазоне поперечных сечений 0,08–10,0 мм² и 16,0 мм² в одной матрице
- с рычагом выбора для установки диапазона опрессовки 0,08–10 или 16,0 мм²
- в частности, подходит для всех двойных концевых гильз сечением до 2 × 6 мм² или 2 × AWG 8

Номер артикула	EAN 4003773-	Диапазон, мм ²	AWG	↔ мм	Δ грамм
KN-975308	040187	0,08–10	28–7	190	477
KN-975309	044550	0,08–10 / 16	28–7 / 5	190	486

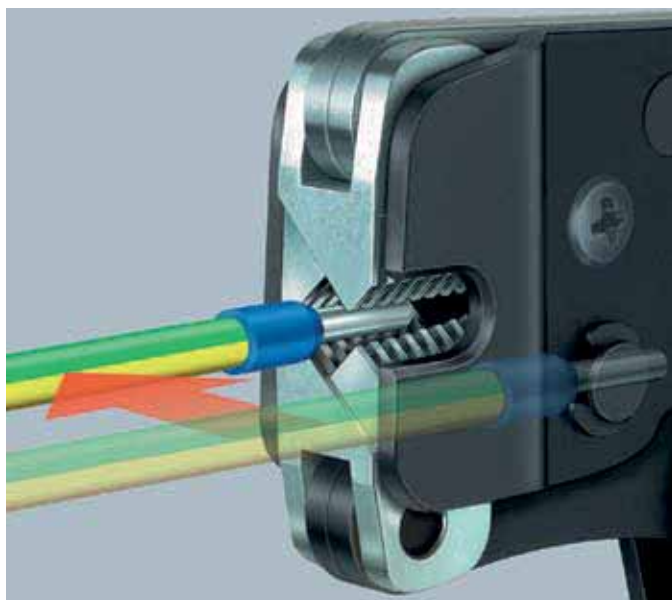

КНИПЕХ Twistor16

пресс-клещи для контактных гильз, с автоматической настройкой и поворотной головкой



KN-975318  

- пресс-клещи автоматически настраиваются на различные сечения проводников
- сквозное гнездо для опрессовки с двусторонним вводом, длинные контактные гильзы можно просто продвинуть вперед
- можно опрессовывать сдвоенные контактные гильзы сечением до 2 × 6 мм²
- неизменно высокое качество опрессовки благодаря принудительной блокировке (с возможностью разблокировки)
- легкий и удобный инструмент, коленчато-рычажный механизм увеличивает мышечную силу
- хромованадиевая сталь, улучшенная, закаленная в масле
- опрессовочная головка поворачивается на 360° для обеспечения наилучшего доступа к детали даже в ограниченном пространстве

Опрессовочная головка может поворачиваться на 360° и имеет 8 фиксированных позиций. Квадратный обжим, большой диапазон от 0,14 до 16 мм². Опрессовка контактных гильз возможна почти в любом положении.



Номер артикула	EAN 4003773-	Параметры опрессовки, мм ²	AWG	Количество гнезд	↔ мм	Δ грамм
KN-975318	082729	0,14–16	26–5	1	200	478
KN-975318 SB	082736	0,14–16	26–5	1	200	478

Набор для опрессовки в систойнере



KN-979013

Набор для опрессовки в TANOС MINI-systainer: Twistor16® KN-975318 с комплектом кабельных наконечников.

- систойнер TANOС MINI-systainer®: замок T-Loc для открывания одной рукой и удобного соединения с другими систойнерами; две штабелируемые пластиковые вставки, каждая с шестью отсеками для наконечников; в комплекте наконечники в assortименте, диапазон 0,5–16 мм².
- КНИПЕХ Twistor16®: квадратный профиль опрессовки, диапазон рабочих сечений — от 0,14 до 16 мм², широкие возможности при опрессовке контактных гильз благодаря вращающейся опрессовочной головке. Опрессовочное отверстие открыто с обеих сторон головки, что позволяет работать с самыми длинными контактными гильзами; возможен обжим сдвоенных контактных гильз сечением до 2 × 6 мм²; неизменно высокое качество опрессовки благодаря механизму принудительной блокировки (с отпиранием).

Номер артикула	EAN 4003773-		Кол-во	Номинальный размер, мм ²
Набор для опрессовки в систойнере: Twistor16® KN-975318 и кабельные наконечники				
KN-975318		Twistor16, Самонастраивающийся инструмент для опрессовки контактных гильз	1	
		Гильзы контактные с пластмассовыми изоляторами, 14 / 8 мм	200	0,5
		Гильзы контактные с пластмассовыми изоляторами, 14 / 8 мм	200	0,75
		Гильзы контактные с пластмассовыми изоляторами, 14 / 8 мм	200	1
KN-979013	083474	Гильзы контактные с пластмассовыми изоляторами, 14 / 8 мм	200	1,5
		Гильзы контактные с пластмассовыми изоляторами, 14 / 8 мм	150	2,5
		Гильзы контактные с пластмассовыми изоляторами, 17 / 10 мм	75	4
		Гильзы контактные с пластмассовыми изоляторами, 20 / 12 мм	75	6
		Гильзы контактные с пластмассовыми изоляторами, 22 / 12 мм	50	10
		Гильзы контактные с пластмассовыми изоляторами, 24 / 12 мм	40	16

Инструмент для обжима контактных гильз



KN-9772180

Также в исполнении VDE.

Легкий процесс опрессовки благодаря оптимальной передаче усилия.

Легкая и компактная конструкция.

- для опрессовки контактных гильз (по стандарту DIN 46 228 часть 1 + 4) в диапазоне сечений от 0,25 до 16 мм²
- опрессовка в маркированных полукруглых профилях для надежного соединения гильзы и проводника
- 9 глубоких профилей с коническими гранями
- специальная инструментальная сталь, ковкая, закаленная в масле

Номер артикула	EAN	Диапазон, мм ²	AWG	↔ мм	⚖ грамм
KN-9772180	4003773-060185	0,25–16,0	23–5	180	242

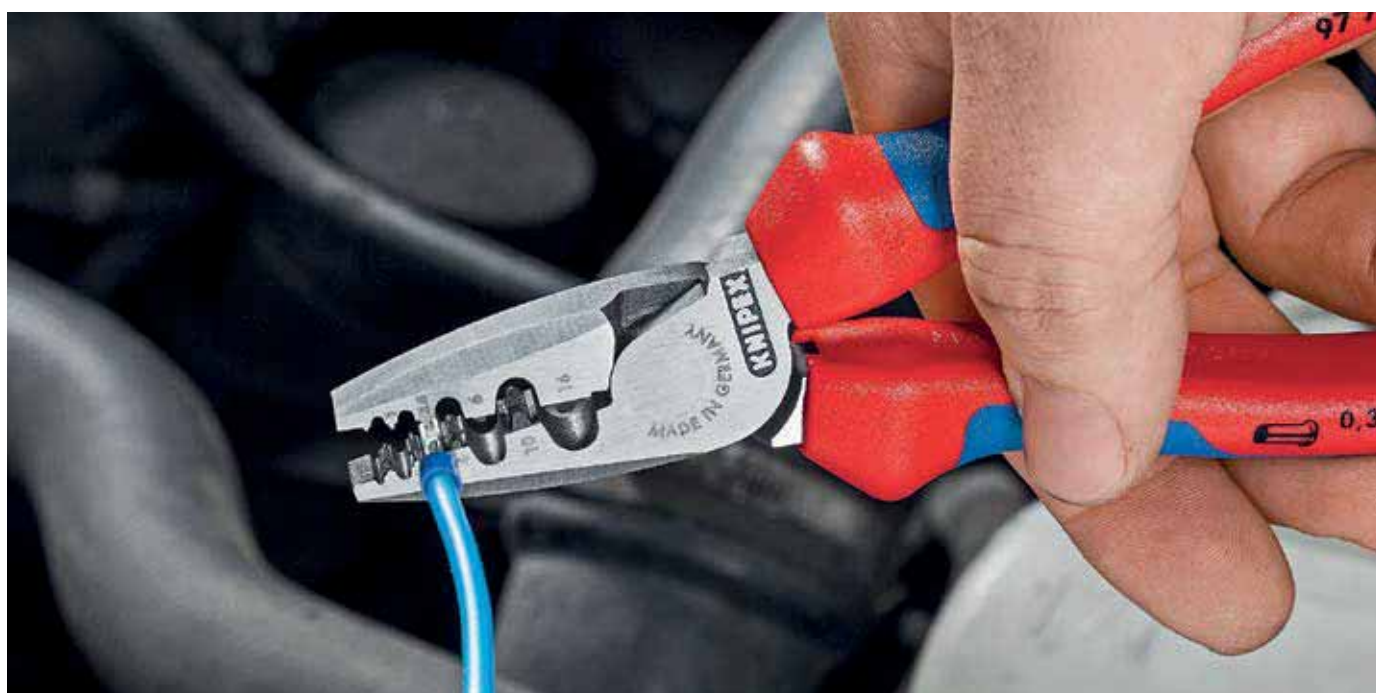

Инструмент для обжима контактных гильз

с торцевой установкой



KN-9781180

- для опрессовки контактных гильз (по стандарту DIN 46228 часть 1 + 4) в диапазоне сечений от 0,5 до 6 мм²
- удобен для работ в труднодоступных местах, например, в узких и глубоких электрошкафах
- специальная инструментальная сталь, ковкая, закаленная в масле
- полированная головка
- ручки с пластмассовым покрытием



Номер артикула	EAN	Диапазон, мм ²	AWG	↔ мм	⚖ грамм
KN-9781180	4003773-019794	0,5–6,0	20–10	180	227

Обжимные клещи для миниатюрных штекеров параллельный обжим



KN-975424



KN-975426

- параллельный ход опрессовочных плашек для обеспечения особо высоких требований при работе с малыми контактами
- неизменно высокое качество опрессовки за счет профилей высокой точности и принудительной блокировки (с отпиранием)
- со смонтированной направляющей для миниатюрного штекера D-Sub для точного расположения контактов и кабелей
- давление опрессовки прецизионно установлено производителем, регулируется
- высокая передача усилия благодаря рычажному механизму для снижения усталости при работе
- инструмент для опрессовки других миниатюрных штекеров, например, HD 22; Modu IV; Micro Timer; MQS; ... по запросу
- хромованадиевая сталь, ковкая, закаленная в масле
- вороненые клещи
- ручки с двухкомпонентными чехлами

Модель 97 54 26: для разъема Mini-Fit®

Номер артикула	EAN	Применение	Диапазон, мм ²	AWG	↔ мм	⚖ грамм
KN-975424	4003773-060215	штекеры D-Sub; HD 20; HDE	0,03–0,56	32–20	190	305
KN-975426	079859	для разъемов Micro-Fit™		20 / 22–24 / 26–30	190	305





СПЕЦИАЛЬНЫЕ ИНСТРУМЕНТЫ И КЛЮЧИ ДЛЯ ЭЛЕКТРОШКАФОВ

Щипцы для пружинных хомутов	130
Щипцы для хомутов на патрубки для хомутов с защелкой	130
Щипцы для пружинных хомутов	130
Кусачки для плоского кабеля	132
Секатор для скользящих резцов	133
Ножницы угловые для пластмассовых и резиновых профилей	133
Ножницы для пластмассы и для кабельных коробов	133
Ножницы для волокна KEVLAR®	134
Ножницы комбинированные	134
Труборез для шлангов и защитных труб	135
Труборез для комбинированных и защитных труб	135
Труборез для полимерных труб	136
Труборез для многослойных и пластмассовых труб	136
Клещи для монтажа металлических профилей	137
Клещи для хомутов с ушками	137
Клещи высечные	138
Клещи высечные для пластмассовых коробов	138
Клещи конусные автомобильные	138
Клещи просечные с револьверной головкой	139
Клещи для пробивания кафельной плитки	139
Клещи для обивочных скоб	139
Клещи для обработки стекла	140
Плоскогубцы для обламывания стеклянных полосок	140
Плоскогубцы стекольщика	140
Клещи для галогеновых ламп	140
Светодиодная лампа с магнитом	141
TwInKey	142
Ключи для электрошкафов	143

Щипцы для пружинных хомутов



KN-8551180A



Для работы в труднодоступных местах. Удобны для работы в любом положении благодаря наличию поворотных захватов. Теперь также выпускаются размером 180 мм.

- универсальные поворотные захваты для надежной фиксации хомута в любом положении
- захваты могут поворачиваться даже под нагрузкой
- очень хорошая передача усилий, что позволяет разжимать хомуты просто, уверенно и без особых усилий
- вытянутая головка незначительной ширины, поворотные захваты: идеальный инструмент именно для работы в стесненных условиях
- дополнительная функция: бережное отсоединение шлангов с помощью захватного зева с насечкой
- хромованадиевая сталь, ковкая, закаленная в масле

Модель 85 51 180 А: клещи с чернением серого цвета, ручки, покрытые противоскользящим пластиком

Номер артикула	EAN 4003773-	Позиции установки	↔ мм	грамм
KN-8551180A	081159	15	180	170
KN-8551180A SB	081272	15	180	170



Щипцы для хомутов на патрубки для хомутов с защелкой



KN-8551180C



Для работы в труднодоступных местах. Удобны для работы в любом положении благодаря наличию поворотных захватов. Теперь также выпускаются размером 180 мм.

- поворотные вставки-захваты надежно держат хомут в любом положении
- хорошее передаточное число рычагов позволяет разжимать и монтировать хомуты легко и без особых усилий
- удобно работать с хомутами, например, на топливных шлангах, вакуумных линиях и всасывающих штуцерах
- дополнительная функция: бережное отсоединение шлангов с помощью захватного зева с насечкой
- вытянутая головка незначительной ширины, поворотные захваты: идеальный инструмент именно для работы в стесненных условиях
- хромованадиевая сталь, ковкая, закаленная в масле

Модель 85 51 180 С: клещи с чернением серого цвета, ручки, покрытые противоскользящим пластиком

Номер артикула	EAN 4003773-	↔ мм	грамм
KN-8551180C	081159	180	170
KN-8551180A SB	081272	180	



Щипцы для пружинных хомутов



KN-8551250A



KN-8551250AF

Единственный инструмент для работы с хомутами и пружинными хомутами размером до 70 мм. Удобен для работы в любом положении за счет поворотных захватов. И при этом инструмент надежно фиксирует хомут.

Сфера применения: ремонт грузового и общественного транспорта — вентиляция, охлаждение, пневматика, водоотведение, термостатные, топливные и отопительные системы.

- универсальные поворотные захваты для надежной фиксации хомута в любом положении
- очень хорошая передача усилий, что позволяет разжимать хомуты просто, уверенно и без особых усилий
- вытянутая головка незначительной ширины, поворотные захваты: идеальный инструмент именно для работы в стесненных условиях
- используется для стандартных, компактных, проволочных и пружинных хомутов номинального размера до 70 мм
- раствор губок до 80 мм, запас хода для зажима более 40 мм
- хромованадиевая сталь, ковкая, закаленная в масле

Модель 85 51 250 А: механизм ускоренной перестановки Quick-Set: регулировка путем смыкания губок прямо на детали

Модель 85 51 250 АF: фиксатор позволяет просто и надежно работать с разжатыми хомутами, разблокировка одной рукой



Номер артикула	EAN	Диапазон	Позиции установки	↔ мм	⚖ грамм
KN-8551250A	4003773-077329	макс. 70 мм	25	250	340
KN-8551250AF	4003773-078623	макс. 70 мм	19	250	350



Номер артикула	EAN	Наименование
KN-8559250A	4003773-077336	Набор запасных захватов-вставок, для 85 51 250 А и 85 51 250 АF



Щипцы для хомутов на патрубке

для хомутов с защелкой



KN-8551250C 



Для монтажа и демонтажа хомутов с защелкой.

- поворотные вставки-захваты надежно держат хомут в любом положении
- хорошее передаточное число рычагов позволяет разжимать и монтировать хомуты легко и без особых усилий
- удобно работать с хомутами, например, на топливных шлангах, вакуумных линиях и всасывающих штуцерах
- дополнительная функция: бережное отсоединение шлангов с помощью захватного зева с насечкой
- вытянутая головка незначительной ширины, поворотные захваты: идеальный инструмент именно для работы в стесненных условиях
- хромованадиевая сталь, ковкая, закаленная в масле

Номер артикула	EAN	↔ мм	грамм
KN-8551250C	4003773-078517	250	340

Номер артикула	EAN	Наименование
KN-8559250C	078999	Набор запасных захватов-вставок для 85 51 250 C

Кусачки

для плоского кабеля



KN-9415215   



- для резания без сминания плоских кабелей шириной до 56 мм
- сменная опора с вмонтированным угольником для перпендикулярного резания
- с раскрывающей пружиной и блокировочной защелкой
- корпус инструмента: специальная инструментальная сталь, прокатанная, закаленная в масле
- лезвие: стандартное трапециевидное лезвие, сменное
- хромированный инструмент
- ручки с пластмассовыми чехлами

Номер артикула	EAN	Длина лезвия, мм	↔ мм	грамм
KN-9415215	046011	56,00	215	346

Номер артикула	EAN	Наименование
KN-9419215	046219	Комплект с 10 запасными лезвиями для 94 15 215 и 94 35 215 для плоского кабеля

Секатор для скользящих резов



KN-9455200 



KN-94 59 200 01



KN-94 59 200 02

Универсальные, тонкие ножницы со скользящим лезвием для экономии энергии и точности реза мягких материалов.



- скользящий рез на твердой опоре для исключения деформации таких мягких материалов, как резина, кожа, ПВХ, древесина и т. д.
- режут плоский материал шириной до 40 мм и толщиной 7,5 мм
- режущая способность для диаметра до 25 мм
- прочное сменное лезвие
- с раскрывающей пружиной и блокировочной защелкой
- корпус инструмента: специальная инструментальная сталь, прокатанная, закаленная в масле
- инструмент хромированный
- ручки с пластмассовыми чехлами

Номер артикула	EAN 4003773-	Длина лезвия, мм	↔ мм	⚖ грамм
KN-9455200	080763	40	200	290

Номер артикула	EAN 4003773-	Наименование
KN-945920001	080916	Запасное лезвие для 94 55 200
KN-945920002	080923	Запасная наковальня для 94 55 200

Ножницы угловые для пластмассовых и резиновых профилей



KN-9435215  



- для резания без сминания пластмассовых, резиновых и мягких деревянных профилей, а также плоских кабелей шириной до 56 мм
- сменная опора с вмонтированным угольником для резания под углом 45° и маркировкой для углов в 60°, 75° и 90°
- с раскрывающей пружиной и блокировочной защелкой
- корпус инструмента: специальная инструментальная сталь, прокатанная, закаленная в масле
- лезвие: стандартное трапециевидное лезвие, сменное
- хромированный инструмент, ручки с пластмассовыми чехлами

Номер артикула	EAN 4003773-	Длина лезвия, мм	↔ мм	⚖ грамм
KN-9435215	046028	56,00	215	397

Номер артикула	EAN 4003773-	Наименование
KN-9419215	046219	Комплект с 10 запасными лезвиями для 94 15 215 и 94 35 215 для плоского кабеля

Ножницы для пластмассы также для кабельных коробов



KN-950221 



- для резания и укорачивания кабельных коробов, а также для пластмасс до 4,0 мм толщиной
- передача усилия специальными коленчатыми рычагами
- новая, высокоэффективная геометрия режущих кромок
- корпус инструмента: хромованадиевая сталь
- нож: специальная инструментальная сталь, закаленная в масле
- вороненый инструмент
- ручки с двухкомпонентными чехлами

Номер артикула	EAN 4003773-	Параметры режима резки, мм	Длина режущего лезвия, мм	↔ мм	⚖ грамм
KN-950221	052128	макс. 4,0	110	275	665

Ножницы

для волокна KEVLAR®

KN-95031605B

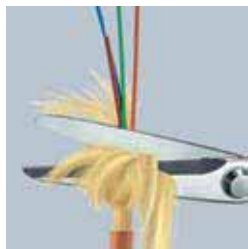



- только для резания волокон из кевлара в оптоволоконных кабелях, для других материалов не применять
- прецизионная шлифовка с зубцами предотвращает скольжение волокон и гарантирует чистый рез
- прецизионный шарнир с заклепкой для легкости хода и резания тонких оптических волокон
- шлифованная поверхность с твердым хромовым покрытием
- корпус ножниц: хромованадиевая сталь, закаленная в масле
- удобные ручки: пластик ударопрочный



Номер артикула	EAN	↔ мм	грамм
KN-95031605B	043362	160	85

Ножницы комбинированные





KN-9505140  



KN-9505185 $\angle 40^\circ$  



KN-9505190  

- ножницы комбинированные для резки картона, пластмассы, алюминиевой, латунной и медной фольги
- не предназначены для стальной проволоки и листового железа
- закаленные режущие кромки с прецизионной шлифовкой
- с раскрывающей пружинкой и блокировочной защелкой
- специальный механизм предотвращает случайное защемление пальцев
- шарнир винтовой регулируемый
- корпус ножниц: хирургическая сталь, нержавеющая, закаленная на воздухе
- ручки: из ударопрочного пластика

Модель 95 05 185: форма под углом — для более простого выполнения длинных резов, эргономичные вставки в ручках

Номер артикула	EAN	↔ мм	грамм
KN-9505140	019589	140	67
KN-9505185	060277	185	115
KN-9505190	019602	190	116



Труборез

для шлангов и защитных труб



KN-9020185

- для резания тонкостенных пластмассовых труб (например, пластиковые бронированные трубы) и шлангов, пластиковых, резиновых, также армированных тканью, диаметром до 25 мм
- не предназначен для резки кабелей
- с раскрывающей пружиной и блокировочной защелкой
- корпус инструмента: пластик, усиленный стекловолокном
- нож: специальная инструментальная сталь, закаленная в масле, сменный

Номер артикула	EAN 4003773-	Параметры режима резки, мм	↔ мм	⚖ грамм
KN-9020185	067122	25	185	172

Номер артикула	EAN 4003773-	Наименование
KN-9029185	067139	Запасной нож для 90 20 185 для шлангов и защитных труб

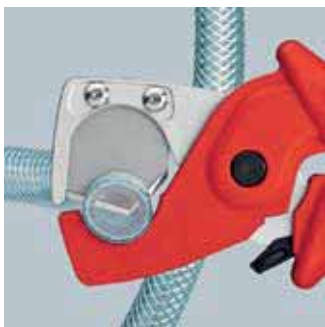

Труборез

для комбинированных и защитных труб



KN-902520

- для резания многослойных труб \varnothing 12,0–25,0 мм и для резания гибких защитных труб \varnothing 18,0–35 мм без повреждения внутренней трубы
- возможность для установки калиброванной прошивки, например, для многослойных труб из Geberit \varnothing 11,5 и 15,0 мм
- корпус инструмента: хромованадиевая сталь
- нож: специальная инструментальная сталь, закаленная в масле, сменный





Номер артикула	EAN 4003773-	Параметры режима резки		Длина режущего лезвия, мм	↔ мм	⚖ г
		Многослойные трубы \varnothing мм	Защитные трубы \varnothing мм			
KN-902520	046004	12–25	18–35	25	210	332

Номер артикула	EAN 4003773-	Наименование
KN-902901	031932	Запасной нож для 90 25 20 (трубы из комбинированных материалов) для комбинированных и защитных труб
KN-902902	031949	1 пара запасных ножей для 90 25 20 (защитные трубы) для комбинированных и защитных труб
KN-902915	031956	Пробойник калиброванный для 90 25 20 (трубы Geberit) для комбинированных и защитных труб

Труборез

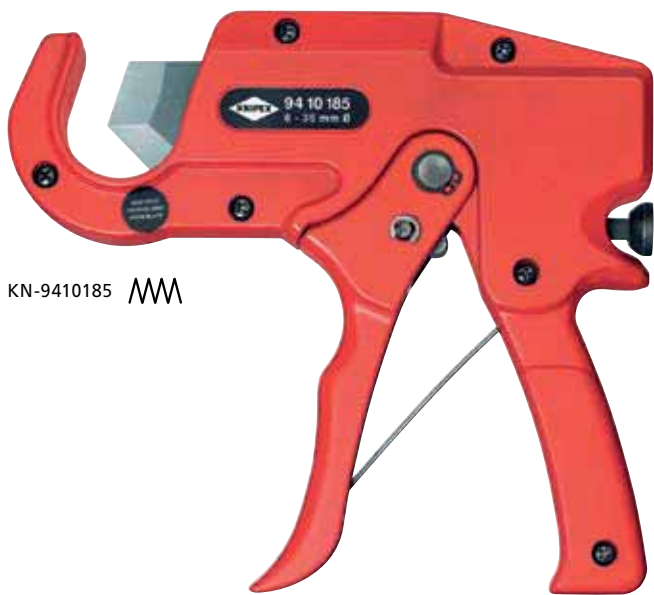
для полимерных труб (электромонтаж)



KN-9410185 

- для резания без заусенцев пластмассовых труб (например, изолирующих пластмассовых труб) с \varnothing 6–35 мм
- не предназначен для резки кабелей
- нож сменный, с самовозвратом из любого положения
- незначительная затрата усилий благодаря специальной геометрии режущих кромок и оптимальной передаче усилия
- благодаря эргономичной ручке и поступательной подаче ножа, рука не устает
- корпус: алюминиевое литье, красное лаковое покрытие
- нож: специальная инструментальная сталь, закаленная в масле



Номер артикула	EAN 4003773-	Параметры режима резки \varnothing мм	Длина резака, мм	↔ мм	⚖ грамм
KN-9410185	047025	6,0–35,0	35	185	583

Номер артикула	EAN 4003773-	Наименование
KN-9419185	047032	Запасной нож для 94 10 185 для полимерных труб

Труборез

для многослойных и пластмассовых труб



KN-902540 

- для резания толстостенных пластмассовых и многослойных труб \varnothing 26,0–40,0 мм
- режет трубы с применением храпового механизма, за несколько рабочих ходов
- с подвижными опорными губками для фиксации трубы под прямым углом при резании
- корпус инструмента: хромованадиевая сталь
- нож: сменный, специальная инструментальная сталь, закаленная в масле



Номер артикула	EAN 4003773-	Параметры режима резки, мм	Длина режущего лезвия, мм	↔ мм	⚖ грамм
KN-902540	045182	26–40	40	210	500

Номер артикула	EAN 4003773-	Наименование
KN-902940	045199	Запасной нож для 90 25 40 для многослойных и пластмассовых труб

Клещи монтажа металлических профилей



KN-9042250



KN-9042340

Номер артикула	EAN 4003773-	Диапазон	↔ мм	⚖ грамм
KN-9042250	047865	макс. 1,2 (2×0,6)	250	676
KN-9042340	071884	макс. 1,2 (2×0,6)	340	901

- для прочного соединения профильных металлических листов, применяемых для перегородок и подвесных потолков
- для коробчатых и угловых профилей с макс. толщиной листа 1,2 мм (2×0,6 мм)
- минимальное усилие благодаря оптимальному передаточному отношению рычагов
- корпус клещей: специальная инструментальная сталь, прокатанная, закаленная в масле

Модель 90 42 250: для работы одной рукой



Номер артикула	EAN 4003773-	Наименование
KN-9049340	028079	Пуансон запасной 90 42 340
KN-9049340M	028499	Плешка запасная 90 42 340

Клещи для хомутов с ушками



KN-1098I220



KN-1099I220

Шланги могут быть надежно и плотно соединены с хомутами надежными клещами Кнiпeх.

Инструмент позволяет работать в труднодоступных местах под прямым углом к соединению.

- для простого и надежного крепления хомутов с 1 или 2 ушками, например, системы Oetiker
- место запрессовки ушек хомута остается без повреждений
- тонкая форма головки служит для свободы действий в узком пространстве
- универсальное применение с хомутами для пыльников, трубопроводов топливной системы и системы охлаждения, пневматических и компрессорных систем
- долгий срок службы и надежность
- специальная инструментальная сталь особого качества, ковкая, закаленная в масле





Номер артикула	EAN 4003773-	↔ мм	⚖ грамм
KN-1098I220	080749	220	363
KN-1098I220SB	080893	220	363
KN-1099I220	080756	220	344
KN-1099I220SB	080909	220	344

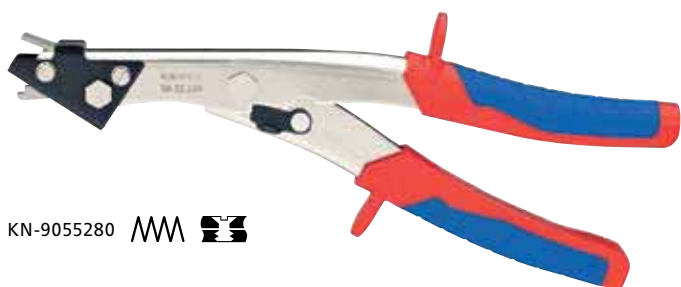

Клещи высечные



KN-9055280  

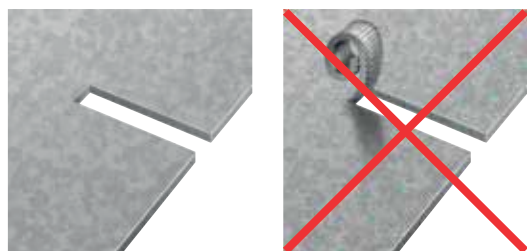

- для резания листового железа, меди или алюминия толщиной максимум 1,2 мм, пластмассы толщиной максимум 2,0 мм
- резание материалов без деформации
- чистые края реза, никакой дополнительной обработки вырезанного профиля
- со стружколомом
- простое использование
- ширина реза: 2,7 мм
- корпус инструмента: специальная инструментальная сталь, прокатанная, закаленная в масле
- нож: специальная инструментальная сталь, закаленная в масле, сменный

Номер артикула	EAN	↔ мм	⚖ грамм
KN-9055280	4003773-026730	280	461

Номер артикула	EAN	Наименование
KN-9059280	027355	Нож сменный 90 55 280

Клещи высечные для пластмассовых коробов



KN-906120 



Клещи высечные Кнirеx для пластмассовых коробов вырезают самые распространенные профили в пластмассовых коробах и кабельных каналах просто, быстро и чисто. Никакого трудоемкого выпиливания или выкусывания и затрат на дополнительную обработку не требуется.

- специальные клещи для вырубki выборок в краях пластмассовых коробов при электромонтаже и монтаже сантехники
- предварительный и окончательный резы позволяют увеличивать выборки
- чистые края реза, никакой дополнительной обработки вырезанного профиля
- простое использование
- с раскрывающей пружиной, ограничением раствора и блокировочной защелкой
- корпус клещей: специальная инструментальная сталь, прокатанная, закаленная в масле
- вороненые клещи
- ручки с пластмассовыми чехлами

Номер артикула	EAN	Диапазон	↔ мм	⚖ грамм
KN-906116	4003773-051947	16 × 32 мм	250	403
KN-906120	051954	20 × 29 мм	250	414

Клещи конусные автомобильные DIN ISO 5743



KN-8411200 



KN-8421200 $\angle 20^\circ$ 

- для очень тонких резьбовых соединений
- специальная инструментальная сталь, кованая, закаленная в масле
- клещи с чернением черного цвета
- полированная головка, ручки с пластмассовым покрытием

Модель 84 11 200: головка прямая
Модель 84 21 200: наклонная головка

Номер артикула	EAN	Выборка губок, мм	Толщина головки, мм	↔ мм	⚖ грамм
KN-8411200	4003773-051923	6 / 10	3,5	200	177
KN-8421200	051930	6 / 10	3,5	200	182

Клещи просечные с револьверной головкой



KN-9070220 

- для просекания отверстий в коже, текстильных материалах и пластмассах
- с 6 сменными пуансонами: \varnothing 2,0 / 2,5 / 3,0 / 3,5 / 4,0 / 5,0 мм
- с раскрывающей пружиной и блокировочной защелкой
- окрашены порошковой краской для защиты от коррозии
- корпус клещей и пробойники: специальная инструментальная сталь, закаленная в масле



Номер артикула	EAN	↔ мм	⚖ грамм
KN-9070220	4003773-019411	220	251



Клещи для пробивания кафельной плитки

клещи в форме клюва попугая



KN-9100200

- путем обламывания можно расширить отверстия в кафеле, а также придать форму краям
- специальная инструментальная сталь, ковкая, закаленная в масле
- клещи с чернением черного цвета
- полированная головка

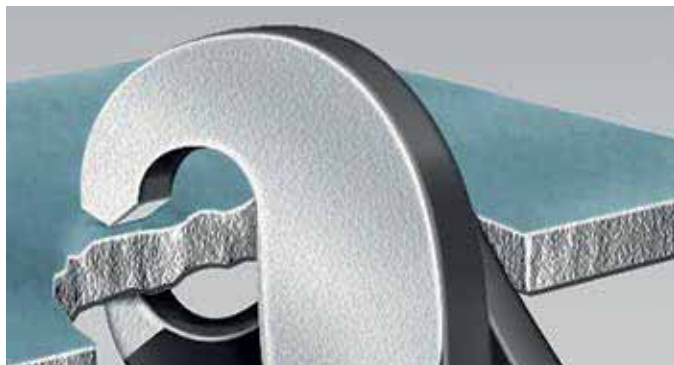

Номер артикула	EAN	↔ мм	⚖ грамм
KN-9100200	4003773-013754	200	158



Клещи для обивочных скоб



KN-9192180

- для профессионального крепления обивки сложной формы на раме кресла с использованием обивочных скоб всех распространенных видов
- уверенно вложить, поправить и удержать обивочную скобу: специальная отфрезерованная канавка фиксирует скобу в правильном положении
- простая установка скобы: сжимающая пружина держит инструмент в закрытом положении, скобу можно смело приладить и сомкнуть по месту крепления
- легкое сжатие обивочной скобы за счет хорошей передачи усилий в инструменте
- комфортная работа благодаря многокомпонентным чехлам
- долгий срок службы и надежность
- специальная инструментальная сталь, ковкая, закаленная в масле

Номер артикула	EAN	↔ мм	⚖ грамм
KN-9192180	4003773-080725	185	195

Плоскогубцы для обламывания стекла DIN ISO 5743





KN-9131180 

- для обламывания надрезанных стеклянных полосок
- специальная инструментальная сталь, кованая, закаленная в масле
- клещи с чернением
- полированная головка
- ручки с пластмассовым покрытием

Номер артикула	EAN 4003773-	Ширина губок, мм	↔ мм	⚖ грамм
KN-9131180	069744	24,0	180	245

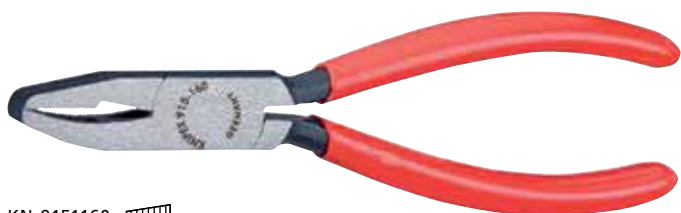
Плоскогубцы для обламывания стеклянных полосок DIN ISO 5743





KN-9151160 

- для обламывания по надрезу тонких стеклянных полосок
- для обработки краев стеклянных листов
- специальная инструментальная сталь, кованая, закаленная в масле
- клещи с чернением
- полированная головка
- ручки с пластмассовым покрытием

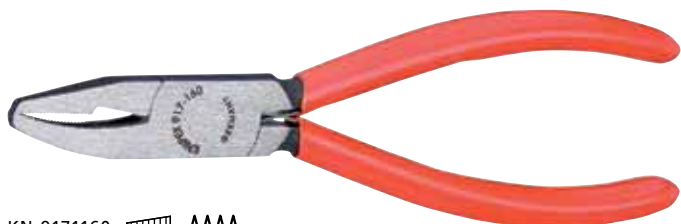
Модель 91 71 160: губки к концам утончаются



KN-9171160  

Номер артикула	EAN 4003773-	Ширина губок, мм	↔ мм	⚖ грамм
KN-9151160	014355	9,5	160	148
KN-9171160	019565	4,0	160	141

Плоскогубцы стекольщика DIN ISO 5743



KN-9161160 

- губки с мягким захватом
- для зачистки и рихтовки стеклянных краев, например, при работе с искусственным хрусталем
- специальная инструментальная сталь, кованая, закаленная в масле
- клещи с чернением
- полированная головка
- ручки с пластмассовым покрытием

Номер артикула	EAN 4003773-	Ширина губок, мм	↔ мм	⚖ грамм
KN-9161160	019527	9,5	160	141

Клещи для галогеновых ламп



KN-3041160

- для монтажа галогеновых ламп
- плоскости захвата с пластмассовыми чехлами
- хромованадиевая сталь, кованая, закаленная в масле
- клещи с чернением
- полированная головка
- ручки с пластмассовым покрытием
- хромованадиевая сталь, кованая, закаленная в масле

Номер артикула	EAN 4003773-	↔ мм	⚖ грамм
KN-3041160	048480	160	120

Светодиодная ручная лампа с магнитом



KN-0011V50

- для освещения темных рабочих зон
- крепление на инструменте с помощью сильных магнитов
- чрезвычайно компактные размеры
- длительность освещения около 24 часов; с 2 сменными миниатюрными элементами питания (CR1220)
- крепление типа «карабин»
- корпус из ударопрочной пластмассы

Номер артикула	EAN	⚖️ грамм
KN-0011V50	4003773-075387	8

TwinKey®

для распространенных шкафов и систем запирания

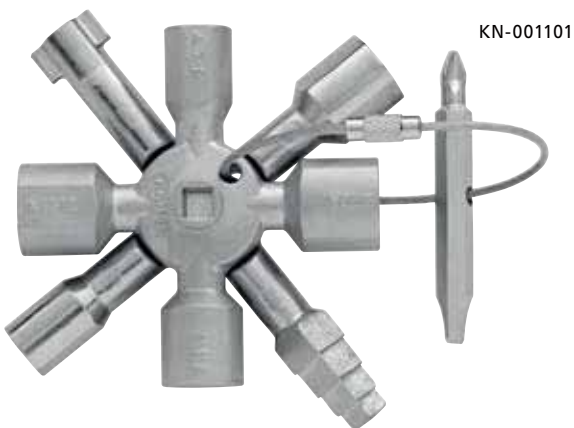

KN-001101

Продуманная конструкция, высококачественная обработка. 8-лучевой крестовой ключ KNIPEX TwinKey® состоит из двух крестовин, соединенных друг с другом с помощью магнитов.

- 10 профилей. 2 крестовины. 1 ключ
- все известные запорные системы
- многофункциональный ключ для использования в инженерных системах зданий (отопление и сантехника, вентиляционная техника и системы кондиционирования, электротехника), сетях газо- и водоснабжения и системах блокировки
- восьмиконечное исполнение: 2 крестовины, компактно скрепленные между собой с помощью магнитов
- двусторонняя бита: прямой шлиц 1,0×7 мм и крестовый шлиц PH2
- двусторонний бит прикреплен к ключу проволочным тросиком из высококачественной стали
- высококачественное покрытие
- облегченная конструкция на основе цинкового литья



Номер артикула	EAN	⊠	⊠	⊠	⊠	↔	⚖️
		мм	мм	мм	мм	мм	грамм
KN-001101	074670	5 / 6-7 / 8-9 / 10-11	7-8 / 9-10 / 11-12	3-5	6	6-9	135

Ключ для электрошкафов профессиональный для распространенных систем запирания



KN-001104

- ключ для применения в работах по монтажу отопительных, климатических, сантехнических систем и в строительных работах
- двусторонняя бита: прямой шлиц 1,0×7 мм и PH2
- с адаптером для бит 1/4" на прочной цепочке
- дополнительное гнездо для установки бит 1/4" на ключе
- длина общая: 90 мм
- отливка из цинка под давлением

Номер артикула	EAN	⊖	⊕	⚡	↔	⚖
	4003773-	мм	мм	мм	мм	грамм
KN-001104	048954	5 / 7 / 8	9-10	6 / 7 / 8 / 9	90	86

Универсальный ключ для распространенных шкафов и систем запирания

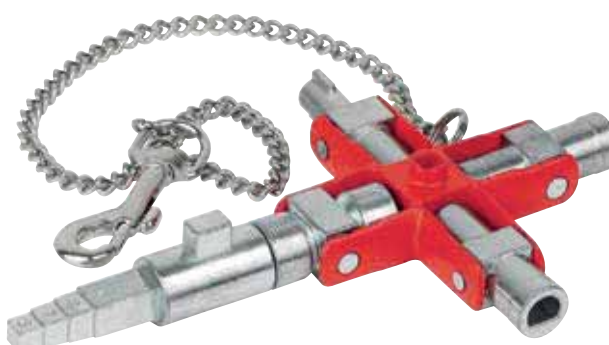

KN-001106

- для систем запирания в электротехнике, в сетях газо- и водоснабжения, в технике вентиляции и кондиционирования, промышленности, инженерных системах здания и т. д.
- 9 различных ключей в одном блоке из цинкового литья
- со съемной цепочкой и карабином
- длина общая: 90 мм
- цинковое литье под давлением

Номер артикула	EAN	⊖	⊕	⊖	⊕	↔	⚖
	4003773-	мм	мм	мм	мм	мм	грамм
KN-001106	071334	5 / 6 / 7-8 / 9-10	7 / 8-9 / 10-11	3-5	6	90	220

Универсальный ключ для строительства для распространенных шкафов и систем запирания

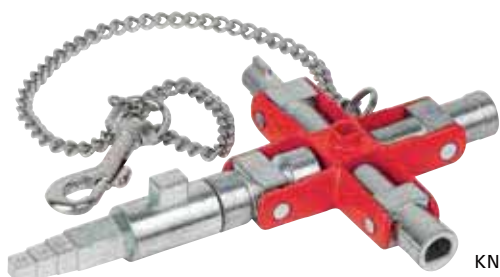

KN-001106V01

- для систем запирания в электротехнике, в сетях газо- и водоснабжения, в технике вентиляции и кондиционирования, промышленности, инженерных системах здания и т. д.
- 9 различных ключей в одном блоке из цинкового литья
- исполнение для использования в строительстве — с вставной, удерживаемой магнитом насадкой: поводок для замков с профилем цилиндром и ступенчатым квадратным отверстием
- с креплением для наконечников 1/4" с магнитом
- со съемной цепочкой и карабином
- длина: 157 / 95 мм
- отливка из цинка под давлением

Номер артикула	EAN	⊖	⊕	⊖	⊕	⚡	↔	⚖
	4003773-	мм	мм	мм	мм	мм	мм	грамм
KN-001106V01	075394	5 / 6 / 7-8 / 9-10	7 / 8-9 / 10-11	3-5	6	6 / 7 / 8 / 9 / 10	160	255



Ключи для электрошкафов

для распространенных шкафов и систем запирания







KN-001102



- для электрошкафов, систем блокировки газо-, водо- и электроснабжения
- для технических установок в зданиях, например, кондиционеров и вентиляционных систем, запорных вентилей, щитов отключений и т. д.
- двусторонняя бита: прямой шлиц 1,0×7 мм и PH2
- с адаптером для бит 1/4" на прочной цепочке
- дополнительное гнездо для установки бит 1/4" на ключе
- отливка из цинка под давлением

Модель 00 11 02: укороченная конструкция, длина — 44 мм

Модель 00 11 03: удлиненная конструкция, длина — 76 мм

Номер артикула	EAN	 мм	 мм	 мм	 мм	 грамм
KN-001102	048947	6 / 8	9	3-5	44	65
KN-001103	041658	5 / 6 / 8	9	3-5	76	88



Ключ для электрошкафов DoubleJoint



KN-001106V03



Универсальный ключ KNIPEX DoubleJoint для семи систем доступа. Поворотный ключ с четырьмя вращающимися концевыми головками — универсально удобно для обслуживания инженерных систем зданий — электротехники, отопления, сантехники, вентиляции и кондиционирования.

Номер артикула	EAN	 мм	 мм	 мм
KN-001106V03	083085	5 / 6 / 7 / 8	7 / 8 / 9	3-5

Штифтовый ключ для электрошкафов



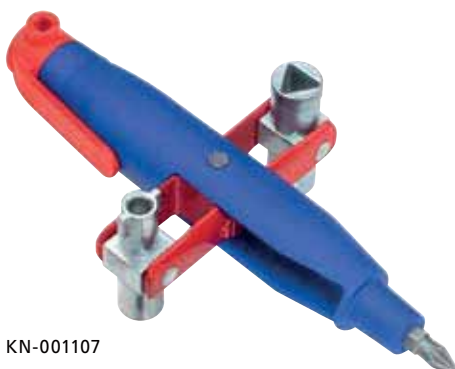

для распространенных шкафов и систем запирания



KN-001107



- удобный ключ для электрошкафов в форме ручки с крепежным зажимом
- посредством поворота опоры можно использовать четыре различных профиля ключа
- для электрошкафов, систем блокировки газо-, водо- и электроснабжения
- для технических установок в зданиях, например, кондиционеров и вентиляционных систем, запорных вентилей, щитов отключений и т. д.
- универсальное гнездо под 1/4" для обычных бит (постоянный магнит из неодима для фиксации)
- дополнительное гнездо для бит 1/4" в одном профиле ключа
- с двумя двусторонними битами: крестовый PH / шлиц 7,0×1,2 мм и TX20 / TX25
- корпус инструмента: пластик, усиленный стекловолокном
- профили ключа: цинковое литье

Номер артикула	EAN	 мм	 мм	 мм	 мм	 грамм
KN-001107	063018	5 / 6 / 8	9	3-5	145	95

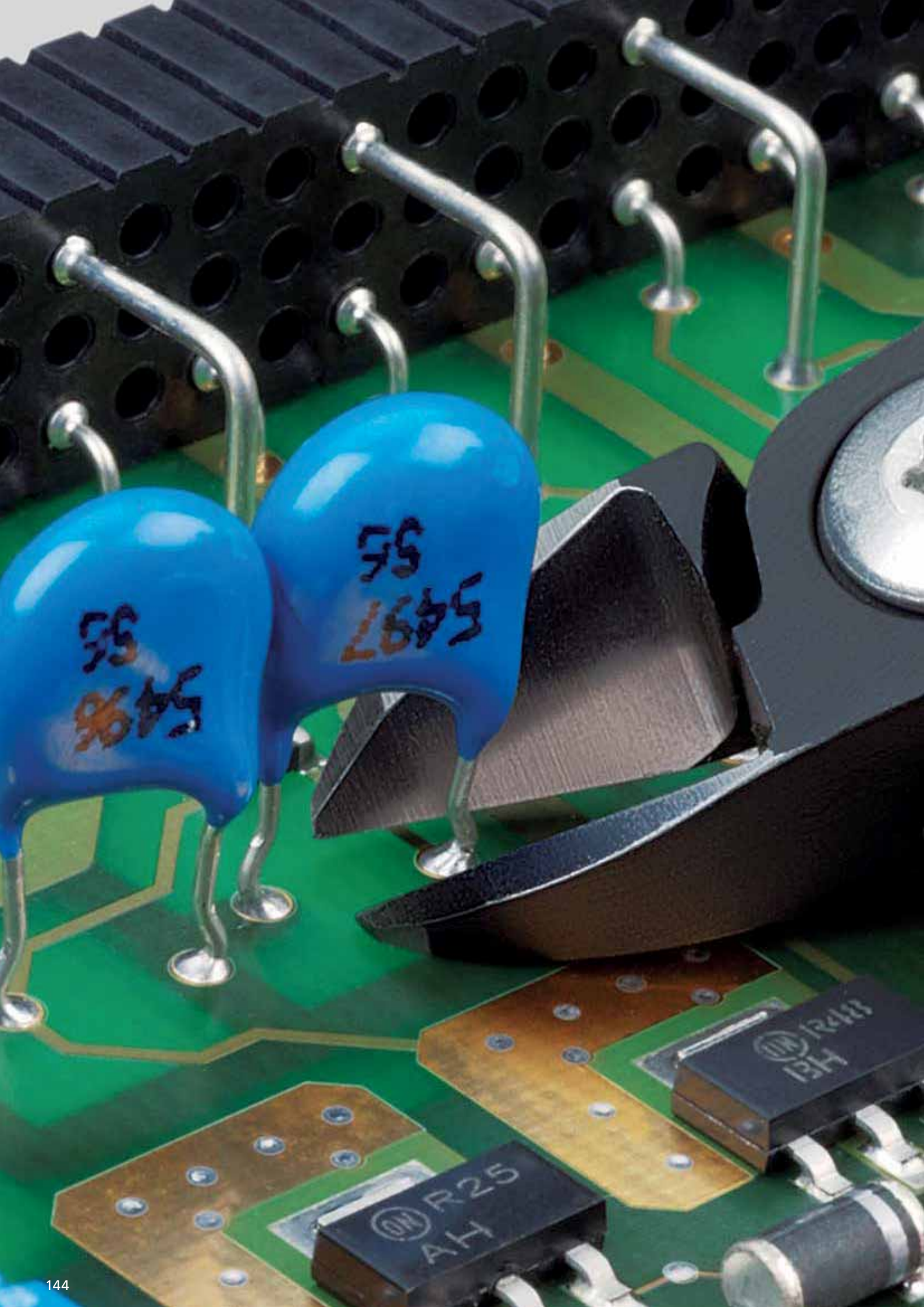

ИНСТРУМЕНТЫ ДЛЯ ЭЛЕКТРОНИКИ, ПИНЦЕТЫ ДЛЯ ПРЕЦИЗИОННЫХ РАБОТ

Electronic Super Knips®	146
Electronic Super Knips® ESD	147
Прецизионные кусачки боковые для электроники	148
Кусачки боковые для электроники	150
Кусачки боковые для электроники антистатические	152
Кусачки торцевые для электроники	154
Кусачки торцевые для электроники антистатические	155
Кусачки угловые для электроники	155
Плоскогубцы захватные для электроники	156
Плоскогубцы захватные для электроники антистатические	157
Плоскогубцы монтажные для электроники	157
Прецизионные плоскогубцы захватные для электроники	158
Наборы инструментов для электроники	159
Пинцеты для прецизионных работ	160

Electronic Super Knips® DIN ISO 9654



KN-7803125



KN-7803140



KN-7806125 1000V



KN-7813125



KN-7831125



KN-7841125



KN-7861125



KN-7871125



KN-7881125



KN-7891125



- кусачки прецизионные для самых тонких работ по резанию, например, в электронике и точной механике
- шлифованные, очень острые режущие кромки без фасок
- кончики прецизионной формы режут даже плотно пригнанные провода толще $\varnothing 0,2$ мм
- шарнир с заклепкой из легированной стали
- режущие кромки дополнительно закалены
- исключительно легкий ход для работы с минимальным утомлением
- с раскрывающей пружинкой и ограничителем раскрытия
- из нержавеющей или специальной инструментальной стали

Модели 78 03 125 и 78 13 125: INOX — нержавеющая сталь, полированная головка, ручки с двухкомпонентными чехлами, твердость режущих кромок примерно 54 HRC

Модели 78 31 125 и 78 41 125: вороненые клещи, ручки с двухкомпонентными чехлами, узкая головка, сталь инструментальная специальная, вороненая, твердость режущих кромок примерно 60 HRC

Модель 78 61 125: вороненые клещи, ручки с двухкомпонентными чехлами, также пригодны для резания волоконно-оптических кабелей, сталь инструментальная специальная, вороненая, твердость режущих кромок примерно 64 HRC

Модели 78 71 125, 78 81 125, 78 91 125: вороненые клещи, ручки с двухкомпонентными чехлами, сталь инструментальная специальная, вороненая, твердость режущих кромок примерно 64 HRC

Модель 78 03 140: удлиненная на 15 мм модель — улучшенная режущая способность. INOX — нержавеющая сталь, твердость режущих кромок дополнительно закалена примерно 54 HRC

Модели 78 61 140: удлиненная на 15 мм модель — улучшенная режущая способность. INOX — нержавеющая сталь, твердость режущих кромок дополнительно закалена, примерно 64 HRC

Модели 78 06 125: INOX — нержавеющая сталь, твердость режущих кромок дополнительно закалена, примерно 64 HRC, с двухкомпонентными ручками, испытанными на соответствие нормативам VDE

Номер артикула	EAN 4003773-	Ø мм	Ø мм	Ø мм	B, мм	A, мм	D, мм	↔ мм	г
KN-7803125	035381	0,2-1,6	1,00		9,00	13,50	7,50	125	56
KN-7803140	081647	2,1	1,20		12,30	15,70	9,20	140	95
KN-7803140SB	081722	2,1	1,20		12,30	15,70	9,20	140	95
KN-7806125	084099	0,2-1,6	1,00		9,00	12,50	7,50	125	55
KN-7813125	035398	0,2-1,6	1,00		9,00	13,50	7,50	125	57
KN-7831125	039778	0,2-1,0			9,00	12,50	7,50	125	55
KN-7841125	040767	0,2-1,0			9,00	12,50	7,50	125	57
KN-7861125	035404	0,2-1,6	1,20		9,00	13,50	7,50	125	56
KN-7861140	081685	2,1	1,40		12,30	15,70	9,20	140	95
KN-7861140SB	081692	2,1	1,40		12,30	15,70	9,20	140	95
KN-7871125	043799	0,2-1,6	1,20		9,00	13,50	7,50	125	57
KN-7881125	065074	0,2-1,6	1,20	0,60	9,00	13,50	7,50	125	57
KN-7891125	065081	0,2-1,6	1,20	0,60	9,00	13,50	7,50	125	57

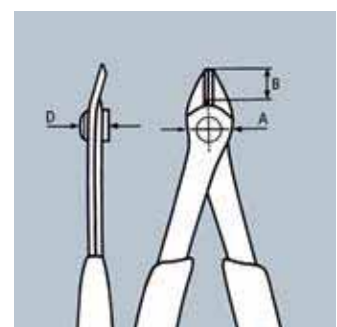
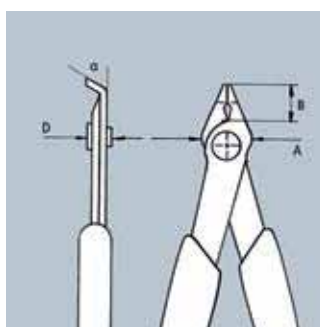

Electronic Super Knips® ESD DIN ISO 9654



KN-7803125ESD    



KN-7813125ESD



KN-7861125ESD



KN-7871125ESD



KN-7803140ESD

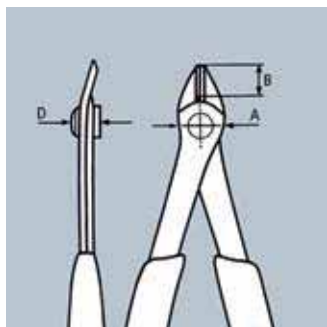

Клещи с функцией снятия электростатического напряжения (ESD): в этом инструменте электростатическая энергия медленно и под контролем отводится через ручки, это защищает конструктивные элементы, подверженные риску воздействия электростатических разрядов согласно действующим нормам, например, IEC TR 61 340-5, DIN EN 61 340-5, SP Method 2472.

- кусачки прецизионные для самых тонких работ по резанию, например, в электронике и точной механике
- ручки электроотводящие с рассеиванием
- шлифованные, очень острые режущие кромки без фасок
- кончики прецизионной формы режут даже плотно пригнанные провода толще $\varnothing 0,2$ мм
- шарнир с заклепкой из легированной стали
- исключительно легкий ход для работы с минимальным утомлением
- с раскрывающей пружинкой и ограничителем раскрытия



Модели 78 03 125 ESD и 78 13 125 ESD: INOX — нержавеющая сталь, полированная головка, ручки с двухкомпонентными чехлами, хирургическая сталь, нержавеющая, закаленная на воздухе, твердость режущих кромок примерно 54 HRC

Модель 78 61 125 ESD: вороненые клещи, ручки с двухкомпонентными чехлами, также пригодны для резания волоконно-оптических кабелей, специальная инструментальная сталь особого качества, закаленная в масле, твердость режущих кромок примерно 64 HRC

Модель 78 71 125 ESD: вороненые клещи, ручки с двухкомпонентными чехлами, специальная инструментальная сталь особого качества, закаленная в масле, твердость режущих кромок примерно 64 HRC

Модели 78 03 140 ESD: удлиненная на 15 мм модель: улучшенная режущая способность, INOX — нержавеющая сталь, твердость режущих кромок дополнительно закалена, примерно 54 HRC

Модели 78 61 140 ESD: удлиненная на 15 мм модель: улучшенная режущая способность, INOX — нержавеющая сталь, твердость режущих кромок дополнительно закалена, примерно 64 HRC

Номер артикула	EAN 4003773-	 мм	 мм	B, мм	A, мм	D, мм	\leftrightarrow мм	 г
KN-7803125ESD	025146	0,2–1,6	1,00	9,00	13,50	7,50	125	55
KN-7813125ESD	025153	0,2–1,6	1,00	9,00	13,50	7,50	125	57
KN-7861125ESD	025184	0,2–1,6	1,20	9,00	13,50	7,50	125	56
KN-7871125ESD	025191	0,2–1,6	1,20	9,00	13,50	7,50	125	57
KN-7803140ESD	081661	2,1	1,20	12,30	15,70	9,20	140	77
KN-7803140ESDSB	081678	2,1	1,20	12,30	15,70	9,20	140	77
KN-7861140ESD	081708	2,1	1,40	12,30	15,70	9,20	140	77
KN-7861140ESDSB	081715	2,1	1,40	12,30	15,70	9,20	140	77



Прецизионные кусачки боковые для электроники DIN ISO 9654 антистатические



KN-7902120ESD     



KN-7902125ESD     



KN-7912125ESD     



KN-7922120ESD     



KN-7922125ESD     



KN-7932125ESD     



KN-7942125ESD     



KN-7942125Z ESD      



KN-7952125ESD      



KN-7962125ESD      

Тонкое различие: прецизионные клещи для электроники Кнirеx производятся из высококачественной шарикоподшипниковой стали и подвергаются самой тщательной обработке. Каждое раскрытие происходит без люфта, плавно и равномерно. Каждый рабочий шаг выполняется надежно и точно.

Клещи с функцией снятия электростатического напряжения (ESD): в этом инструменте электростатическая энергия медленно и под контролем отводится через ручки, это защищает конструктивные элементы, подверженные риску воздействия электростатических разрядов согласно действующим нормам, например, IEC TR 61 340-5, DIN EN 61 340-5, SP Method 2472.

- ручки электроотводящие с рассеиванием
- кусачки прецизионные для самых тонких работ по резанию, например, в электронике и точной механике
- точно шлифованные режущие кромки с очень малыми фасками для точной резки чувствительных деталей электроники; также без фаски для резки заподлицо
- режущие кромки дополнительно закалены токами высокой частоты до твердости примерно 64 HRC
- почти на 20% меньший вес по сравнению с традиционными клещами для электроники
- винтовой шарнир с особенно тщательно выполненными рабочими поверхностями для равномерного движения
- двойная пружина с легким ходом
- эргономично оформленные чехлы ручки
- выкованы из хромованадиевой шарикоподшипниковой стали
- вороненые клещи
- полированная головка
- ручки с двухкомпонентными чехлами

Модели 79 02 120 ESD и 79 22 120 ESD: миниголовка





Модели 79 02 125 ESD и 79 22 125 ESD: круглая головка

Модель 79 12 125 ESD: круглая головка, специально для резки твердой проволоки, а также рояльной струны

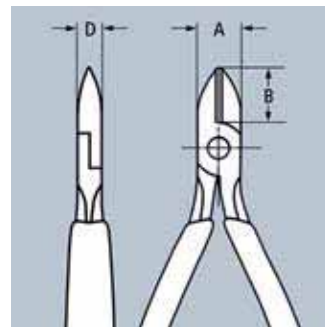
Модели 79 32 125 ESD, 79 42 125 ESD, 79 52 125 ESD и 79 62 125 ESD: острая головка

Модель 79 42 125 Z ESD: острая головка, для хороших результатов резки заподлицо на мягких материалах, для монтажа с малыми допусками, для выводов деталей с точной конфигурацией



Номер артикула	EAN 4003773-					В, мм	А, мм	D, мм	↔ мм	 грамм
		Ø мм	Ø мм	Ø мм	Ø мм					
KN-7902120ESD	061595	0,2-1,4	1,00	0,60		6,50	9,00	6,50	120	60
KN-7902125ESD	061519	0,2-1,7	1,30	0,70		10,00	11,00	6,50	125	61
KN-7912125ESD	071389	0,3-1,7	1,30	1,00	0,60	10,00	11,00	6,50	125	61
KN-7922120ESD	061618	0,1-1,3	0,80			6,50	9,00	6,50	120	61
KN-7922125ESD	061533	0,1-1,7	1,00			10,00	11,00	6,50	125	61
KN-7932125ESD	061557	0,2-1,5	1,10	0,60		10,50	11,00	6,50	125	61
KN-7942125ESD	061571	0,1-1,5	0,80			10,50	11,00	6,50	125	58
KN-7942125Z ESD	078456	0,1-1,3				11,00	11,00	6,50	125	58
KN-7952125ESD	065159	0,2-1,3	0,90	0,50		11,00	11,00	6,50	125	58
KN-7962125ESD	065166	0,1-1,3	0,80			11,00	11,00	6,50	125	58

Прецизионные кусачки боковые для электроники DIN ISO 9654



KN-7902120



KN-7902125



KN-7912125



KN-7922120



KN-7922125



KN-7932125



KN-7942125



KN-7942125Z



KN-7952125



KN-7962125

Тонкое различие: прецизионные клещи для электроники Kniрex производятся из высококачественной шарикоподшипниковой стали и подвергаются самой тщательной обработке. Каждое раскрытие происходит без люфта, плавно и равномерно. Каждый рабочий шаг выполняется надежно и точно.

- кусачки прецизионные для самых тонких работ по резанию, например, в электронике и точной механике
- точно шлифованные режущие кромки с очень малыми фасками для точной резки чувствительных деталей электроники; также без фаски для резки заподлицо
- режущие кромки дополнительно закалены токами высокой частоты до твердости примерно 64 HRC
- почти на 20% меньший вес по сравнению с традиционными клещами для электроники
- винтовой шарнир с особенно тщательно выполненными рабочими поверхностями для равномерного движения
- двойная пружина с легким ходом
- эргономично оформленные чехлы ручки
- выкованы из хромованадиевой шарикоподшипниковой стали
- вороненые клещи
- полированная головка
- ручки с двухкомпонентными чехлами

Модели 79 02 120 и 79 22 120: миниголовка

Модели 79 02 125 и 79 22 125: круглая головка

Модель 79 12 125: круглая головка, специально для резки твердой проволоки, а также рояльной струны

Модели 79 32 125, 79 52 125 и 79 62 125: острая головка

Модель 79 42 125: острая головка, для резки заподлицо мягких материалов

Модель 79 42 125 Z: острая головка, для резки заподлицо мягких материалов, для монтажа с малыми допусками, для выводов деталей с точной конфигурацией

Номер артикула	EAN 4003773-	Ø мм	Ø мм	Ø мм	Ø мм	B, мм	A, мм	D, мм	↑ мм	↓ мм	грамм
KN-7902120	061403	0,2–1,4	1,0	0,6		6,5	9,0	6,5	120	57	
KN-7902125	061281	0,2–1,7	1,3	0,7		10,0	11,0	6,5	125	59	
KN-7912125	071365	0,3–1,7	1,3	1,0	0,6	10,0	11,0	6,5	125	59	
KN-7922120	061427	0,1–1,3	0,8			6,5	9,0	6,5	120	56	
KN-7922125	061342	0,1–1,7	1,0			10,0	11,0	6,5	125	60	
KN-7932125	061366	0,2–1,5	1,1	0,6		11,0	11,0	6,5	125	58	
KN-7942125	061380	0,1–1,5	0,8			11,0	11,0	6,5	125	58	
KN-7942125Z	078449	0,1–1,3				11,0	11,0	6,5	125	58	
KN-7952125	065135	0,2–1,3	0,90	0,50		11,0	11,0	6,5	125	58	
KN-7962125	065142	0,1–1,3	0,80			11,0	11,0	6,5	125	58	

Насадка – уловитель обрезков для боковых кусачек KN-79 02 / 22 125



НОВИНКА

KN-0011V79



Насадка-уловитель для серии бокорезов KN-79 02 / 22 125 легко надевается на рабочую часть бокорезов, предотвращая падение обрезков — например, при работе с кабельными стяжками. Решение особенно востребовано в отраслях с повышенными требованиями к безопасности, чистоте и аккуратности сборки: аэрокосмической, электросборочной и т. п.

- вес — 20 грамм

Кусачки боковые для электроники DIN ISO 9654

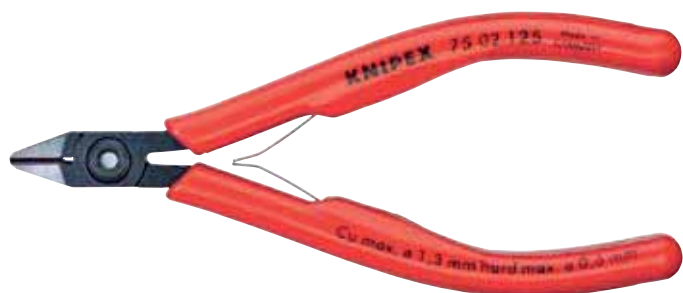

KN-7502125

- винтовой шарнир для высокой точности и больших нагрузок
- для самых тонких монтажных работ, например, в электронике и точной механике
- с острыми, отшлифованными лезвиями для мягкой и жесткой проволоки, а также рояльной струны
- режущие кромки дополнительно закалены токами высокой частоты до твердости примерно 64 HRC
- плоская двуперая пружина с малым трением
- специальная инструментальная сталь особого качества, кованая, закаленная в масле

Модель 75 02 125: вороненые клещи, ручки с пластмассовыми чехлами. Форма 0: с фаской

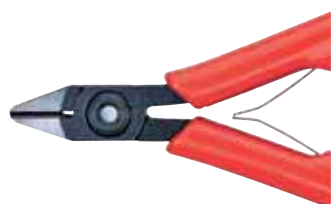

KN-7512125

Модель 75 12 125: вороненые клещи, ручки с пластмассовыми чехлами. Форма 1: с фаской и зажимом для проволоки, никакого случайного отскакивания отрезанных кусков проволоки



KN-7522125

Модель 75 22 125: вороненые клещи, ручки с пластмассовыми чехлами. Форма 2: с маленькой фаской



KN-7552125

Модель 75 52 125: вороненые клещи, ручки с пластмассовыми чехлами, с тонкой головкой. Форма 5: особо тонкая головка, с фаской

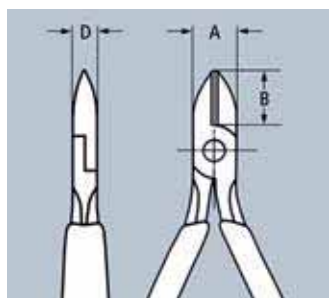

Номер артикула	EAN 4003773-	Форма					A, мм	B, мм	D, мм	↔ мм	
			Ø мм	Ø мм	Ø мм	Ø мм					
KN-7502125	040491	0	0,2-1,3	1,0	0,6	0,4	10,5	14,0	6,5	125	81
KN-7512125	040514	1	0,2-1,3	1,0	0,6	0,4	10,5	14,0	6,5	125	80
KN-7522125	040538	2	0,2-1,3	0,9	0,4	0,3	10,5	14,0	6,5	125	79
KN-7552125	040576	5	0,2-0,8	0,5	0,3		10,5	14,0	6,5	125	79



Кусачки боковые для электроники DIN ISO 9654



KN-7701115 ✳️



KN-7702115 ✳️



KN-7702130 ✳️



KN-7711115 ✳️



KN-7712115 ✳️



KN-7722130 ✳️



KN-7722115 ✳️



KN-7742115 ✳️



KN-7732115 ✳️



KN-7772115 ✳️



KN-7752115 ✳️



- для самых тонких работ по резке — например, в электронике и точной механике
- устойчивый коробчатый безлюфтовый шарнир
- плоская двуперая пружина с малым трением
- финишная отделка — зеркальная полировка (исполнение 2) в сочетании с тонкой масляной пленкой обеспечивают хорошую защиту от коррозии и предотвращают возникновение трещин в покрытии, возникающих при отскакивании частиц хромового покрытия
- режущие кромки дополнительно закалены
- специальная инструментальная сталь особого качества, кованая, многократно закаленная в масле

Модели 77 02 115, 77 02 130, 77 22 130: головка с зеркальной полировкой, ручки с двухкомпонентными чехлами, круглая головка

Модель 77 12 115: головка с зеркальной полировкой, ручки с двухкомпонентными чехлами, круглая головка, с зажимом для проволоки — никакого случайного отскока отрезанных кусков проволоки

Модель 77 22 115: головка с зеркальной полировкой, ручки с двухкомпонентными чехлами, круглая головка, твердость режущих кромок примерно 57 HRC

Модель 77 32 115: головка с зеркальной полировкой, ручки с двухкомпонентными чехлами, острая головка

Модель 77 42 115: головка с зеркальной полировкой, ручки с двухкомпонентными чехлами, острая головка, твердость режущих кромок примерно 57 HRC

Модель 77 72 115: головка с зеркальной полировкой, ручки с двухкомпонентными чехлами, острая миниголовка

Модель 77 52 115: головка с зеркальной полировкой, ручки с двухкомпонентными чехлами, острая плоская головка, твердость режущих кромок примерно 57 HRC

Модель 77 01 115: головка с зеркальной полировкой, ручки с пластмассовым покрытием, круглая головка

Модель 77 11 115: головка с зеркальной полировкой, ручки с пластмассовым покрытием, круглая головка, с зажимом для проволоки — никакого случайного отскока отрезанных кусков проволоки

Модель 77 42 130: заостренная головка, без фаски, твердость режущих кромок примерно 57 HRC

Модель 77 72 115: заостренная головка типа «мини», с маленькой фаской

Номер артикула	EAN 4003773-	мм	мм	мм	B, мм	A, мм	D, мм	↔ мм	г
KN-7701115	018568	0,3–1,6	1,20	0,60	14,00	11,00	7,50	115	67
KN-7701130	018575	0,3–2,0	1,50	0,80	18,00	15,00	9,50	130	108
KN-7702115	039334	0,3–1,6	1,20	0,60	14,00	11,00	7,50	115	80
KN-7702130	039341	0,3–2,0	1,50	0,80	18,00	15,00	9,50	130	124
KN-7711115	018629	0,3–1,6	1,20	0,60	14,00	11,00	7,50	115	70
KN-7712115	043768	0,3–1,6	1,20	0,60	14,00	11,00	7,50	115	80
KN-7721130	018667	0,3–1,6	1,30		18,00	14,00	9,50	130	110
KN-7722115	043782	0,3–1,3	1,00		14,00	11,00	7,00	115	80
KN-7722130	040446	0,3–2,0	1,50		18,00	15,00	9,00	130	124
KN-7732115	044307	0,3–1,3	1,00	0,50	14,00	11,00	7,50	115	80
KN-7742115	039761	0,3–1,3	0,80		14,00	11,00	7,50	115	80
KN-7742130	018773	0,3–1,6	1,30		18,00	15,00	9,50	130	122
KN-7752115	040750	0,3–1,0	0,80	0,50	14,00	11,00	7,50	115	77
KN-7772115	040958	0,3–0,8			10,50	9,50	6,00	115	69

Кусачки боковые для электроники DIN ISO 9654

антистатические



KN-7702115ESD     



KN-7712115ESD      



KN-7722115ESD     



KN-7732115ESD     



KN-7742115ESD     



KN-7752115ESD     



KN-7772115ESD     

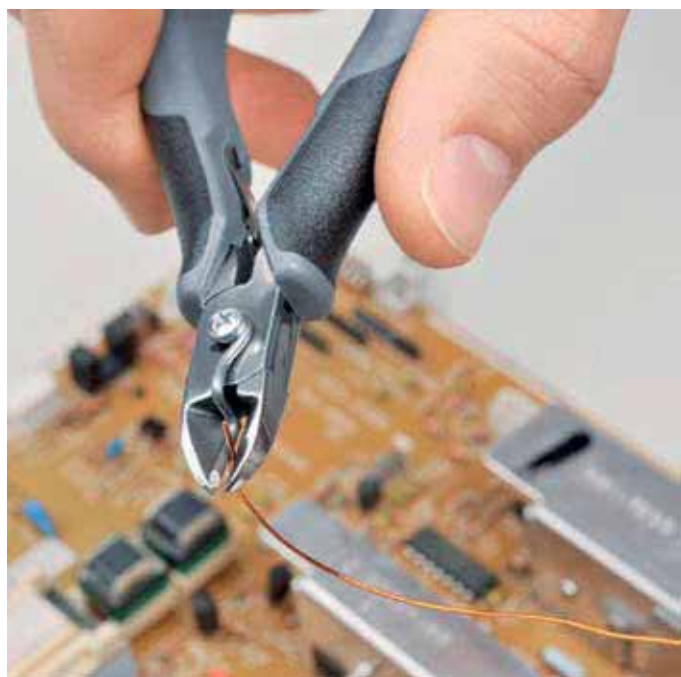

Клещи с функцией снятия электростатического напряжения (ESD): в этом инструменте электростатическая энергия медленно и под контролем отводится через ручки, это защищает конструктивные элементы, подверженные риску воздействия электростатических разрядов согласно действующим нормам, например, IEC TR 61 340-5, DIN EN 61 340-5, SP Method 2472.

- для самых тонких работ по резке — например, в электронике и точной механике
- ручки электроотводящие с рассеиванием
- устойчивый коробчатый безлюфтовый шарнир
- плоская двуперая пружина с малым трением
- финишная отделка — зеркальная полировка в сочетании с тонкой масляной пленкой обеспечивает хорошую защиту от коррозии
- режущие кромки дополнительно закалены
- ручки с двухцветными многокомпонентными чехлами серо-черного цвета
- специальная инструментальная сталь особого качества, ковкая, многократно закаленная в масле
- головка с зеркальной полировкой



Модели 77 02 115 ESD, 77 12 115 ESD, 77 22 115 ESD: круглая головка

Модели 77 32 115 ESD, 77 42 115 ESD: острая головка

Модель 77 52 115 ESD: острая плоская головка

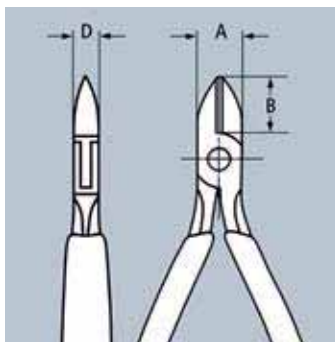
Модель 77 72 115 ESD: острая миниголовка



Номер артикула	EAN 4003773-	 мм	 мм	 мм	B, мм	A, мм	D, мм	↔ мм	⚖ г
KN-7702115ESD	025092	0,3–1,6	1,20	0,60	14,00	11,00	7,50	115	82
KN-7712115ESD	025108	0,3–1,6	1,20	0,60	14,00	11,00	7,50	115	80
KN-7722115ESD	025115	0,3–1,3	1,00		14,00	11,00	7,50	115	80
KN-7732115ESD	025122	0,3–1,3	1,00	0,50	14,00	11,00	7,00	115	79
KN-7742115ESD	031901	0,3–1,3	0,80		14,00	11,00	7,00	115	78
KN-7752115ESD	025139	0,3–1,0	0,80	0,50	14,00	11,00	7,00	115	79
KN-7772115ESD	024330	0,3–0,8			10,50	9,50	6,00	115	69

Кусачки боковые для электроники DIN ISO 9654

с запрессованным лезвием из твердых сплавов



KN-7702120H    







KN-7702135H    

- для самых экстремальных требований к боковым кусачкам; для резания по твердым и вязким материалам, например, рояльной струне, вольфрамовой и диодной проволоке, которые часто используются в электронной и космической отраслях
- наиболее подходящий инструмент для резания даже самого твердого материала
- прецизионные твердосплавные лезвия, впаянные в кованую заготовку
- устойчивый коробчатый безлюфтовый шарнир
- твердость твердосплавных резцов 80–83 HRC
- клещи с твердосплавными лезвиями имеют значительно больший срок службы, чем инструмент с обычными лезвиями
- стабильно хороший результат резания, т. к. перегрузка не ведет к деформации лезвий
- большая экономия средств благодаря увеличенному сроку службы клещей
- головка с зеркальной полировкой
- ручки с двухкомпонентными чехлами

Модель 77 02 120 H: круглая головка

Модель 77 32 120 H: заостренная головка с заужением

Номер артикула	EAN 4003773-	 Ø мм	 Ø мм	 Ø мм	 Ø мм	A, мм	B, мм	D, мм	↔ мм	 грамм
KN-7702120H	075783	2,0	1,4	1,0	0,6	14,0	11,0	7,5	120	85
KN-7702135H	075806	2,2	1,6	1,2	0,8	18,0	15,0	9,5	135	115
KN-7732120H	075790	1,6	1,0	0,6	0,2	14,0	11,0	7,5	120	80

Кусачки боковые для электроники антистатические DIN ISO 9654

с запрессованным лезвием из твердых сплавов



KN-7732120HESD     

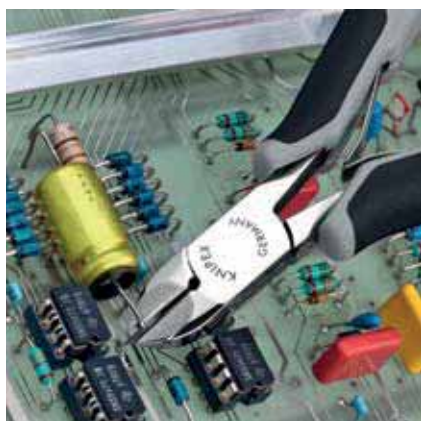





Клещи с функцией снятия электростатического напряжения (ESD): в этом инструменте электростатическая энергия медленно и под контролем отводится через ручки, это защищает конструктивные элементы, подверженные риску воздействия электростатических разрядов согласно действующим нормам, например, IEC TR 61 340-5, DIN EN 61 340-5, SP Method 2472.

- для самой ответственной работы клещами с функцией резания по твердым и вязким материалам, например, рояльной струне, вольфрамовой и диодной проволоке, которые все чаще используются в электронной и космической индустрии
- неизменно самый подходящий инструмент для резания даже самого твердого материала
- прецизионные твердосплавные лезвия, впаянные в кованую заготовку
- устойчивый коробчатый безлюфтовый шарнир
- твердость твердосплавных резцов 80–83 HRC
- клещи с твердосплавными лезвиями имеют значительно больший срок службы, чем инструмент с обычными лезвиями
- постоянно хороший результат резания, т. к. перегрузка не ведет к деформации лезвий
- большая экономия средств благодаря увеличенному сроку службы клещей
- ручки электроотводящие с рассеиванием
- головка с зеркальной полировкой
- ручки с двухкомпонентными чехлами

Модель 77 02 120 H ESD: круглая головка

Модель 77 32 120 H ESD: заостренная головка с заужением

Номер артикула	EAN 4003773-	 Ø мм	 Ø мм	 Ø мм	 Ø мм	A, мм	B, мм	D, мм	↔ мм	 грамм
KN-7702120HESD	075813	2,0	1,4	1,0	0,6	14,0	11,0	7,5	120	85
KN-7702135HESD	075837	2,2	1,6	1,2	0,8	18,0	15,0	9,5	135	115
KN-7732120HESD	075820	1,6	1,0	0,6	0,2	14,0	11,0	7,0	120	80

Кусачки торцевые для электроники DIN ISO 9654



KN-6401115



- кусачки прецизионные для самых тонких работ по резанию — например, в электронике и точной механике
- коробчатый прецизионный шарнир
- плоская дуперая пружина с малым трением
- финишная отделка — зеркальная полировка (исполнение 2) в сочетании с тонкой масляной пленкой обеспечивают хорошую защиту от коррозии и предотвращают возникновение трещин в покрытии, возникающих при отскоке частиц хромового покрытия
- твердость режущих кромок минимум 56 HRC
- специальная инструментальная сталь особого качества, ковкая, многократно закаленная в масле

Модель 64 01 115: головка с зеркальной полировкой, ручки с пластмассовым покрытием. Форма 0: кусачки торцевые, с фаской

Модель 64 02 115: головка с зеркальной полировкой, ручки с двухкомпонентными чехлами. Форма 0: кусачки торцевые, с фаской

Модель 64 11 115: головка с зеркальной полировкой, ручки с пластмассовым покрытием. Кусачки торцевые, без фаски

Модель 64 12 115: головка с зеркальной полировкой, ручки с двухкомпонентными чехлами. Кусачки торцевые, с маленькой фаской

Модель 64 22 115: головка с зеркальной полировкой, ручки с двухкомпонентными чехлами, миниатюрная режущая кромка. Форма 2: кусачки торцевые, кромки режущие «мини», с маленькой фаской

Модель 64 32 120: головка с зеркальной полировкой, ручки с двухкомпонентными чехлами. Кусачки торцевые скошенные. Форма 3: кусачки торцевые угловые, с маленькой фаской, $\alpha = 15^\circ$

Модель 64 42 115: головка с зеркальной полировкой, ручки с двухкомпонентными чехлами. Кусачки торцевые скошенные, укороченная головка. Форма 4: кусачки торцевые угловые, укороченная головка, с маленькой фаской, $\alpha = 27^\circ$

Модель 64 52 115: головка с зеркальной полировкой, ручки с двухкомпонентными чехлами. Кусачки торцевые скошенные, укороченная головка. Форма 5: кусачки торцевые угловые, укороченная головка, без фаски, для перпендикулярных плоских резов, $\alpha = 27^\circ$

Модель 64 62 120: головка с зеркальной полировкой, ручки с двухкомпонентными чехлами. Кусачки торцевые скошенные, миниатюрная режущая кромка. Форма 6: кусачки торцевые угловые, кромки режущие «мини», с маленькой фаской, $\alpha = 65^\circ$

Модель 64 72 120: головка с зеркальной полировкой, ручки с двухкомпонентными чехлами. Кусачки торцевые скошенные, миниатюрная режущая кромка, головка с выемкой. Форма 7: кусачки торцевые угловые, кромки режущие «мини» с маленькой фаской, головка с выборкой, $\alpha = 35^\circ$



KN-6402115



KN-6411115



KN-6412115



KN-6422115



KN-6432120



KN-6442115



KN-6452115



KN-6462120



KN-6472120

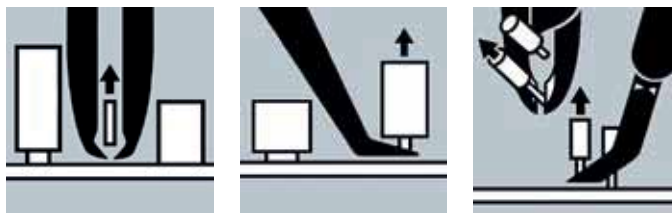

Номер артикула	EAN 4003773-	Форма	☉ Ø мм	☉ Ø мм	☉ Ø мм	A, мм	B, мм	D, мм	C, мм	↔ мм	⚖ грамм
KN-6401115	017745	0	2,0	1,0	0,6	11,0	6,0	7,5	16,0	115	76
KN-6402115	035343	0	2,0	1,0	0,6	11,0	6,0	7,5	16,0	115	94
KN-6411115	017769	1	1,4	0,8		11,0	6,0	7,0	16,0	115	74
KN-6412115	040743	1	2,0	0,8	0,5	11,0	6,0	7,0	16,0	115	91
KN-6422115	017806	2	0,8			10,0	20,0	6,0	3,0	115	65
KN-6432120	017820	3	1,5	1,0	0,5	11,0	10,0	7,0	17,0	120	92
KN-6442115	017844	4	1,5	1,0	0,5	10,5	10,0	7,0	12,0	115	69
KN-6452115	040439	5	1,3			10,5	10,0	7,0	12,0	115	69
KN-6462120	046998	6	0,6			9,5	18,5	6,0	5,0	120	70
KN-6472120	017882	7	1,5			12,0	19,5	7,0	5,0	120	95

Кусачки торцевые для электроники антистатические DIN ISO 9654



KN-6412115ESD $\angle 90^\circ$



KN-6432120ESD $\angle 15^\circ$



KN-6462120ESD $\angle 65^\circ$

Клещи с функцией снятия электростатического напряжения (ESD).

В этом инструменте электростатическая энергия медленно и под контролем отводится через ручки, это защищает конструктивные элементы, подверженные риску воздействия электростатических разрядов согласно действующим нормам, например, IEC TR 61 340-5, DIN EN 61 340-5, SP Method 2472.

- кусачки прецизионные для самых тонких работ по резанию, например, в электронике и точной механике
- ручки электроотводящие с рассеянием
- коробчатый прецизионный шарнир
- плоская двуперая пружина с малым трением
- финишная отделка — зеркальная полировка в сочетании с тонкой масляной пленкой обеспечивает хорошую защиту от коррозии
- твердость режущих кромок минимум 56 HRC
- ручки с двухцветными многокомпонентными чехлами серо-черного цвета
- специальная инструментальная сталь особого качества, ковкая, закаленная в масле

Модель 64 12 115 ESD: головка с зеркальной полировкой, ручки с двухкомпонентными чехлами. Форма 1: кусачки торцевые, с маленькой фаской

Модель 64 32 120 ESD: головка с зеркальной полировкой, ручки с двухкомпонентными чехлами. Кусачки торцевые скошенные. Форма 3: кусачки торцевые угловые, с маленькой фаской, $\alpha = 15^\circ$

Модель 64 62 120 ESD: головка с зеркальной полировкой, ручки с двухкомпонентными чехлами. Кусачки торцевые скошенные, миниатюрная режущая кромка. Форма 6: кусачки торцевые угловые, кромки режущие «мини», с маленькой фаской, $\alpha = 65^\circ$

Номер артикула	EAN 4003773-	Форма	\varnothing мм	\varnothing мм	\varnothing мм	A, мм	B, мм	D, мм	C, мм	\leftrightarrow мм	грамм
KN-6412115ESD	024323	1	2,0	0,8	0,5	11,0	6,0	7,0	16,0	115	94
KN-6432120ESD	025078	3	1,5	1,0	0,5	11,0	10,0	7,0	17,0	120	92
KN-6462120ESD	025085	6	0,6			9,5	18,5	6,0	5,0	120	70

Кусачки угловые для электроники DIN ISO 9654



KN-6212120 $\angle 15^\circ$

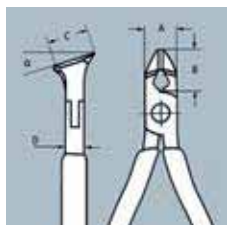

- с режущими кромками для мягкой и среднетвердой проволоки
- без фаски, для чистого ровного реза
- твердость режущих кромок примерно 58 HRC
- плоская двуперая пружина с малым трением
- коробчатый прецизионный шарнир
- гляцевая полировка в сочетании с тонкой масляной пленкой обеспечивает хорошую защиту от коррозии — и никаких нарушений в электрической цепи из-за отслаивания частиц хрома
- специальная инструментальная сталь особого качества, ковкая, закаленная в масле





Номер артикула	EAN 4003773-	\varnothing мм	\varnothing мм	A, мм	B, мм	D, мм	C, мм	\leftrightarrow мм	\triangle г
KN-6212120	048008	0,3–1,0	0,70	11,00	10,00	7,50	17,00	120	93

Плоскогубцы захватные для электроники DIN ISO 9655







KN-3511115     







KN-3512115     







KN-3521115     







KN-3522115     



KN-3531115     







KN-3532115     



KN-3542115      



KN-3552145     



KN-3562145     



KN-3582145      

- прецизионные плоскогубцы для самых тонких монтажных работ — например, в электронике и точной механике
- для захвата, фиксации и изгибов
- коробчатый прецизионный шарнир
- шлифованные захватные плоскости
- кромки тщательно зачищены от заусенцев
- плоская двуперая пружина с малым трением
- финишная отделка — зеркальная полировка (исполнение 2) в сочетании с тонкой масляной пленкой обеспечивают хорошую защиту от коррозии и предотвращают возникновение трещин в покрытии, возникающих при отскоке частиц хромового покрытия
- специальная инструментальная сталь, кованая, закаленная в масле

Модели 35 11 115 и 35 31 115: головка с зеркальной полировкой, ручки с пластмассовым покрытием

Модели 35 12 115, 35 22 115, 35 32 115, 35 42 115, 35 52 145, 35 62 145, 35 72 145 и 35 82 145: головка с зеркальной полировкой, ручки с двухкомпонентными чехлами

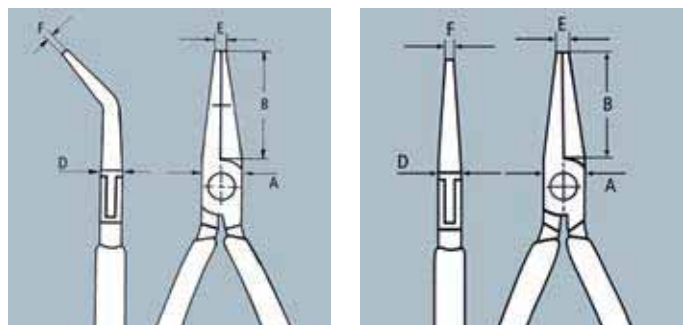







Номер артикула	EAN 4003773-	B, мм	A, мм	D, мм	E, мм	F, мм	↔ мм	⚖ грамм
KN-3511115	016694	22,5	9,5	6,5	2,0	4,0	115	61
KN-3512115	035107	22,5	9,5	6,5	2,0	4,0	115	72
KN-3521115	016724	22,5	9,5	6,5	2,0	1,5	115	59
KN-3522115	035114	22,5	9,5	6,5	2,0	1,5	115	73
KN-3531115	016762	22,5	9,5	6,5	2,0	1,0	115	58
KN-3532115	035121	22,5	9,5	6,5	2,0	1,0	115	72
KN-3542115	040736	22,5	9,5	6,5	2,0	1,5	115	74
KN-3552145	039389	40,0	12,0	7,5	1,5	4,0	145	102
KN-3562145	039556	40,0	12,0	7,5	2,5	1,5	145	103
KN-3582145	039396	35,0	12,0	7,5	2,5	1,0	145	102

Плоскогубцы захватные для электроники антистатические DIN ISO 9655



KN-3512115ESD      











KN-3522115ESD       



KN-3532115ESD       



KN-3542115ESD        

Клещи с функцией снятия электростатического напряжения (ESD): в этом инструменте электростатическая энергия медленно и под контролем отводится через ручки — это защищает конструктивные элементы, подверженные риску воздействия электростатических разрядов согласно действующим нормам, например, IEC TR 61 340-5, DIN EN 61 340-5, SP Method 2472.

- прецизионные плоскогубцы для самых тонких монтажных работ: например, в электронике и точной механике
- для захвата, фиксации и изгибания
- ручки электроотводящие с рассеиванием
- коробчатый прецизионный шарнир
- плоскошлифованные захватные плоскости
- кромки тщательно зачищены от заусенцев
- плоская двуперая пружина с малым трением
- финишная отделка — зеркальная полировка в сочетании с тонкой масляной пленкой обеспечивают хорошую защиту от коррозии
- многокомпонентные рукоятки серо-черного цвета
- специальная инструментальная сталь, кованая, закаленная в масле
- головка с зеркальной полировкой

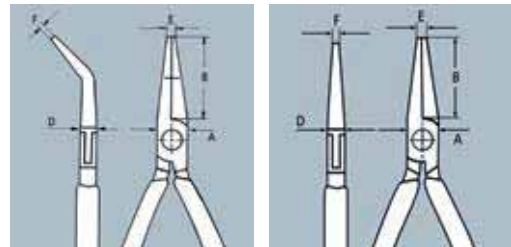



Номер артикула	EAN 4003773-	B, мм	A, мм	D, мм	E, мм	F, мм	↔ мм	⚖ грамм
KN-3512115ESD	024835	22,5	9,5	6,5	2,0	4,0	115	74
KN-3522115ESD	024842	22,5	9,5	6,5	2,0	1,5	115	74
KN-3532115ESD	024859	22,5	9,5	6,5	2,0	1,0	115	70
KN-3542115ESD	024866	22,5	9,5	6,5	2,0	1,5	115	74

Плоскогубцы монтажные для электроники DIN ISO 5743





KN-3612130   



KN-3622125   



KN-3632125   

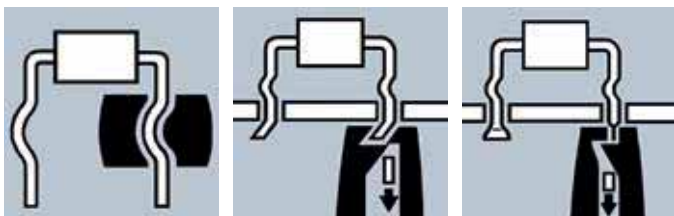

- прецизионные плоскогубцы для самых тонких монтажных и ремонтных работ в электронике
- для сгибания и обрезки выводов электродеталей
- коробчатый прецизионный шарнир
- плоскошлифованные захватные плоскости
- кромки тщательно зачищены от заусенцев
- плоская двуперая пружина с малым трением
- финишная отделка — зеркальная полировка в сочетании с тонкой масляной пленкой обеспечивают хорошую защиту от коррозии
- специальная инструментальная сталь особого качества, кованая, закаленная в масле
- ручки с двухкомпонентными чехлами

Модель 36 12 130: для изгибания выводов радиодеталей под отверстия в плате

Модель 36 22 125: для изгибания и обрезки выводов радиодеталей под платой до длины 1,6 мм

Модель 36 32 125: для опрессовки и укорачивания выводов радиодеталей под платой до длины 1,6 мм

Номер артикула	EAN 4003773-	⌀ мм	L3, мм	W, мм	T1, мм	W1, мм	T2, мм	↔ мм	⚖ грамм
KN-3612130	016861		23,0	12,0	9,5	5,5	6,0	130	94
KN-3622125	046967	1,2	18,0	11,5	7,5	7,5	2,6	125	94
KN-3632125	016885	1,0	18,0	11,5	7,5	7,5	4,0	125	108

Прецизионные плоскогубцы захватные для электроники DIN ISO 9655



KN-3442130 



KN-3452130 

Тонкое различие: прецизионные клещи для электроники Кнirех производятся из высококачественной шарикоподшипниковой стали и подвергаются самой тщательной обработке. Каждое раскрытие происходит без люфта, плавно и равномерно. Каждый рабочий шаг выполняется надежно и точно.

- для самых тонких монтажных работ: например, в электронике и точной механике, для захвата, фиксации и изгибания
- гладко отшлифованные захватные губки; края тщательно закруглены
- примерно на 20% меньший вес по сравнению с традиционными клещами для электроники
- винтовой шарнир и тщательно выполненные рабочие поверхности для равномерного движения с малыми потерями на трение по всей ширине раствора
- двойная пружина с легким ходом
- улучшенные эргономичные рукоятки
- хромистая сталь для шарикоподшипников, кованая, многоступенчатая закалка в масле
- вороненые клещи, полированная головка
- ручки с двухкомпонентными чехлами

Модель 34 42 130: форма 4: плоские, широкие губки, перекрестная насечка поверхности с прецизионной обработкой лазером

Модель 34 52 130: форма 5: плоскокруглые губки, перекрестная насечка поверхности с прецизионной обработкой лазером

Номер артикула	EAN 4003773-	Форма	B, мм	A, мм	D, мм	E, мм	F, мм	↔ мм	⚖ г
KN-3442130	080282	4	21,9	11,2	6,5	1,4	3,5	135	61
KN-3452130	080312	5	22,7	11,2	6,5	1,6	1,6	135	61

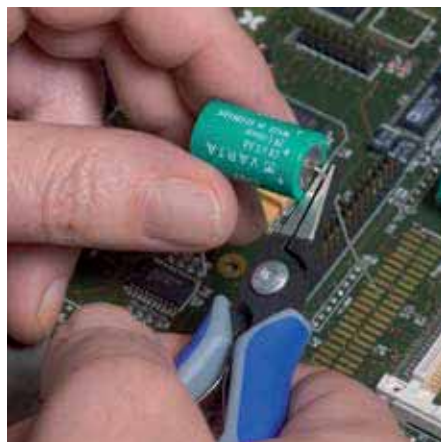

Наборы инструментов для электроники для работ с электронными компонентами



KN-002016



KN-002016P



KN-002016PESD 



KN-002017 



KN-002018



KN-002018ESD



Модель 00 20 16:

- 7 предметов, комплект из 6 инструментов для электроники и пинцета для прецизионных работ
- футляр из прочного полиэстера, крепление щипцов из резиновой эластичной ленты, замок на молнии

Модель 00 20 16 P:

- укомплектована 6 прецизионными плоскогубцами для электроники
- футляр из прочного полиэстера, крепление щипцов из резиновой эластичной ленты, замок на молнии

Модель 00 20 16 P ESD:

- укомплектована 6 прецизионными плоскогубцами для электроники, антистатическими ESD
- футляр из прочного полиэстера, крепление щипцов из резиновой эластичной ленты, замок на молнии

Модель 00 20 17:

- укомплектована 6 плоскогубцами для электроники, антистатическими
- футляр из прочного полиэстера, крепление щипцов из резиновой эластичной ленты, замок на молнии

Модель 00 20 18:

- 8 предметов: 2 плоскогубцев для электроники и 6 отверток для электроники
- практичный кейс для хранения, из ударопрочной пластмассы, с поролоновыми вкладышами

Модель 00 20 18 ESD:

- 8 предметов: 2 антистатических плоскогубцев для электроники и 6 антистатических отверток для электроники
- практичный кейс для хранения, из ударопрочной пластмассы, с поролоновыми вкладышами

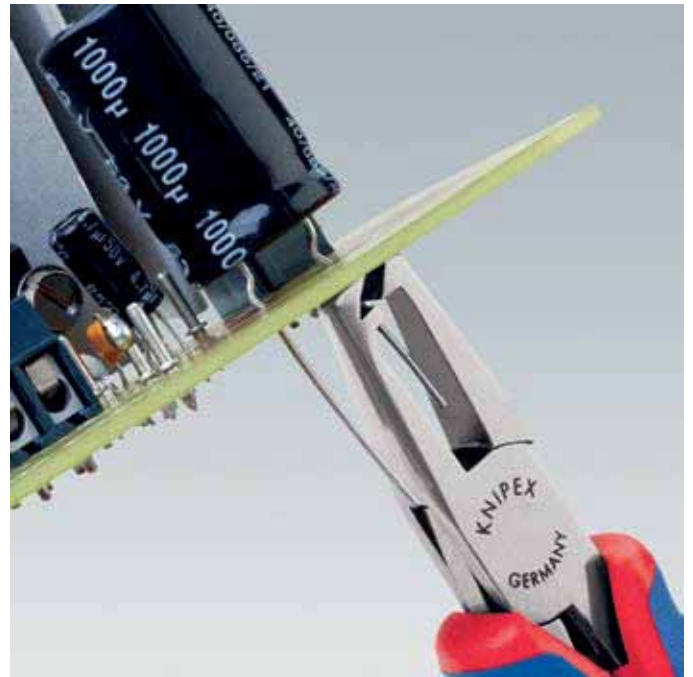

Номер артикула	EAN 4003773-	Комплектация	 грамм
KN-002016	022619	35 12 115 / 35 22 115 / 35 32 115 / 64 32 120 / 77 02 115 / 77 42 115 / 92 34 36	720
KN-002016P	063223	34 12 130 / 34 22 130 / 34 32 130 / 79 02 120 / 79 02 120 / 79 02 125 / 79 42 125	575
KN-002016PESD	063230	34 12 130 ESD / 34 22 130 ESD / 34 32 130 ESD / 79 02 120 ESD / 79 02 125 ESD / 79 42 125 ESD	585
KN-002017	031222	35 12 115 ESD / 35 22 115 ESD / 35 42 115 ESD / 64 32 120 ESD / 77 02 115 ESD / 77 32 115 ESD	695
KN-002018	033073	35 22 115 / 77 02 115 / отвертки 0,4×2,5 / 0,5×3,0 / 0,6×3,5 / 0,8×4,0 / PH0 / PH1	460
KN-002018ESD	051848	35 22 115 ESD / 77 02 115 ESD / отвертки 0,4×2,5 / 0,5×3,0 / 0,6×3,5 / 0,8×4,0 / PH0 / PH1	465

Пинцеты для прецизионных работ



KN-921252

- гладкие плоскости
- матовая поверхность
- хромоникелевая сталь
- губки наклонены под углом
- с чрезвычайно крепкими наконечниками
- нержавеющие, антимагнитные

Номер артикула	EAN 4003773-	↔ мм	грамм
KN-921252	054658	120	20

Пинцеты для прецизионных работ

тонкие губки



KN-922204

- для тонких монтажных работ
- прямая форма
- гладкие плоскости
- особо тонкие кончики
- матовая поверхность
- матовые захватные плоскости
- хромистая / никелевая сталь: нержавеющая, антимагнитная (18 / 10), широко применяется в электронике

Номер артикула	EAN 4003773-	↔ мм	грамм
KN-922204	054665	130	20

Пинцеты для прецизионных работ с направляющим штифтом

тонкие губки



KN-922434

- универсальное применение
- тонкие кончики
- захватная поверхность зазубренная
- захватная поверхность рифленая

Модель 92 24 34: прямая форма, никелирование

Модель 92 34 36: губки наклонены под углом, никелирование

Модель 92 34 37: губки наклонены под углом, матовое лакирование черного цвета



KN-923436



KN-923437

Номер артикула	EAN 4003773-	Исполнение	↔ мм	грамм
KN-922434	054740	никелированные	155	21
KN-923436	054832	никелированные	155	23
KN-923437	054849	черная лакировка	155	21

Пинцеты для прецизионных работ

тупая форма



KN-926444

- универсальное применение
- прямая форма
- притупленные широкие губки
- захватная поверхность рифленая
- губки скругленные шириной 3,5 мм
- захватная поверхность зазубренная
- никелирование

Номер артикула	EAN 4003773-	↔ мм	грамм
KN-926444	054924	145	23

Пинцет с перекрещивающимися губками



KN-929589

- для удержания мелких деталей без сжимания пальцами
- хороший захжим
- никелированный
- пружинная сталь, высокопрочная

Модель 92 95 89: тонкие кончики; прямая форма; захватная поверхность зазубренная; со вставками в ручки



KN-929590

Модель 92 95 90: тонкие кончики; губки наклонены под углом; захватная поверхность зазубренная; со вставками в ручки

Номер артикула	EAN 4003773-	↔ мм	⚖ грамм
KN-929589	055013	160	30
KN-929590	055020	160	32

Пинцеты для прецизионных работ изолированные



KN-922761 1000 V

- испытаны на соответствие стандарту IEC 60900
- созданы методом погружения, испытаны на соответствие нормативам VDE
- никелированные
- пружинная сталь, высокопрочная

Модель 92 27 61: для самых тонких монтажных работ; особо тонкие кончики; прямая форма; матовые захватные плоскости



KN-922762 1000 V

Модель 92 27 62: прямая форма; захватная поверхность зазубренная



KN-923764 1000 V

Модель 92 37 64: губки наклонены под углом; захватная поверхность зазубренная

Модель 92 67 63: прямая форма; захватные плоскости с зубцами



KN-926763 1000 V

Номер артикула	EAN 4003773-	↔ мм	⚖ грамм
KN-922761	054757	130	32
KN-922762	054764	150	35
KN-923764	054856	150	34
KN-926763	054931	145	43

Прецизионные пинцеты антистатические



KN-922870ESD

- хромистая / никелевая сталь: нержавеющая, антимагнитная (18 / 10), широко применяется в электронике
- покрытие ESD: матово-черное, с поверхностным сопротивлением 105 Ом
- матовые захватные плоскости

Модель 92 28 70 ESD: прямая форма; тонкий наконечник; гладкие плоскости



KN-922871ESD

Модель 92 28 71 ESD: игловидные наконечники; прямая форма; гладкие плоскости

Номер артикула	EAN 4003773-	↔ мм	⚖ грамм
KN-922870ESD	054788	110	13
KN-922871ESD	054795	110	14

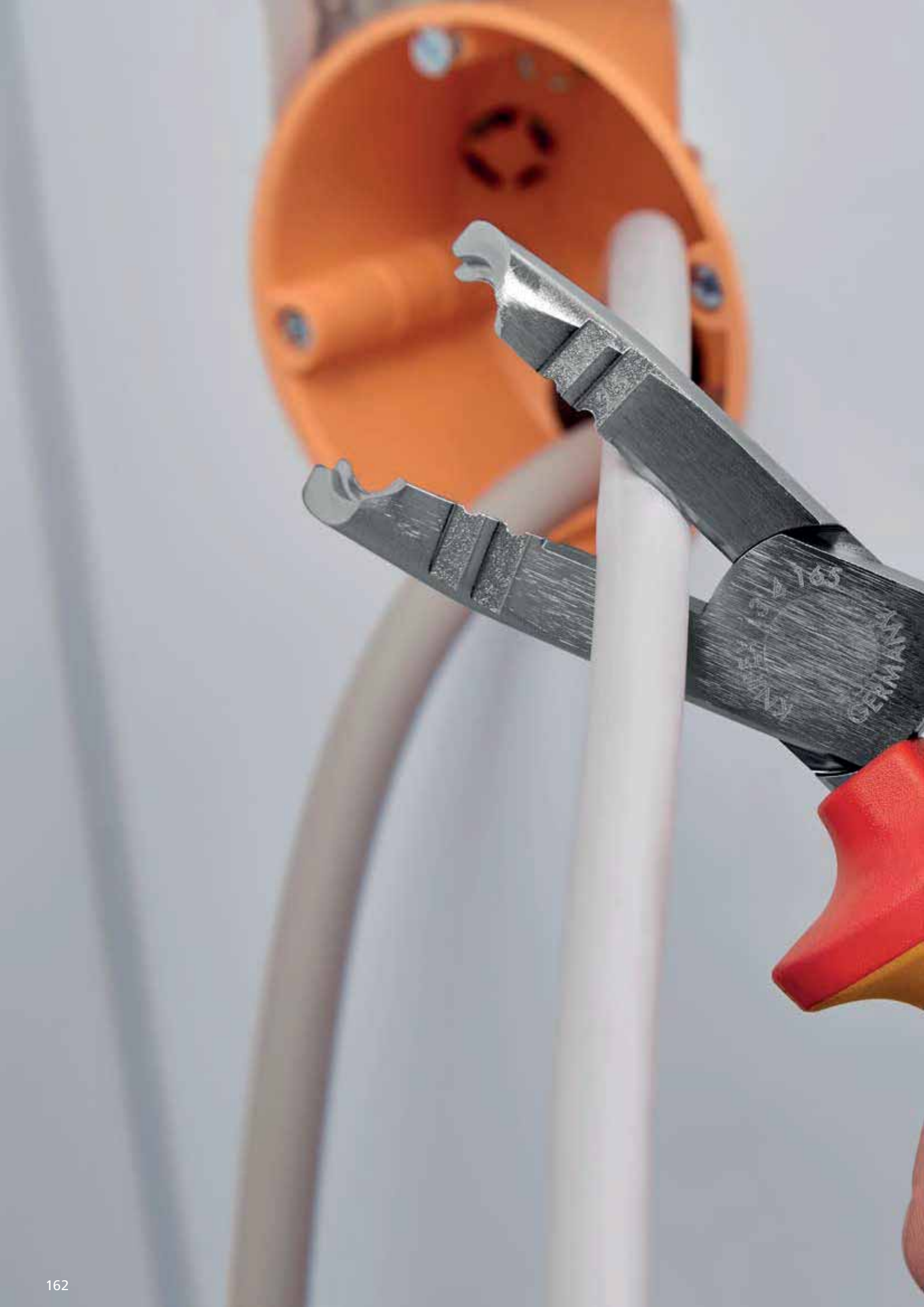

ИНСТРУМЕНТЫ ЭЛЕКТРОИЗОЛИРОВАННЫЕ

Плоскогубцы комбинированные	164
Плоскогубцы комбинированные особой мощности	164
Электромонтажные клещи	164
Инструмент для удаления изоляции	166
Пассатижи удлиненные	166
StriX® Клещи для удаления изоляции	167
Электромонтажные клещи	167
Длинногубцы	168
Плоские круглогубцы с режущими кромками	169
Кусачки боковые	169
X-Cut® Компактные кусачки боковые	171
Кусачки боковые особой мощности	171
Клещи переставные-гаечный ключ	172
Ножницы для резки кабелей	174
Инструмент для обжима контактных гильз	178
Ключи	179
Отвертки	180
Сменные головки	183
Резак для кабелей	184
Захватные плоскогубцы из пластмассы	185
Плоские круглогубцы из пластмассы	185
Специальные инструменты	186
Наборы инструментов и комплектующих	187

Плоскогубцы комбинированные DIN ISO 5746

хромованадиевые



KN-0106160

Номер артикула	EAN	Ø мм	Ø мм	Ø мм	мм ²	мм	грамм
KN-0106160	040729	2,00	1,50	10,00	16,00	160	201
KN-0106190	040415	2,50	2,00	13,00	25,00	190	320

- для самых тяжелых нагрузок
- с зонами захвата плоских и круглых деталей, для различных работ
- с режущими кромками для мягкой и твердой проволоки, а также рояльной струны
- длинные режущие кромки для толстых кабелей
- режущие кромки дополнительно закалены токами высокой частоты до твердости примерно 64 HRC
- особо износостойкие захватные губки, с дополнительной закалкой, твердость губок примерно 53 HRC
- высококачественная хромованадиевая сталь, ковкая, закаленная в масле
- клещи хромированные, изолированные ручки из многокомпонентного материала, испытаны на соответствие нормам VDE, IEC 60900, DIN EN 60900

Плоскогубцы комбинированные особой мощности DIN ISO 5746



KN-0206180



KN-0207225

Номер артикула	EAN	Ø мм	Ø мм	Ø мм	мм ²	мм	грамм
KN-0206180	010012	2,5	2,0	11,5	16	180	247
KN-0206200	010029	2,8	2,2	13,0	25	200	343
KN-0206225	010036	3,0	2,5	14,0	25	225	401

- экономия усилия 35% по сравнению с обычными комбинированными плоскогубцами
- с режущими кромками (твердость около 63 HRC) для сложных условий работы
- более легкая работа благодаря оптимальной передаче усилия
- легче резать, эффективно захватывать, гнуть и тянуть
- длинные режущие кромки для толстых кабелей
- с зонами захвата плоских и круглых деталей, для различных видов работ
- специальная инструментальная сталь особого качества, ковкая, многократно закаленная в масле
- хромированные
- испытаны на соответствие нормам VDE, IEC 60900, DIN EN 60900

Модель 02 06 180: ручки изолированные из многокомпонентного материала

Модель 02 07 225: ручки изолированные

Номер артикула	EAN	Ø мм	Ø мм	Ø мм	мм ²	мм	грамм
KN-0207200	022299	2,8	2,2	13,0	25	200	380
KN-0207225	022305	3,0	2,5	14,0	25	225	486

Электромонтажные клещи

многофункциональные клещи для электромонтажных работ



KN-1396200T

- многофункциональные клещи для электромонтажных работ для захвата плоского и круглого материала, гибки, удаления заусенцев, резки кабеля, удаления изоляции и опрессовки контактных гильз
- 6 функций в одних клещах: гладкие захватные губки для захвата отдельных жил без их повреждения — профилированные захватные губки и выемка для захвата плоского и круглого материала. Характерная наружная кромка на губке для обработки

штепсельных розеток для скрытой проводки и удаления заусенцев на отверстиях для ввода кабеля. Отверстия для удаления изоляции с проводов 0,75–1,5 мм² и 2,5 мм²

- опрессовочное гнездо для контактных гильз 0,5–2,5 мм²
- ножницы с прецизионными лезвиями (индуктивной закалки) для резки медного и алюминиевого кабеля до 5×2,5 мм² / Ø 15 мм
- захватывают без полного раскрытия клещей (рациональный механизм удержания в закрытом состоянии у версии с раскрывающей пружиной)
- режущие кромки остаются сомкнутыми и защищенными
- узкая конструкция облегчает доступ к детали. Винтовой шарнир: точный ход без зазоров
- специальная инструментальная сталь особого качества, ковкая, многократно закаленная в масле. Инструмент с надежным изолированным креплением для страховки от падения с высоты

Номер артикула	EAN	Ø мм	Ø мм	Ø мм	мм ²	мм	г
KN-1396200T	081425	15,00	50,00	0,75–1,5 + 2,5	0,5–2,5	200	280
KN-1396200TBK	081777	15,00	50,00	0,75–1,5 + 2,5	0,5–2,5	200	280

Клещи для удаления оболочки DIN ISO 5746



KN-1346165 1000V

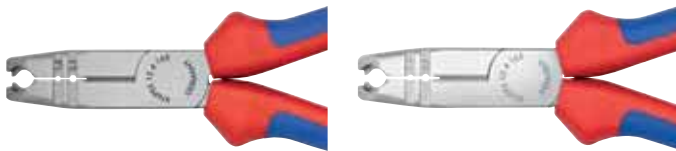

KN-1342165



KN-1345165

- для быстрого удаления оболочки и изоляции с наиболее часто применяемых круглых проводов и проводов для сырых помещений (например, NYM)
- облегченный доступ к розеткам для скрытой проводки благодаря тонкой форме головки и оптимальному наклону лезвия для удаления оболочки с кабеля

- легкое и чистое удаление оболочки благодаря круглому лезвию с ограничителем глубины
- универсальное применение: прецизионные отверстия для удаления изоляции с проводов 1,5 и 2,5 мм²
- с боковыми кусачками для резания проводов, проволоки, мелких винтов и гвоздей
- все лезвия дополнительно закалены токами высокой частоты до твердости около 61 HRC: высокая износостойкость
- вес на 30% меньше, чем вес аналогичных клещей
- ванадиевая сталь, кованая, многоступенчатая закалка в масле



Номер артикула	EAN 4003773-	Параметры удаления оболочки, Ø мм	Диапазон для зачистки, мм ²	Ø мм	Ø мм	↔ мм	грамм
KN-1342165	079675	8-13	0,75 - 1,5 / 2,5	3,20	2,20	165	176
KN-1345165	079682	8-13	0,75 - 1,5 / 2,5	3,20	2,20	165	176
KN-1346165	079699	8-13	0,75 - 1,5 / 2,5	3,20	2,20	165	190

Плоскогубцы комбинированные DIN ISO 5746



KN-0306180 1000V



KN-0307200 1000V



KN-0306180T 1000V

- с зонами захвата плоских и круглых деталей, для различных работ
- с режущими кромками для мягкой и твердой проволоки
- длинные режущие кромки для толстых кабелей
- режущие кромки дополнительно закалены токами высокой частоты до твердости примерно 60 HRC
- специальная инструментальная сталь, кованая, закаленная в масле

Модель 03 06 180: клещи хромированные, изолированные ручки из многокомпонентного материала, испытаны на соответствие нормам VDE, IEC 60900, DIN EN 60900

Модель 03 07 200: клещи хромированные, ручки изолированные, отвечают нормам VDE, IEC 60900, DIN EN 60900

Номер артикула	EAN 4003773-	Ø мм	Ø мм	Ø мм	мм ²	↔ мм	грамм
KN-0306160	021902	3,10	2,00	10,00	16,00	160	228
KN-0306180	021926	3,40	2,20	12,00	16,00	180	264
KN-0306180T	081395	3,40	2,20	12,00	16,00	180	264
KN-0306180ТВК	081746	3,40	2,20	12,00	16,00	180	264
KN-0306200	033776	3,80	2,50	13,00	16,00	200	326
KN-0307160	015307	3,10	2,00	10,00	16,00	160	254
KN-0307180	015314	3,40	2,20	12,00	16,00	180	285
KN-0307200	015321	3,80	2,50	13,00	16,00	200	339
KN-0307250	015345	3,80	2,50	15,00	25,00	250	597

Инструмент для удаления изоляции



KN-1107160

- для одно-, много- и тонкожильного кабеля с макс. \varnothing 5,0 мм или поперечным сечением провода 10 мм², с пластиковой или резиновой изоляцией
- простая настройка на необходимый диаметр кабелей или жгутов винтом с накатанной головкой и контргайкой
- специальная инструментальная сталь, кованая, закаленная в масле
- клещи хромированные, ручки изолированные, отвечают нормам VDE, IEC 60900, DIN EN 60900

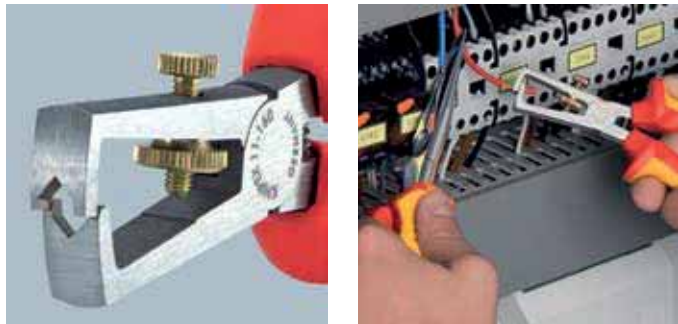

Номер артикула	EAN 4003773-	Диапазон для зачистки, \varnothing мм	Диапазон для зачистки, мм ²	AWG	↔ мм	⚖ грамм
KN-1107160	015499	5,0	10,0	7	160	180

Пассатижи удлиненные

вытянутая форма головки для работы в труднодоступных местах



KN-0826145T

- особенно удобны в обращении: идеальны для работы в труднодоступном месте благодаря тонкой головке с суженными губками (устойчивыми к скручиванию)
- захватная поверхность с одной стороны выпуклая — для надежного захвата плоских деталей. Фрезерованная канавка в зоне раствора обеспечивает надежное удержание и вытягивание мелких деталей, например, гвоздей, штифтов и болтов
- универсальные и надежные тонкогубцы для работы на выезде
- легкое резание благодаря эффективному шарниру с высокой передачей усилий
- с режущими кромками для мягкой, средней и жесткой проволоки. Большой срок службы и стабильные кончики губок
- специальная инструментальная сталь особого качества, кованая, многократно закаленная в масле
- с надежным изолированным креплением для страховки инструмента от падения с высоты

Номер артикула	EAN 4003773-	\varnothing мм	\varnothing мм	\varnothing мм	мм ²	↔ мм	⚖ грамм
KN-0826145T	081401	3,00	2,00	8,00	16,00	145	145
KN-0826145TBK	081753	3,00	2,00	8,00	16,00	145	145

Инструмент для удаления изоляции



KN-1106160T

- для одно-, много- и тонкожильного кабелей с пластмассовой или резиновой изоляцией \varnothing 5,0 мм и сечением 10,0 мм²
- простая настройка на необходимый диаметр кабелей или жгутов винтом с накатанной головкой и контргайкой
- форма 1: без раскрывающей пружины

Номер артикула	EAN 4003773-	AWG	↔ мм	⚖ грамм
KN-1106160T	081418	\varnothing 5,0 мм; 10,0 мм ²	7	160
KN-1106160TBK	081760	\varnothing 5,0 мм; 10,0 мм ²	7	160

StriX® Клеши для удаления изоляции с функцией резания кабеля



KN-1362180



KN-1366180



KN-1366180T

Инструмент для удаления изоляции, с функцией резания кабеля. Два основных инструмента электромонтажа совмещены в одной паре клещей.

- для одножильного, многожильного и тонкожильного кабеля с макс. \varnothing 5,0 мм или поперечным сечением провода 10 мм² с пластиковой или резиновой изоляцией
- уступы в губках для визуального ориентира при удалении изоляции заданной длины (11 мм и 16 мм)
- простая настройка на необходимый диаметр кабелей или жгутов винтом с накатанной головкой и контргайкой
- лезвие для резания медного и алюминиевого кабеля диаметром до 15 мм (5 × 2,5 мм²)
- узкая конструкция облегчает доступ к детали
- винтовой шарнир: точный ход без зазоров
- специальная инструментальная сталь особого качества, ковкая, многократно закаленная в масле

Модель 13 62 180: клещи с чернением черного цвета, головка полированная, ручки с двухкомпонентными чехлами

Модель 13 66 180: клещи хромированные, изоляция с помощью многокомпонентных чехлов, испытаны на соответствие нормам VDE

Модель 13 66 180 T: с дополнительным креплением для страховки инструмента

Номер артикула	EAN 4003773-			Диапазон для зачистки			
				\varnothing мм	мм ²		
KN-1362180	081302	15	50	5,0	10	180	210
KN-1366180SB	081333	15	50	5,0	10	180	
KN-1366180	081319	15	50	5,0	10	180	
KN-1366180SB	081333	15	50	5,0	10	180	
KN-1366180T	081906	15	50	5,0	10	180	
KN-1366180TBK	081982	15	50	5,0	10	180	

Электромонтажные клещи

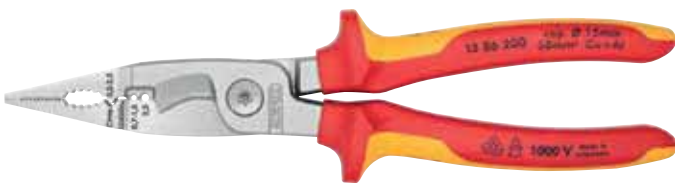

KN-1386200

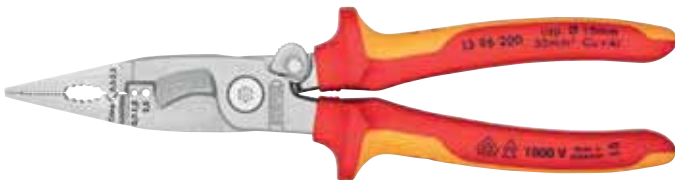

KN-1396200

- многофункциональные клещи для электромонтажных работ; для захвата плоского и круглого материала, гибки, удаления заусенцев, резки кабеля, удаления изоляции и опрессовки контактных гильз
- гладкие захватные губки для захвата отдельных жил без их повреждения; профилированные захватные губки и выемка для захвата плоского и круглого материала
- характерная наружная кромка на губке для обработки штепсельных розеток для скрытой проводки и удаления заусенцев на отверстиях для ввода кабеля
- отверстия для удаления изоляции с проводов 0,75–1,5 мм² и 2,5 мм²
- опрессовочное гнездо для контактных гильз 0,5–2,5 мм²
- ножницы с прецизионными лезвиями (индуктивной закалки) для резки медного и алюминиевого кабеля до 5 × 2,5 мм² (\varnothing 15 мм)
- винтовой шарнир: точный ход без зазоров
- клещи хромированные, изолированные ручки из многокомпонентного материала, испытаны на соответствие нормам VDE, IEC 60900, DIN EN 60900

Модель 13 96 200:

- в моделях с разжимающей пружиной закрытие защелки приводит к смыканию лезвий, но не блокирует другие функции
- захватывают без полного раскрытия клещей (рациональный механизм удержания в закрытом состоянии у версии с раскрывающей пружиной). Режущие кромки остаются сомкнутыми и защищенными

Номер артикула	EAN 4003773-			Диаметр для отдельных жил, мм ²	Диапазон, мм ²		
KN-1386200	075097	15	50	0,75–1,5 / 2,5	0,5–2,5	200	280
KN-1396200	075110	15	50	0,75–1,5 / 2,5	0,5–2,5	200	280

Длинногубцы с режущими кромками DIN ISO 5745

Плоскогубцы радиомонтажные



KN-2506160 Δ 1000V

- предназначены для точных работ по захвату и резке
- заостренные, плоскокруглые губки
- захватные плоскости с зубцами
- с режущими кромками для среднетвердой и твердой проволоки
- режущие кромки дополнительно закалены токами высокой частоты до твердости примерно 61 HRC
- ванадиевая сталь, ковкая, многоступенчатая закалка в масле
- клещи хромированные, изолированные ручки из многокомпонентного материала, испытаны на соответствие нормам VDE, IEC 60900, DIN EN 60900



Номер артикула	EAN 4003773-	\bigcirc мм	\bullet мм	L3, мм	W3, мм	T1, мм	W4, мм	T2, мм	\leftrightarrow мм	г грамм
KN-2506160	033806	2,50	1,60	50,00	16,50	9,00	3,00	2,50	160	146

Длинногубцы с режущими кромками DIN ISO 5745

Длинногубцы прямые, с режущими кромками



KN-2616200 Δ 1000V

- упругие прецизионные наконечники для высокой нагрузки
- плоскокруглые, длинные губки
- захватные плоскости с зубцами
- с режущими кромками для среднетвердой проволоки \varnothing 3,2 мм и твердой проволоки \varnothing 2,2 мм
- режущие кромки дополнительно закалены токами высокой частоты до твердости примерно 61 HRC
- ванадиевая сталь, ковкая, многоступенчатая закалка в масле

Модель 26 16 200: клещи хромированные, изолированные ручки из многокомпонентного материала, испытаны на соответствие нормам VDE, IEC 60900, DIN EN 60900

Модель 26 17 200: клещи хромированные, ручки изолированные, отвечают нормам VDE, IEC 60900, DIN EN 60900



KN-2617200 Δ 1000V

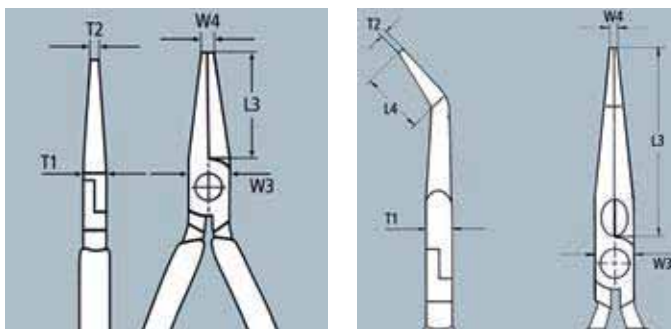

Номер артикула	EAN 4003773-	\bigcirc мм	\bullet мм	L3, мм	T1, мм	W3, мм	W4, мм	T2, мм	\leftrightarrow мм	г грамм
KN-2616200	022831	3,2	2,2	73,0	9,5	17,5	3,0	2,5	200	206
KN-2617200	016069	3,2	2,2	73,0	9,5	17,5	3,0	2,5	200	212

Плоские круглогубцы с режущими кромками



KN-2506160T \triangle 1000V \triangle DE GS VDE IEC 60900 DIN EN 60900

- предназначены для точных работ по захвату и резке
- заостренные, плоскокруглые губки
- захватные плоскости с зубцами и с режущими кромками для мягкой, средней и жесткой проволоки
- режущие кромки дополнительно закалены токами высокой частоты до твердости примерно 61 HRC
- ванадиевая сталь, ковкая, многоступенчатая закалка в масле
- круглогубцы с надежным изолированным креплением для страховки инструмента от падения с высоты

Номер артикула	EAN 4003773-	\odot \varnothing мм	\bullet \varnothing мм	\leftrightarrow мм	\triangle грамм
KN-2506160T	081432	2,5	1,6	160	156
KN-2506160TBK	081784	2,5	1,6	160	156
KN-2616200T	081449	3,2	2,2	200	215
KN-2616200TBK	081791	3,2	2,2	200	215

Длинногубцы изогнутые с функцией резания



KN-2626200T \triangle 1000V \triangle DE GS VDE IEC 60900 DIN EN 60900 $\angle 40^\circ$

- упругие наконечники: стабильность формы даже при перекашивании
- устойчивые к перекосу, упругие прецизионные наконечники
- полукруглые длинные губки с заостренными концами
- с режущими кромками твердостью примерно 61 HRC для проволоки мягкой, средней твердости и твердой
- ванадиевая сталь, ковкая, закаленная в масле

Номер артикула	EAN 4003773-	\odot \varnothing мм	\bullet \varnothing мм	\leftrightarrow мм	\triangle грамм
KN-2626200T	081456	3,2	2,2	200	204
KN-2626200TBK	081807	3,2	2,2	200	204

Кусачки боковые DIN ISO 5749



KN-7006180 \triangle 1000V \triangle DE GS VDE IEC 60900 DIN EN 60900



KN-7007180 \triangle 1000V \triangle DE GS VDE IEC 60900 DIN EN 60900

- кусачки боковые, необходимые для разнообразных работ
- высококачественный материал и прецизионная обработка для длительного срока службы
- прецизионные режущие кромки для мягкой и твердой проволоки
- чистый рез тонкой медной проволоки, даже кончиками режущих кромок
- режущие кромки дополнительно закалены токами высокой частоты до твердости примерно 62 HRC
- удлиненная форма головки для применения в труднодоступных местах
- ванадиевая сталь, ковкая, многоступенчатая закалка в масле

Модель 70 06 180: клещи хромированные, изолированные ручки из многокомпонентного материала, испытаны на соответствие нормам VDE, IEC 60900, DIN EN 60900

Модель 70 07 180: клещи хромированные, ручки изолированные, отвечают нормам VDE, IEC 60900, DIN EN 60900



Номер артикула	EAN 4003773-	\odot \varnothing мм	\bullet \varnothing мм	\bullet \varnothing мм	\leftrightarrow мм	\triangle грамм
KN-7006125	018124	3,0	2,3	1,5	125	121
KN-7006140	040293	4,0	2,5	1,8	140	160
KN-7006180	033813	4,0	3,0	2,5	180	254
KN-7007180	018179	4,0	3,0	2,5	180	269

Кусачки боковые DIN ISO 5749



KN-7006160



KN-7007160



Новое поколение классических боковых кусачек Кнiпeх с улучшенными характеристиками.

Режущая способность на 20% больше, чем в предыдущей модели, более длинные лезвия.

Большая эффективность резания за счет оптимальной геометрии лезвий и передачи усилия.

- стабильная прецизионная заклепка для плавного хода и долговечности шарнира
- прецизионные лезвия: дополнительная закалка токами высокой частоты, твердость режущих кромок около 62 HRC
- тонкая головка с длинными лезвиями: хороший доступ даже в труднодоступных местах
- большой срок службы и высокая нагрузочная способность
- боковые кусачки, незаменимые для многостороннего использования
- ванадиевая сталь, ковкая, многоступенчатая закалка в масле

Модель 70 06 160: клещи хромированные, изолированные ручки из многокомпонентного материала, испытаны на соответствие нормам VDE, IEC 60900, DIN EN 60900

Модель 70 07 160: клещи хромированные, ручки изолированные, отвечают нормам VDE, IEC 60900, DIN EN 60900

Номер артикула	EAN 4003773-	Ø мм	Ø мм	Ø мм	мм	грамм
KN-7006160	021995	4,0	3,0	2,0	160	216
KN-7007160	018155	4,0	3,0	2,0	160	227

Кусачки боковые DIN ISO 5749



KN-7006160T



KN-7006180T

- режущая способность на 20% больше, чем в предыдущей модели, более длинные лезвия
- большая эффективность резания за счет оптимальной геометрии лезвий и передачи усилия
- стабильная прецизионная заклепка для плавного хода и долговечности шарнира
- прецизионные лезвия: дополнительная закалка токами высокой частоты, твердость режущих кромок около 62 HRC
- тонкая головка с длинными лезвиями: хороший доступ даже в узком месте
- большой срок службы и высокая нагрузочная способность
- боковые кусачки, незаменимые для многостороннего использования
- ванадиевая сталь, кованые, многоступенчатая закалка в масле

Номер артикула	EAN 4003773-	Ø мм	Ø мм	Ø мм	мм
KN-7006160T	081463	4,0	3,0	2,0	160
KN-7006160TBK	081814	4,0	3,0	2,0	160
KN-7006180T	081470	4,0	3,0	2,5	180
KN-7006180TBK	081821	4,0	3,0	2,5	180

X-Cut® DIN ISO 5749

компактные кусачки боковые



KN-7306160 1000V

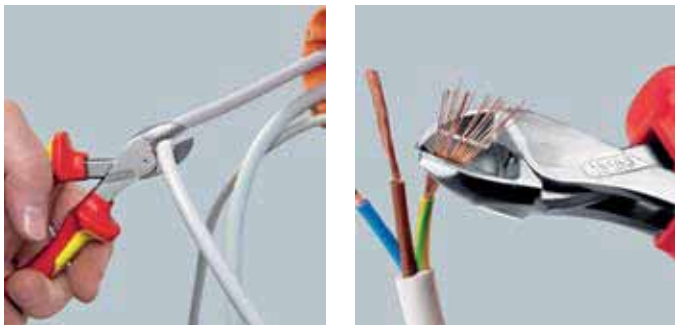

Мощный, легкий, универсальный.

Точно режут как тончайшую проволоку, так и многожильный кабель или твердую рояльную струну.

- коробчатый шарнир: максимальная стабильность при небольшом весе
- ось шарнира для самых высоких продолжительных нагрузок
- высокая режущая способность при меньшей затрате усилий благодаря оптимальному согласованию угла режущих кромок, передаточному отношению рычагов и эргономичной конструкции ручек
- большая ширина раскрытия для резки толстых кабелей
- точная резка даже очень тонкой медной проволоки
- компактная легкая конструкция
- универсальное применение — для монтажных и ремонтных работ, а также производства
- высококачественная хромованадиевая сталь, ковкая, многоступенчатая закалка в масле

Номер артикула	EAN 4003773-	⊙ мм	◐ мм	◑ мм	● мм	⊕ мм	↔ мм	⚖ г
KN-7306160	075141	4,8	3,8	2,7	2,2	12,0	160	175

Кусачки боковые особой мощности DIN ISO 5749



KN-7406200 1000V



KN-7407200 1000V



KN-7406200T 1000V



KN-7406250T 1000V

Экономия усилия 20% по сравнению с обычными боковыми кусачками аналогичной длины.

- ось шарнира накована, для самых высоких продолжительных нагрузок
- оптимальны для всех видов проволоки, включая рояльную струну
- высокая режущая способность при меньшей затрате усилий, благодаря оптимальному согласованию угла режущих кромок, передаточному отношению рычагов и эргономичной конструкции ручек
- прецизионные режущие кромки дополнительно закалены токами высокой частоты, твердость режущих кромок примерно 64 HRC
- высококачественная хромованадиевая сталь, ковкая, многоступенчатая закалка в масле

Длина 250 мм: кусачки боковые длиной 250 мм предназначены для медного провода сечением до 16 мм² и алюминиевого провода сечением до 35 мм²

Модели 74 06 200 T и 74 06 250 T: с креплением для страховки от падения с высоты

Номер артикула	EAN 4003773-	⊙ мм	◐ мм	◑ мм	↔ мм	⚖ грамм
KN-7406160	040705	3,4	2,5	2,0	160	215
KN-7406180	022985	3,8	2,7	2,2	180	280
KN-7406200	033820	4,2	3,0	2,5	200	308
KN-7406200T	081494	4,2	3,0	2,5	200	
KN-7406200TBK	081845	4,2	3,0	2,5	200	
KN-7406250	041955	4,6	3,5	3,0	250	453
KN-7406250T	081500	4,6	3,5	3,0	250	
KN-7406250TBK	081852	4,6	3,5	3,0	250	
KN-7407200	018414	4,2	3,0	2,5	200	328
KN-7407250	018421	4,6	3,5	3,0	250	510

Клещи переставные-гаечный ключ изолированные

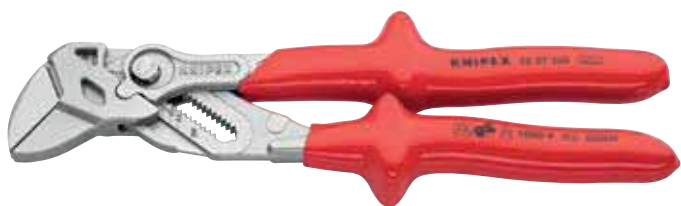

KN-8607250

- переставные клещи и гаечный ключ в одном инструменте
- также отлично подходят для захвата, фиксации, опрессовки и гибки деталей
- прилегание без зазоров по всей поверхности обеспечивает отсутствие повреждений граней головок винтов из мягких материалов (медь)
- со шкалой для регулировки раствора губок по размеру детали
- случайное изменение установки захватных губок и проскальзывание шарнира исключены
- бесступенчатая установка нужного размера ключа в рабочем диапазоне за счет параллельного хода губок
- зазор между захватными плоскостями позволяет быстрое заворачивание и отворачивание винтовых соединений по принципу трещоточного ключа
- высокое усилие фиксации с помощью 10-кратного увеличения передачи усилия
- хромованадиевая сталь, ковкая, закаленная в масле



Номер артикула	EAN	Позиции установки	дюйм	мм	V1, мм	V2, мм	V3, мм	мм	грамм
KN-8607250	4003773-065067	17	1 3/4	46	8,00	8,00	14,00	250	615

Клещи переставные-гаечный ключ изолированные



KN-8606250

Захватная способность увеличена благодаря двум дополнительным позициям настройки: плавный захват деталей с размером под ключ до 52 мм.

Вес уменьшен на 15% при сохранении прежней стабильности.

Практичная шкала настройки: лазерная гравировка помогает отрегулировать раствор губок до начала работы.

- заменяет целый комплект гаечных ключей, как метрических, так и дюймовых
- удобно работать благодаря значительному уменьшению веса, рифленым рукояткам и тонкому профилю губок с подрезом
- работа с хромированными деталями: никакого повреждения граней на деталях с чувствительной поверхностью благодаря плотному и полному прилеганию губок
- надежная фиксация шарнирного винта: случайная перестановка исключается
- высокая надежность захвата благодаря 10-кратному увеличению передачи усилия
- хромованадиевая сталь, ковкая, закаленная в масле
- на головке инструмента выгравированы размеры под ключ: метрические (лицевая сторона) и дюймовые (обратная сторона)
- отличаются эргономичностью и подходят для размещения в кармане благодаря особо тонким многокомпонентным чехлам
- аккуратная работа с деталями, имеющими чувствительную поверхность; модель VDE также для работы под напряжением



Номер артикула	EAN	Позиции установки	дюйм	мм	V1, мм	V2, мм	V3, мм	мм	грамм
KN-8606250	4003773-082408	19	2	52				250	515
KN-8606250SB	082651	19	2	52				250	515

Alligator® DIN ISO 8976

клевщи сантехнические



KN-8806250 ⚡ 1000V ⚠️ ⚙️ ⚙️ ⚙️



KN-8807250 ⚡ 1000V ⚠️ ⚙️ ⚙️ ⚙️

- больше производительности и удобства в работе по сравнению с обычными сантехническими клещами аналогичной длины: 9-ступенчатая регулировка и увеличенная на 30% захватывающая способность
- хороший доступ к детали благодаря узкой конструкции головки и шарнира
- функция смыкания губок, которая облегчает работу в узких и труднодоступных местах
- захватные губки со специально закаленными зубцами твердостью примерно 61 HRC: прослужат долго с надежным захватом
- коробчатый шарнир: высокая стабильность благодаря двум направляющим
- специальный механизм предотвращает случайное защемление пальцев
- хромованадиевая сталь, ковкая, многократно закаленная в масле

Модель 88 06 250: клещи хромированные, изолированные ручки из многокомпонентного материала, испытаны на соответствие нормам VDE, IEC 60900, DIN EN 60900

Модель 88 07 250: клещи хромированные, ручки изолированные, отвечают нормам VDE, IEC 60900, DIN EN 60900

Номер артикула	EAN 4003773-	⌀ дюйм	⌀ мм	мм	Позиции установки	↔ мм	⚖ грамм
KN-8806250	039303	2	50	46	9	250	374
KN-8807250	019343	2	50	46	9	250	420
KN-8807300	022350	2 3/4	70	60	9	300	661

Cobra® VDE DIN ISO 8976

высокотехнологичные сантехнические клещи, электроизолированные



KN-8726250 ⚡ 1000V ⚠️ ⚙️ ⚙️ ⚙️



KN-8726250T ⚡ 1000V ⚠️ ⚙️ ⚙️ ⚙️

Номер артикула	EAN 4003773-	⌀ дюйм	⌀ мм	мм	Позиции установки	↔ мм	⚖ грамм
KN-8726250	071495	2	50	46	24	250	340
KN-8726250T	081517	2	46	24	24	250	340
KN-8726250TBK	081869	2	46	24	24	250	340

Процесс настройки на деталь с KNIPEX Cobra® VDE выполняется просто и надежно: наложите открытые клещи верхней захватной губкой на деталь, сомкните клещи — готово!

- настройка путем сдвига непосредственно в сторону детали; быстрое, безопасное и удобное обращение
- открытие нажатием кнопки сбоку от детали
- настройка непосредственно на детали при одновременно удобном расположении рукояток
- хороший доступ к детали благодаря тонкой конструкции в области головки и шарнира
- функция смыкания губок, которая облегчает работу в узких и труднодоступных местах
- захватные губки со специально закаленными зубцами твердостью примерно 61 HRC: прослужат долго с надежным захватом
- коробчатый шарнир: высокая стабильность благодаря двум направляющим
- специальный механизм предотвращает случайное защемление пальцев
- хромованадиевая сталь, ковкая, закаленная в масле
- клещи хромированные, изолированные ручки из многокомпонентного материала, испытаны на соответствие нормам VDE, IEC 60900, DIN EN 60900

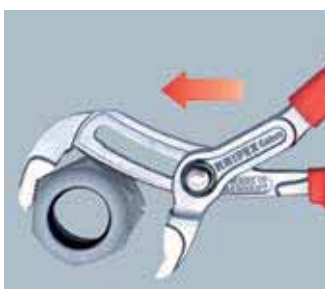

Ножницы для резки кабелей



KN-9506230 ⚡ 1000 V

- для сечений: медного одножильного провода — до 16 мм², медного многожильного — до 50 мм² и медного тонкожильного — до 70 мм²; для алюминиевого многожильного провода — 70 мм²
- облегченное резание при работе одной рукой благодаря оптимальному передаточному отношению рычагов
- не предназначены для резки стальной проволоки и холодно-тянутых медных проводов
- закаленные режущие кромки с прецизионной шлифовкой
- кабель не раздавливается — лишь незначительно деформируется
- с защитой от защемления пальцев
- шарнир винтовой регулируемый
- корпус ножниц: хирургическая сталь, нержавеющая, закаленная на воздухе
- ручки: из ударопрочного пластика, с пластмассовыми рукоятками, испытанными на соответствие нормативам VDE
- головка полированная

Номер артикула	EAN			AWG		
	4003773-	Ø мм	мм ²		мм	грамм
KN-9506230	006305	16,00	50,00	1 / 0	230	274

Ножницы для резки кабелей



KN-9516165 ⚡ 1000 V

- для резания медного и алюминиевого кабеля, одно- и многожильного
- не предназначены для резки стальной проволоки и холодно-тянутых медных проводов
- закаленные режущие кромки с прецизионной шлифовкой
- режут гладко и чисто, без раздавливания кабеля
- легко резать одной рукой
- специальный механизм предотвращает случайное защемление пальцев
- регулируемый шарнир винтовой самофиксирующийся
- специальная инструментальная сталь особого качества, ковкая, закаленная в масле

Номер артикула	EAN			AWG		
	4003773-	Ø мм	мм ²		мм	грамм
KN-9516165	039648	15,00	50,00	1 / 0	165	262
KN-9516165T	081524	15,00	50,00	1 / 0	165	
KN-9516165TBK	081876	15,00	50,00	1 / 0	165	
KN-9526165	069980	15,00	50,00	1 / 0	165	275



KN-9526165 ⚡ 1000 V



KN-9516165T ⚡ 1000 V

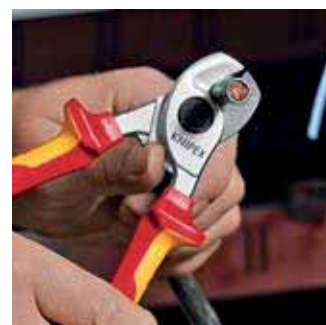

Ножницы для резки кабелей с двойными режущими кромками



KN-9516200 Δ 1000 V



KN-9517200 Δ 1000 V



- для резки кабеля из меди и алюминия
- не предназначены для резки стальной проволоки и холоднотянутых медных проводов
- закаленные режущие кромки с прецизионной шлифовкой
- режут гладко и чисто, без раздавливания кабеля
- легко резать одной рукой
- с предварительным и последующим резом (1-е и 2-е лезвие) можно отрезать кабели диаметром до 20 мм
- малозатратная работа благодаря оптимальной передаче усилия и новой геометрии режущих кромок
- специальный механизм предотвращает случайное защемление пальцев
- регулируемый самофиксирующийся винтовой шарнир
- специальная инструментальная сталь особого качества, ковкая, закаленная в масле

Модель 95 16 200: хромированный инструмент, изолированные ручки из многокомпонентного материала, испытаны на соответствие нормам VDE, IEC 60900, DIN EN 60900

Модель 95 17 200: хромированный инструмент, ручки изолированные, отвечают нормам VDE, IEC 60900, DIN EN 60900

Номер артикула	EAN 4003773-	мм	мм ²	AWG	\leftrightarrow мм	Δ грамм
KN-9516200	026761	20,00	70,00	2 / 0	200	340
KN-9517200	026952	20,00	70,00	2 / 0	200	360

Ножницы для резки кабелей



KN-9517500 Δ 1000 V



- для резания медного и алюминиевого кабеля, одно- и многожильного
- не предназначены для резки стальной проволоки и проволочных тросов
- закаленные режущие кромки с прецизионной шлифовкой
- режут гладко и чисто, без раздавливания кабеля
- минимальная затрата сил благодаря эффективному передаточному отношению и оптимальной геометрии режущих кромок
- укороченная конструкция, длина всего 500 мм
- малый вес
- специальный механизм предотвращает случайное защемление пальцев
- шарнир винтовой регулируемый
- режущая головка: ванадиевая сталь, ковкая, закаленная в масле
- рукоятка: алюминиевая труба, высокопрочная
- ручки изолированные, отвечают нормам VDE, IEC 60900, DIN EN 60900

Номер артикула	EAN 4003773-	мм	мм ²	AWG	\leftrightarrow мм	Δ грамм
KN-9517500	026785	27,00	150,00	5 / 0	500	1477

Ножницы для резки кабелей



KN-9527600 Δ 1000V



- для резания медного и алюминиевого кабеля, одно- и многожильного
- не предназначены для резки стальной проволоки и проволочных тросов
- закаленные режущие кромки с прецизионной шлифовкой
- режут гладко и чисто, без раздавливания кромки реза
- эффективное передаточное отношение благодаря коленчатому рычагу
- специальный механизм предотвращает случайное защемление пальцев
- шарнир винтовой регулируемый
- ножовая головка, сменная, привинчиваемая
- ножовая головка: хромованадиевая сталь особого качества, кованая, закаленная в масле
- рукоятка: стальная труба
- полированная головка
- ручки изолированные, отвечают нормам VDE, IEC 60900, DIN EN 60900

Номер артикула	EAN			AWG	\leftrightarrow мм	
KN-9527600	4003773-021797	27 мм	150 мм ²	5 / 0	600 мм	2301 грамм

Номер артикула	EAN	Наименование
KN-9529600	021803	Запасная ножовая головка для 95 21 600 / 95 27 600

Ножницы для резки кабелей по принципу трещотки



KN-9536250 Δ 1000V

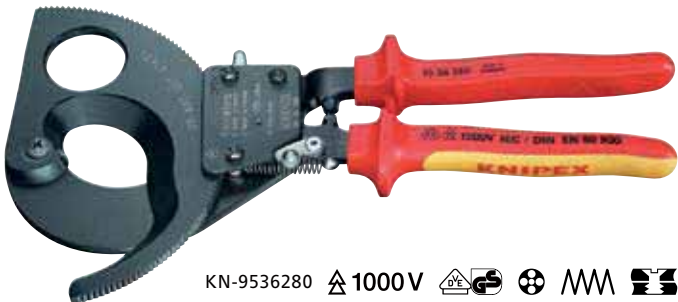

KN-9536280 Δ 1000V

- для резания медного и алюминиевого кабеля, одно- и многожильного
- не предназначены для резки стальной проволоки и проволочных тросов
- закаленные режущие кромки с прецизионной шлифовкой
- режут гладко и чисто, без раздавливания кабеля
- работа одной рукой с использованием принципа трещотки
- незначительный расход усилий благодаря оптимальной передаче усилия
- двухходовой зубчатый привод для облегчения процесса резания
- удобство работы с резаком благодаря незначительному весу и компактной конструкции — возможна работа даже в ограниченном пространстве
- специальный механизм предотвращает случайное защемление пальцев
- специальная инструментальная сталь особого качества, кованая, закаленная в масле
- инструмент с черной лакировкой, изолированные ручки из многокомпонентного материала, испытаны на соответствие нормам VDE, IEC 60900, DIN EN 60900

Модель 95 36 280: для алюминиевых секторных кабелей до 4 × 150 мм²



Номер артикула	EAN			MCM	\leftrightarrow мм	
KN-9536250	4003773-026884	32 мм	240 мм ²	500	250 мм	652 грамм
KN-9536280	026891	52	380	750	280	835

Номер артикула	EAN	Подвижный запасной нож
KN-9539250	022244	для 95 31 250 / 95 36 250 по принципу трещотки
KN-9539280	025283	для 95 31 280 / 95 36 280 по принципу трещотки

Ножницы для резки кабелей по принципу трещотки, 3 передачи



KN-9536320

Прочные. Удобные. Стабильные.
 Инновационный зубчатый привод.
 Для кабеля диаметром до Ø 60 мм.



- удобные в использовании благодаря малому весу (825 г) и компактной конструкции (длина 320 мм) — возможно применение также в ограниченном пространстве
- разрезает медные и алюминиевые кабели диаметром до 60 мм при работе одной и двумя руками
- закаленные резцы с прецизионным шлифованием режут ровно и чисто, не раздавливая кабель
- для резки медного и алюминиевого кабеля, одно- и многожильного (непригодны для стальной проволоки и проволочных тросов)
- инновационный трехходовой зубчатый привод с высоким передаточным отношением для легкой резки одной или двумя руками
- ручка с прочной опорой для захвата и нажима рукой при резании
- специальная инструментальная сталь особого качества, кованая, закаленная в масле
- инструмент черненный, полированная головка, изолированные ручки из многокомпонентного материала, испытаны на соответствие нормам VDE, IEC 60900, DIN EN 60900

Номер артикула	EAN 4003773-	Ø мм	мм²	MCM	↔ мм	грамм
KN-9536320	075189	60,00	600,00	1200	320	830

Номер артикула	EAN 4003773-	Ремкомплект
KN-953932001	075714	поворотного ножа для 95 32 320 и 95 36 320
KN-953932002	075721	фиксированного ножа для 95 32 320 и 95 36 320

Ножницы для резки кабеля со стальным армированием (кабель SWA) по принципу трещотки



KN-9536315A



KN-9532315A

Режет кабель со стальным армированием диаметром 45 мм / 380 мм² (например, 4×95 мм²) при работе одной и двумя руками.
 Прочные. Удобные. Стабильные.

- удобные в использовании благодаря небольшому весу (800 г) и компактной конструкции (длина 315 мм) — можно работать также в ограниченном пространстве
- режущие кромки прошли прецизионную заточку и закалку токами высокой частоты для чистого, гладкого реза без деформации кабеля
- оригинальный зубчато-венцовый привод, трехступенчатый, с высокой передачей усилия
- с опорной площадкой для удобного упора в процессе резания
- не подходит для резки кабеля ACSR и стального троса!
- специальная инструментальная сталь особого качества, кованая, многократно закаленная в масле
- инструмент с черной лакировкой
- изолированные ручки из многокомпонентного материала, испытаны на соответствие нормам VDE

Модель 95 32 315 A:
 изолированные ручки из многокомпонентного материала



Номер артикула	EAN 4003773-	Ø мм	мм²	MCM	↔ мм	грамм
KN-9532315A	078562	45,00	380,00	750	315	800
KN-9536315A	078579	45,00	380,00	750	315	800

Номер артикула	EAN 4003773-	Ремкомплект
KN-9539315A01	078586	поворотного ножа для 95 32 315 A и 95 36 315 A (по принципу трещотки)
KN-9539315A02	078593	фиксированного ножа для 95 32 315 A и 95 36 315 A (по принципу трещотки)

Ножницы для резки проволочных тросов и кабелей



KN-9577600



- для проволочных тросов и круглых железных профилей, для медных и алюминиевых кабелей
- подходит для отделения частей наружной электропроводки с приспособлением для разгрузки от натяжения
- наклонные режущие концы позволяют разрезать отдельные пряди троса
- оптимальная передача усилия для увеличения режущей способности
- режущая головка: сменная, привинчиваемая
- малый вес
- режущая головка: специальная инструментальная сталь особого качества, многоступенчатая закалка в масле
- корпус ножниц: высокопрочный алюминий
- полированная головка
- ручки, электроизолированные методом погружения

Номер артикула	EAN				AWG	↔ мм	⚖ грамм
KN-9577600	025313	150,00	14,00	9,00	5 / 0	600	2359

Номер артикула	EAN	Наименование
KN-9579600	025337	Запасная ножевая головка для 95 71 600 / 95 77 600

Инструмент для обжима контактных гильз



KN-9778180



KN-9778180T

- для опрессовки контактных гильз (по стандарту DIN 46 228 часть 1 + 4) в диапазоне сечений от 0,25 до 16 мм²
- улучшенная передача усилия для облегчения процесса опрессовки
- легкая и компактная конструкция
- опрессовка в маркированных полукруглых профилях для надежного соединения гильзы и проводника
- 9 глубоких профилей с коническими гранями
- специальная инструментальная сталь, кованая, закаленная в масле
- полированная головка
- изолированные ручки из многокомпонентного материала
- испытаны на соответствие нормам VDE, IEC 60900, DIN EN 60900

Модель 97 78 180 T:

с креплением для страховки от падения с высоты

Номер артикула	EAN	Диапазон, мм ²	AWG	Количество гнезд	↔ мм	⚖ грамм
KN-9778180	072003	0,25–16,0	23–5	9	180	254
KN-9778180T	081531	0,25–16,0	23–5	9	180	254
KN-9778180ТВК	081883	0,25–16,0	23–5	9	180	254

Инструмент для обжима контактных гильз



KN-9768145A 1000V

- для опрессовки контактных гильз (по стандарту DIN 46 228 часть 1 + 4) в диапазоне сечений от 0,5 до 2,5 мм²
- опрессовка в маркированных трапециевидных профилях для надежного соединения гильзы и проводника
- ванадиевая сталь, ковкая, закаленная в масле
- полированная головка, изолированные ручки из многокомпонентного материала, испытаны на соответствие нормам VDE, IEC 60900, DIN EN 60900

Номер артикула	EAN 4003773-	Диапазон, мм ²	AWG	Количество гнезд	↔ мм	грамм
KN-9768145A	071754	0,25–2,5	23–13	4	145	175

Разводной ключ



KN-9807250 1000V 22°

- параллельные гладкие захватные губки
- плавная настройка раствора
- со шкалой для настройки раствора губок по размеру детали
- хромованадиевая сталь
- хромированный инструмент
- ручка, электроизолированная методом погружения

Номер артикула	EAN 4003773-	мм	дюйм	Ширина губок, мм	Ширина головки, мм	Ширина, мм	Глубина, мм	↔ мм	грамм
KN-9807250	071518	30	1 1/8	8,0	16,00	73,0	20,0	260	500

Ключ гаечный рожковый



KN-980014 1000V

- головка наклонена под углом 15°
- основа инструмента хромирована
- хромованадиевая сталь, ковкая, закаленная в масле
- IEC 60900, DIN EN 60900

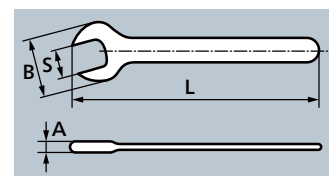

Номер артикула	EAN 4003773-	S, мм	L, мм	B, мм	A, мм	грамм
KN-980007	019824	7,0	105,0	20,0	4,0	15
KN-980008	019831	8,0	105,0	22,0	4,0	31
KN-980009	019848	9,0	105,0	24,0	4,0	29
KN-980010	019893	10,0	105,0	27,0	5,0	40
KN-980011	019909	11,0	120,0	30,0	5,5	45
KN-980012	019923	12,0	125,0	32,0	5,5	70
KN-980013	019930	13,0	130,0	34,0	6,5	68
KN-980014	019947	14,0	135,0	35,0	6,5	86
KN-980015	019954	15,0	145,0	37,0	7,0	80
KN-980016	019961	16,0	155,0	38,0	7,0	112
KN-980017	019978	17,0	155,0	42,0	8,0	119
KN-980018	019985	18,0	160,0	44,0	8,0	149
KN-980019	019992	19,0	165,0	47,0	9,0	154
KN-980022	020004	22,0	190,0	52,0	9,0	216
KN-980024	020011	24,0	210,0	56,0	9,0	262
KN-980027	020028	27,0	215,0	63,0	9,0	307

Номер артикула	EAN 4003773-	S, дюйм	L, мм	B, мм	A, мм	грамм
KN-9800 1/4"	019886	1/4	108,0	20,0	4,0	32
KN-9800 5/16"	020073	5/16	108,0	22,0	4,0	36
KN-9800 3/8"	020042	3/8	108,0	27,0	5,0	37
KN-9800 7/16"	020097	7/16	120,7	30,0	5,5	53
KN-9800 1/2"	019879	1/2	139,7	34,0	6,5	60
KN-9800 9/16"	020110	9/16	152,4	35,0	6,5	102
KN-9800 5/8"	020080	5/8	165,1	38,0	7,0	124
KN-9800 3/4"	020035	3/4	190,5	47,0	9,0	164

Ключи гаечные накидные



KN-980114 ⚡ 1000 V

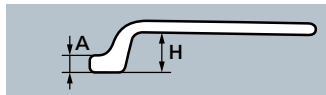

- накидное кольцо с отгибом
- основа инструмента хромирована
- хромованадиевая сталь, ковкая, закаленная в масле
- IEC 60900, DIN EN 60900

Номер артикула	EAN 4003773-	S, мм	L, мм	B, мм	A, мм	H, мм	грамм
KN-980107	020134	7,0	150,0	12,0	7,0	18,0	55
KN-980108	020141	8,0	155,0	14,0	7,0	19,0	68
KN-980109	020158	9,0	165,0	15,5	8,0	19,0	78
KN-980110	020196	10,0	160,0	17,0	9,0	20,0	75
KN-980111	020202	11,0	165,0	18,5	10,0	21,0	93
KN-980112	020226	12,0	185,0	18,5	10,0	23,0	118
KN-980113	020233	13,0	185,0	21,5	11,0	23,0	125
KN-980114	020240	14,0	195,0	23,0	12,0	24,0	147
KN-980115	020257	15,0	200,0	24,0	12,0	24,0	143
KN-980116	020264	16,0	200,0	26,0	12,0	26,0	172
KN-980117	020271	17,0	205,0	27,0	13,0	26,0	184
KN-980118	020288	18,0	210,0	29,0	13,0	28,0	210
KN-980119	020295	19,0	225,0	30,0	14,0	28,0	245
KN-980122	020301	22,0	225,0	35,0	15,0	30,0	278
KN-980124	020318	24,0	265,0	38,0	16,0	30,0	415

Торцовый ключ с Т-образной ручкой



KN-980413 ⚡ 1000 V

KN-980517 ⚡ 1000 V

- IEC 60900
- DIN EN 60900

Номер артикула	EAN 4003773-	Размер под ключ S, мм	Длина ручки, мм	Диаметр головки d, мм	↔ мм	грамм
KN-980408	071341	8,0	90	15,0	200	344
KN-980410	026167	10,0	155	19,5	200	324
KN-980413	026198	13,0	155	23,5	200	344
KN-980417	026211	17,0	155	28,5	200	426
KN-980419	020424	19,0	155	31,0	200	525
KN-980422	026228	22,0	155	34,5	200	560
KN-980517	026297	17,0	155	28,5	300	544
KN-980519	026303	19,0	155	31,0	300	674

Отвертки для винтов с шлицевыми головками



KN-982055 ⚡ 1000 V

- эргономичная двухкомпонентная ручка для оптимальной передачи усилия и работы без усталости
- противоскользящая форма ручки
- хромованадиевая / молибденовая сталь
- вороненый наконечник, изолированная ручка из многокомпонентного материала, испытана на соответствие нормам VDE, IEC 60900, DIN EN 60900

Номер артикула	EAN 4003773-	Ширина наконечника, мм	Толщина наконечника, мм	Длина лезвия, мм	Длина лезвия неизолированная, мм	Длина ручки, мм	↔ мм	грамм
KN-982010	026396	10,0	1,6	200	15	120	320	184
KN-982025	062325	2,5	0,4	75	15	102	177	32
KN-982030	062332	3,0	0,5	100	15	102	202	35
KN-982035	024217	3,5	0,6	100	15	102	202	35
KN-982040	026402	4,0	0,8	100	15	102	202	38
KN-982055	024224	5,5	1,0	125	15	107	232	69
KN-982065	026419	6,5	1,2	150	15	112	262	105
KN-982080	024231	8,0	1,2	175	15	120	295	152

Отвертки для винтов с шлицевыми головками (тонкая)



KN-982065SL ⚡ 1000 V

- зауженный стержень с изоляцией для работы с расположенными в глубине винтами и пружинными зажимами
- эргономичная двухкомпонентная ручка для оптимальной передачи усилия и работы без усталости
- противоскользящая форма ручки
- хромованадиевая / молибденовая сталь
- вороненый наконечник, изолированная ручка из многокомпонентного материала, испытана на соответствие нормам VDE (IEC 60900, DIN EN 60900)

Номер артикула	EAN 4003773-	Ширина наконечника, мм	Толщина наконечника, мм	Длина лезвия, мм	Длина лезвия неизолированная, мм	Длина ручки, мм	↔ мм	грамм
KN-982035SL	079712	3,5	0,6	100	15	102	202	35
KN-982040SL	079729	4,0	0,8	100	15	102	202	38
KN-982055SL	079736	5,5	1,0	125	15	107	232	69
KN-982065SL	079743	6,5	1,2	150	15	112	262	105

Крестовая отвертка (тонкая) Phillips®



KN-982402SL ⚡ 1000V

- зауженный стержень с изоляцией для работы с расположенными в глубине винтами и пружинными зажимами
- эргономичная двухкомпонентная ручка для оптимальной передачи усилия и работы без усталости
- противоскользящая форма ручки
- хромованадиевая / молибденовая сталь
- вороненый наконечник, изолированная ручка из многокомпонентного материала, испытана на соответствие нормам VDE, IEC 60900, DIN EN 60900

Номер артикула	EAN 4003773-	Размер	Длина лезвия, мм	Длина лезвия неизолированная, мм	Длина ручки, мм	↔ мм	грамм
KN-982401SL	079750	PH1	80	15	107	187	58
KN-982402SL	079767	PH2	100	18	112	212	94

Крестовая отвертка (тонкая) Pozidriv®



KN-982502SL ⚡ 1000V

- зауженный стержень с изоляцией для работы с расположенными в глубине винтами и пружинными зажимами
- эргономичная двухкомпонентная ручка для оптимальной передачи усилия и работы без усталости
- противоскользящая форма ручки
- хромованадиевая / молибденовая сталь
- вороненый наконечник, изолированная ручка из многокомпонентного материала, испытана на соответствие нормам VDE, IEC 60900, DIN EN 60900

Номер артикула	EAN 4003773-	Размер	Длина лезвия, мм	Длина лезвия неизолированная, мм	Длина ручки, мм	↔ мм	грамм
KN-982501SL	079774	PZ1	80	15	107	187	58
KN-982502SL	079781	PZ2	100	18	112	212	94

Отвертки (тонкие) наконечник с профилем Plus/Minus



KN-982401SLs ⚡ 1000V

«Тонкая» версия отвертки для винтов с шлицем PlusMinus.
Зауженный стержень с изоляцией для работы с глубоко утопленными винтами и пружинными зажимами.

- наконечник с профилем для винтов PlusMinus
- используются с электроустановочными компонентами, например, при монтаже защитных автоматов
- зауженный стержень с изоляцией для работы с расположенными в глубине винтами и пружинными зажимами
- эргономичная двухкомпонентная ручка для оптимальной передачи усилия и работы без усталости
- противоскользящая форма ручки
- хромованадиевая / молибденовая сталь
- вороненый, изолированная ручка из многокомпонентного материала, испытана на соответствие нормам VDE

Номер артикула	EAN 4003773-	Длина лезвия, мм	Длина лезвия неизолированная, мм	Длина ручки, мм	↔ мм	грамм
KN-982401SLs	081036	80	15	107	187	56
KN-982402SLs	081043	100	18	112	212	90
KN-982501SLs	081050	80	15	107	187	56
KN-982502SLs	081067	100	18	118	212	90

Торцовый ключ с ручкой как у отвертки



KN-980310 ⚡ 1000V

- эргономичная двухкомпонентная ручка для оптимальной передачи усилия и работы без усталости
- противоскользящая форма ручки
- хромованадиевая / молибденовая сталь
- вороненый наконечник, изолированные ручки из многокомпонентного материала, испытанные на соответствие нормативам VDE

Номер артикула	EAN 4003773-	Размер под ключ S, мм	Длина лезвия, мм	Длина ручки, мм	Диаметр головки d, мм	↔ мм	грамм
KN-980304	071679	4,00	125,00	107	9,00	230	70
KN-980305	071686	5,00	125,00	107	10,00	230	70
KN-9803055	026082	5,50	125,00	107	11,00	232	87
KN-980306	026099	6,00	125,00	107	12,00	232	88
KN-980307	026105	7,00	125,00	112	14,00	237	123
KN-980308	024095	8,00	125,00	112	15,00	237	125
KN-980309	026112	9,00	125,00	112	16,00	237	129
KN-980310	026129	10,00	125,00	112	17,00	237	118
KN-980311	026136	11,00	125,00	112	19,00	237	148
KN-980312	026143	12,00	125,00	112	20,00	237	150
KN-980313	026150	13,00	125,00	112	21,00	237	152

Поперечные ручки

с наружным квадратом 3/8" или 1/2"



KN-9830 \triangle 1000 V \square

KN-9840 \triangle 1000 V \square

- для установки торцевых головок
- быстрое, надежное и легкое фиксирование головок
- основа инструмента хромирована
- специальная инструментальная сталь особого качества, ковкая, закаленная в масле
- IEC 60900, DIN EN 60900

Номер артикула	EAN 4003773-	Т-образная ручка, мм	Присоединительный квадрат, дюйм	↔ мм	⚖ грамм
KN-9830	026488	165	3/8	200	447
KN-9840	026501	165	1/2	200	631

Ключ трещоточный

с наружным квадратом 3/8" или 1/2"

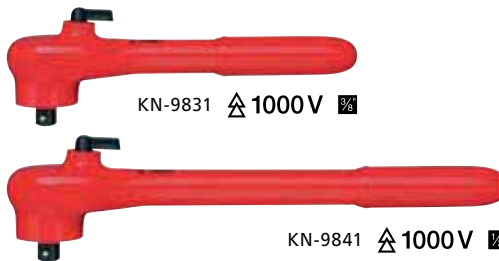

KN-9831 \triangle 1000 V \square

KN-9841 \triangle 1000 V \square

- для установки торцевых головок
- реверсивный, для правого и левого вращения
- исключительно легкий ход
- быстрое, надежное и легкое фиксирование головок
- хромованадиевая сталь, ковкая
- IEC 60900, DIN EN 60900

Номер артикула	EAN 4003773-	Присоединительный квадрат, дюйм	↔ мм	⚖ грамм
KN-9831	026495	3/8	190	324
KN-9841	026518	1/2	265	625

Удлинитель

с внутренним / наружным квадратом 3/8" или 1/2"



KN-9835125 \triangle 1000 V \square \odot



KN-9845250 \triangle 1000 V \square \odot

- для установки торцевых головок
- с внутренним и наружным присоединительным квадратом
- быстрое, надежное и легкое фиксирование рабочих инструментов
- хромованадиевая сталь, ковкая
- IEC 60900, DIN EN 60900

Номер артикула	EAN 4003773-	Присоединительный квадрат, дюйм	↔ мм	⚖ грамм
KN-9835125	020530	3/8	125	149
KN-9835250	020547	3/8	250	294

Номер артикула	EAN 4003773-	Присоединительный квадрат, дюйм	↔ мм	⚖ грамм
KN-9845125	020813	1/2	125	258
KN-9845250	020820	1/2	250	490

Ключ трещоточный ISO 3315

с внешним присоединительным квадратом 1/2"



KN-9842 \triangle 1000 V \square

- реверсивный, для правого и левого вращения
- высоконадежное крепление используемых инструментов с помощью блокировочного винта
- хромованадиевая сталь
- IEC 60900, DIN EN 60900

Номер артикула	EAN 4003773-	Присоединительный квадрат, дюйм	↔ мм	⚖ грамм
KN-9842	026525	1/2	265	599

Ключ динамометрический

с наружным четырехгранником, переставной



KN-984350 \triangle 1000 V \square

- переставной, для затягивания левой резьбы
- установка крутящих моментов с их фиксацией
- высоконадежное крепление используемых инструментов с помощью блокировочного винта
- прозрачная закрытая шкала
- свидетельство о проверке прилагается
- хромованадиевая сталь
- IEC 60900, DIN EN 60900

Номер артикула	EAN 4003773-	Применение	Присоединительный квадрат, дюйм	↔ мм	⚖ грамм
KN-984350	071778	5-50 Нм	1/2	385	1230

Сменные головки

с внутренним квадратом 3/8" или 1/2"



KN-98375/8" ⚡ 1000V Ⓞ Ⓜ



KN-98471/2" ⚡ 1000V Ⓞ Ⓜ

- с двойным шестигранником (12-гранный)
- для дюймовых головок винтов
- основа инструмента хромирована
- хромованадиевая сталь
- IEC 60900, DIN EN 60900

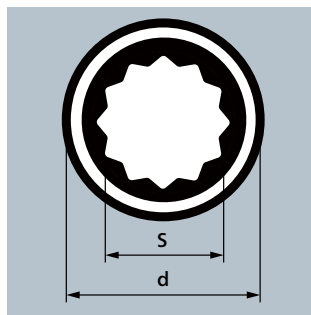

Номер артикула	EAN 4003773-	S, мм	d, мм	Присоединительный квадрат, мм	↔ мм	⚖ г
KN-9837 5/16"	020684	5/16	16,2	3/8	42	30
KN-9837 3/8"	020677	3/8	18,7	3/8	42	31
KN-9837 7/16"	020707	7/16	20,0	3/8	43	31
KN-9837 1/2"	020554	1/2	22,5	3/8	45	33
KN-9837 9/16"	020721	9/16	23,7	3/8	47	39
KN-9837 5/8"	020691	5/8	26,2	3/8	46	51
KN-9837 3/4"	020660	3/4	30,0	3/8	49	71

Номер артикула	EAN 4003773-	S, мм	d, мм	Присоединительный квадрат, мм	↔ мм	⚖ г
KN-9847 1/2"	020875	1/2	23,2	1/2	55	67
KN-9847 9/16"	021094	9/16	24,5	1/2	55	64
KN-9847 5/8"	021063	5/8	26,9	1/2	55	72
KN-9847 11/16"	020905	11/16	28,2	1/2	55	88
KN-9847 3/4"	021018	3/4	30,7	1/2	55	97
KN-9847 7/8"	021087	7/8	34,5	1/2	58	124
KN-9847 1"	020868	1	41,0	1/2	61	167

Торцевые головки для винтов с шестигранной головкой

с внутренним квадратом 3/8" или 1/2"



KN-983717 ⚡ 1000V Ⓞ Ⓜ



KN-984717 ⚡ 1000V Ⓞ Ⓜ

- для метрического крепежа с шестигранной головкой
- основа инструмента хромирована
- хромованадиевая сталь
- IEC 60900, DIN EN 60900

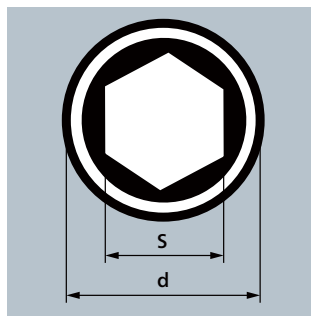

Номер артикула	EAN 4003773-	S, мм	d, мм	Присоединительный квадрат, мм	⚖ грамм
KN-983710	020578	10,0	18,7	3/8	32
KN-983711	020585	11,0	20,0	3/8	32
KN-983712	020608	12,0	21,2	3/8	33
KN-983713	020615	13,0	22,5	3/8	33
KN-983714	020622	14,0	23,7	3/8	39
KN-983716	027263	16,0	26,2	3/8	53
KN-983717	020639	17,0	27,5	3/8	61
KN-983719	020646	19,0	30,0	3/8	73
KN-984710	020882	10,0	19,5	1/2	63
KN-984711	020899	11,0	20,7	1/2	61

Номер артикула	EAN 4003773-	S, мм	d, мм	Присоединительный квадрат, мм	⚖ грамм
KN-984712	020912	12,0	23,0	1/2	64
KN-984713	020929	13,0	23,2	1/2	64
KN-984714	020943	14,0	24,5	1/2	67
KN-984716	027287	16,0	26,9	1/2	69
KN-984717	020967	17,0	28,2	1/2	75
KN-984718	027294	18,0	29,0	1/2	81
KN-984719	020974	19,0	30,7	1/2	99
KN-984722	020981	22,0	34,5	1/2	125
KN-984724	020998	24,0	37,0	1/2	151
KN-984727	021001	27,0	41,0	1/2	183

Резак для кабелей



KN-9852



KN-9854

- улучшенная эргономичность за счет удобных ручек с продуманной защитой от выскальзывания из ладони
- повышение безопасности благодаря применению противоскользящих мягких компонентов ручки
- хорошая передача усилия при ведении ножа за счет использования выемки для большого пальца и упора на конце ручки
- прочное фиксированное лезвие с прямыми режущими кромками
- прозрачный защитный чехол для лезвия
- лезвие: специальная инструментальная сталь, закаленная в масле
- изолированная ручка из многокомпонентного материала, испытана на соответствие нормам VDE, IEC 60900, DIN EN 60900

Модель 98 54: обухи лезвий покрыты пластмассой для предупреждения короткого замыкания

Номер артикула	EAN 4003773-	Длина лезвия, мм	↔ мм	грамм
KN-9852	035565	50	185	67
KN-9854	026563	50	180	77

Нож для удаления оболочки



KN-985303



KN-985313



KN-9855

- улучшенная эргономичность за счет удобных ручек с продуманной защитой от выскальзывания из ладони
- повышение безопасности благодаря применению противоскользящих мягких компонентов ручки
- хорошая передача усилия при ведении ножа за счет использования выемки для большого пальца и упора на конце ручки
- прозрачный защитный чехол для лезвия
- изолированная ручка из многокомпонентного материала, испытана на соответствие нормам VDE, IEC 60900, DIN EN 60900

Модель 98 53 03: прочное фиксированное изогнутое лезвие; предназначен для круглого кабеля; лезвие: специальная инструментальная сталь, закаленная в масле

Модель 98 53 13: узкое фиксированное лезвие-крючок, серповидное; предназначено для секторных кабелей; лезвие: специальная инструментальная сталь, закаленная в масле

Модель 98 55: прочное фиксированное лезвие, серповидное; с опорной пяточкой на конце – бережет от повреждения изоляции проводника; лезвие: хирургическая сталь, нержавеющей, закаленная на воздухе



Номер артикула	EAN 4003773-	Длина лезвия, мм	Радиус, мм	↔ мм	грамм
KN-985303	026549	28	7,0	155	64
KN-985313	026556	50	40,0	180	64
KN-9855	022558	38	23,5	155	68

Захватные плоскогубцы из пластмассы изолированные



KN-986201 1000 V



Компания Кнipeх представляет две разработки: высококачественные, надежные пластмассовые плоскогубцы, изолированные во избежание коротких замыканий, для использования при работе с деталями, находящимися под напряжением до 1000 В переменного тока и до 1500 В постоянного тока. Плоскогубцы, полностью выполненные из пластмассы, невосприимчивы к магнитным полям и искробезопасны. Кроме того, они прекрасно подходят для применения в химически агрессивных средах.

- полная изоляция снижает риск короткого замыкания
- для монтажа и опломбирования счетчиков
- класс С, диапазон применения до -40 °С
- пластик, усиленный стекловолокном
- удобные ручки с участком из мягкого полимерного материала для надежного хвата
- IEC 60900, DIN EN 60900

Номер артикула	EAN	↔ мм	грамм
KN-986201	4003773-073956	180	120

Плоские круглогубцы из пластмассы изолированные



KN-986202 1000 V



Компания Кнipeх представляет две разработки: высококачественные, надежные пластмассовые плоскогубцы, изолированные во избежание коротких замыканий, для использования при работе с деталями, находящимися под напряжением до 1000 В переменного тока и до 1500 В постоянного тока. Плоскогубцы, полностью выполненные из пластмассы, невосприимчивы к магнитным полям и искробезопасны. Кроме того, они прекрасно подходят для применения в химически агрессивных средах.

- полная изоляция снижает риск короткого замыкания
- класс С, диапазон применения до -40 °С
- пластик, усиленный стекловолокном
- удобные ручки с участком из мягкого полимерного материала для надежного хвата
- клещи из пластмассы, усиленные стекловолокном
- IEC 60900, DIN EN 60900

Номер артикула	EAN	↔ мм	грамм
KN-986202	4003773-073963	220	130

Зажим из пластмассы

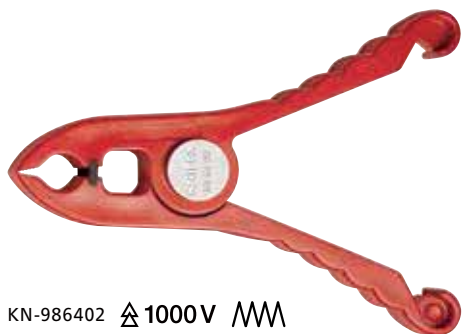

KN-986402 ⚡ 1000V

- для надежной фиксации изолирующих ковриков
- с внутренней пружиной
- полная изоляция снижает риск короткого замыкания
- полностью пластмассовый, усиленный стекловолокном
- DIN VDE 0680-1

Номер артикула	EAN 4003773-	Ширина зажима, мм	↔ мм	⚖ грамм
KN-986402	021193	15,00	150	61

Коврик изолирующий из резины DIN / EN IEC 61112



KN-986705 ⚡ 1000V

- для защиты при работах на оборудовании, находящемся под напряжением

Номер артикула	EAN 4003773-	Размеры, мм	Толщина, мм	⚖ грамм
KN-986705	026600	500×500	1,00	301
KN-986710	026617	1000×1000	1,00	1200
KN-986715	077831	10000×1000	1,00	12000

Коврики из резины

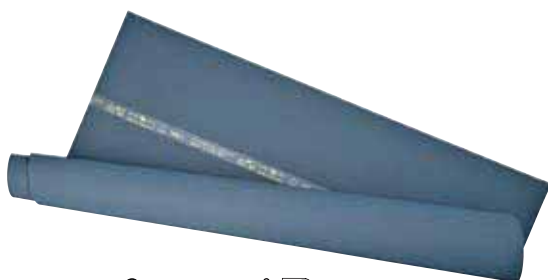

KN-986720 ⚡ 1000V

- для изолирования всего участка во время работы с токоведущими деталями или в непосредственной близости от них

Номер артикула	EAN 4003773-	Размеры, мм	Толщина, мм	⚖ грамм
KN-986720	077848	1000×1000	4,00	4700
KN-986725	077855	10000×1000	4,00	40000

ПУК® ножовка



KN-9890 ⚡ 1000V

- полотно ножовочное по металлу и по дереву, 25 зубьев / дюйм, сменное
- IEC 60900, DIN EN 60900

Номер артикула	EAN 4003773-	Длина, мм	↔ мм	⚖ грамм
KN-9890	028321	150	240	174

Чемодан с электроизолированными инструментами

4 предмета



KN-002015

- универсальный чемодан высокого качества из ударопрочного пластика
- пенопластовый вкладыш с сотовой структурой для различных комплекций
- размеры внешние (Ш×В×Г): 65×327×275 мм
- клещи испытаны на электробезопасность в соответствии со стандартом DIN EN 60900, исполнение 6

Номер артикула	EAN 4003773-		Кол-во		грамм	
Чемодан с электроизолированными инструментами, 4 предмета						
KN-002015	024804	KN-0306180	Плоскогубцы комбинированные	1		1430
		KN-1106160	Инструмент для удаления изоляции	1		
		KN-2616200	Плоские круглогубцы с режущими кромками (круглогубцы с прямыми плоскими длинными губками, с режущей кромкой)	1		
		KN-7006160	Кусачки боковые	1		

Чемодан с инструментами для электромонтажа

7 предметов



KN-002115

- универсальный чемодан высокого качества из ударопрочного пластика
- пенопластовый вкладыш с сотовой структурой для различных комплекций
- размеры внешние (Ш×В×Г): 65×327×275 мм
- все инструменты, за исключением сантехнических клещей, испытаны на электробезопасность в соответствии со стандартом DIN EN 60900

Номер артикула	EAN 4003773-		Кол-во	Размер, мм		грамм		
Чемодан с инструментами для электромонтажа, 7 предметов								
KN-002115	042853	KN-0306180	Книпех	Плоскогубцы комбинированные	1	180		1520
		KN-2616200	Книпех	Плоские круглогубцы с режущими кромками (круглогубцы с прямыми плоскими длинными губками, с режущей кромкой)	1	200		
		KN-7006160	Книпех	Кусачки боковые	1	160		
		KN-8803180	Книпех	КНИПЕХ Alligator® Клещи сантехнические	1	180		
		WE-6100	Wera	Отвертки для винтов с шлицевыми головками, 160i	1	0,4×2,5×80		
		WE-6115	Wera	Отвертки для винтов с шлицевыми головками, 160i	1	0,8×4,0×100		
		WE-6152	Wera	Отвертки для винтов с профилем Phillips®, 162i PH	1	PH1×80		

Планшет с инструментами электроизолированными мягкий

15 предметов



KN-989913 ⚡ 1000 V

- мягкий планшет из прочного полиэстера
- практичная моментальная застежка с регулировкой
- укомплектован ассортиментом электроизолированных инструментов Кнirеx для работы с электроустановками
- IEC 60900, DIN EN 60900

Номер артикула	EAN 4003773-		Кол-во		грамм
Планшет с инструментами электроизолированными мягкий, 15 предметов					
KN-0307200		Плоскогубцы комбинированные	1	⚡ 1000 V ⚡ DE ⚡	
KN-1107160		Инструмент для удаления изоляции	1	⚡ 1000 V ⚡ DE ⚡	
KN-2617200		Плоские круглогубцы с режущими кромками (круглогубцы с прямыми плоскими длинными губками, с режущей кромкой)	1	⚡ 1000 V ⚡ DE ⚡	
KN-7007160		Кусачки боковые	1	⚡ 1000 V ⚡ DE ⚡	
KN-9517200		Ножницы для резки кабелей, с двойными режущими кромками	1	⚡ 1000 V ⚡ DE ⚡	
KN-989913	026648	KN-980010	1		2455
		KN-980013	1		
		KN-980014	1	⚡ 1000 V ⚡	
		KN-980017	1		
		KN-980019	1		
		KN-982025	1		
		KN-982040	1		
		KN-982055	1	⚡ 1000 V ⚡ DE ⚡	
		KN-982065	1		
		KN-9852	1	⚡ 1000 V ⚡ DE ⚡	
		Ключ гаечный рожковый	1		
		Отвертки для винтов с шлицевыми головками	1		
		Резак для кабелей	1		

Чемодан универсальный с инструментами электроизолированными

48 предметов



KN-989914 ⚡ 1000 V

- чемодан изготовлен из износостойкого пластика ABS, красного цвета, укомплектован ассортиментом электроизолированных инструментов Кнirеx для работы на электрооборудовании, проверенных согласно DIN EN / IEC 60900, ГОСТ11516-94, а также дополнительными защитными ковриками, зажимами и перчатками
- алюминиевая рама по периметру с D-образными кольцами для ремня и зафиксированная, устойчивая перегородка, используемая с обеих сторон, с различными возможностями размещения инструмента благодаря эластичным петлям и 12 маленьким карманам
- удобная ручка и держатель в днище для крепления к тележке (опция, артикул № 00 21 40 T)
- металлические шарниры
- максимальная загрузка до 30 кг
- можно открыть с одной или обеих сторон; крышка и днище открываются независимо друг от друга
- двусторонние держатели на шарнирах со стопорами фиксируют открытые крышки под углом 45° и 90°
- трехзначный числовой замок и 2 стяжных замка для фиксации крышки
- съемное отделение для документации и съемная панель для размещения инструментов с одной стороны, с 13 карманами для инструментов
- 2 стяжных замка для фиксации днища
- поддон высотой 58 мм и съемная панель с 6 большими карманами для инструментов, фиксируется с помощью кнопки
- размеры внешние (Ш×В×Г): 490×255×410 мм
- размеры внутренние (Ш×В×Г): 445×(105+105)×350 мм

Номер артикула	EAN 4003773-		Кол-во		грамм
Планшет с инструментами электроизолированными мягкий, 15 предметов					
		KN-0307200 Плоскогубцы комбинированные	1	⚠ 1000 V ⚡ ⚙ ⚙ ⚙ ⚙ ⚙ ⚙	
		KN-1117160 Инструмент для удаления изоляции	1	⚠ 1000 V ⚡ ⚙ ⚙	
		KN-7007160 Кусачки боковые	1	⚠ 1000 V ⚡ ⚙ ⚙ ⚙ ⚙	
		KN-8807250 KNIPEX Alligator® Клещи сантехнические	1	⚠ 1000 V ⚡ ⚙ ⚙ ⚙ ⚙ ⚙ ⚙	
		KN-9517200 Ножницы для резки кабелей, с двойными режущими кромками	1	⚠ 1000 V ⚡ ⚙ ⚙ ⚙ ⚙ ⚙ ⚙	
		KN-980010	1		
		KN-980013	1		
		KN-980014	1		
		KN-980017 Ключ гаечный рожковый	1		
		KN-980019	1		
		KN-980022	1		
		KN-980110	1	⚠ 1000 V ⚡ ⚙	
		KN-980113	1		
		KN-980114 Ключ гаечный накидной	1		
		KN-980117	1		
		KN-980119	1		
		KN-980122	1		
		KN-986705 Коврик изолирующий, из резины	3	⚠ 1000 V ⚡ ⚙ ⚙	
		KN-982025	1		
KN-989914	026655	KN-982040 Отвертки для винтов с шлицевыми головками	1		
		KN-982055	1	⚠ 1000 V ⚡ ⚙ ⚙ ⚙	16250
		KN-982065	1		
		KN-982401 Отвертка для винтов с крестообразным шлицем, Phillips®	1	⚠ 1000 V ⚡ ⚙ ⚙ ⚙ ⚙	
		KN-982402	1		
		KN-9840 Т-образная ручка, с внешним присоединительным квадратом 1/2"	1	⚠ 1000 V 1/2	
		KN-9842 Ключ трещоточный, с внешним присоединительным квадратом 1/2"	1	⚠ 1000 V 1/2	
		KN-9845125 Удлинитель, с внутренним / внешним квадратом 1/2"	1	⚠ 1000 V 1/2 1/2	
		KN-9845250 Удлинитель, с внутренним / внешним квадратом 1/2"	1	⚠ 1000 V 1/2 1/2	
		KN-984710	1		
		KN-984711	1		
		KN-984712	1		
		KN-984713 Торцовая головка для винтов с шестигранной головкой, с внутренним квадратом 1/2"	1		
		KN-984714	1	⚠ 1000 V ⚡ ⚙	
		KN-984717	1		
		KN-984719	1		
		KN-984722	1		
		KN-984724	1		
		KN-9852 Резак для кабелей	1	⚠ 1000 V ⚡ ⚙ ⚙	
		KN-985303 Нож для удаления оболочки круглого кабеля	1	⚠ 1000 V ⚡ ⚙ ⚙	
		KN-986402 Зажим, из пластмассы	6	⚠ 1000 V ⚡ ⚙ ⚙	
		KN-986540 Перчатки электроизолирующие	1	⚠ 1000 V	





НАБОРЫ ИНСТРУМЕНТОВ И КОМПЛЕКТУЮЩИХ, ЧЕМОДАНЫ ДЛЯ ИНСТРУМЕНТОВ И АКСЕССУАРЫ

Мягкий планшет для инструментов	192
Наборы инструментов	192
Сумка с набором инструментов Electrical	195
KNIPEX L-BOXX®	195
Инструментальный чемодан BIG Twin Elektro	198
Сумка поясная для инструментов	199
Сумки для инструментов	199
Чемодан для инструментов Big Twin Move	200
Чемоданы для инструментов Robust	201
Защита инструмента от падения с высоты	203



Мягкий планшет для инструментов

11 предметов



KN-001941

- для радиотехника и электротехника
- мягкий планшет из прочного полиэстера
- практичная моментальная застежка с регулировкой
- укомплектован 8 плоскогубцами и 3 отвертками
- плоскогубцы с хромированными головками и двухцветными многокомпонентными рукоятками
- отвертки электроизолированные, испытанные в соответствии со стандартом DIN EN 60900 1000V

Номер артикула	EAN 4003773-		Количество		грамм
Мягкий планшет для инструментов, 11 предметов					
		KN-0305160	Плоскогубцы комбинированные	1	
		KN-1105160	Инструмент для удаления изоляции	1	
		KN-2505160	Плоские круглогубцы с режущими кромками (круглогубцы с прямыми плоскими удлиненными губками, с режущей кромкой)	1	
KN-001941	024729	KN-3015160	Длинногубцы	1	
		KN-3035160		1	
		KN-3115160	Клещи захватные пластмассовые (острогубцы)	1	
		KN-6705140	Кусачки торцевые особой мощности	1	
		KN-7005140	Кусачки боковые	1	
		KN-982025	Отвертки для винтов с шлицевыми головками	1	
		KN-982040	Отвертки для винтов с шлицевыми головками	1	
		KN-982401	Отвертка для винтов с крестообразным шлицем, Phillips®	1	

1620

Наборы плоскогубцев во вкладыше из поропласта

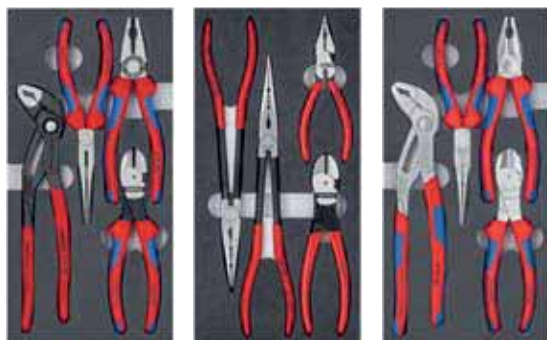

KN-002001V15

KN-002001V16

KN-002001V17

- вкладыши из поропласта для верстака и автомастерской для лучшего обзора при хранении инструментов ячейки повторяют формы размещаемых инструментов
- размеры поропластового вкладыша (Д×Ш×В): 335×165×33 мм
- вкладыш из пеноматериала с закрытыми порами, двухцветный

Номер артикула	EAN 4003773-		Количество	грамм	
Набор клещей Basic					
KN-002001V15	081586		KN-0302180	Плоскогубцы комбинированные	1
			KN-2612200	Длинногубцы с режущими кромками (длинногубцы прямые, с режущими кромками)	1
			KN-7402180	Кусачки боковые особой мощности	1
			KN-8701250	КНИРЕХ Cobra® Высокотехнологичные сантехнические клещи	1
Набор инструментов «Автомобильный»					
KN-002001V16	081593		KN-0821145	Пассатижи удлиненные	1
			KN-7401180	Кусачки боковые особой мощности	1
			KN-2871280	Плоскогубцы монтажные с поперечным профилем	1
			KN-2881280		1
Набор хромированных инструментов Basic Chrom					
KN-002001V17	081944		KN-0305180	Плоскогубцы комбинированные	1
			KN-2615200	Длинногубцы с режущими кромками (длинногубцы прямые, с режущими кромками)	1
			KN-7405180	Кусачки боковые особой мощности	1
			KN-8705250	КНИРЕХ Cobra® Высокотехнологичные сантехнические клещи	1

Наборы инструментов



KN-002012V01



KN-002013



KN-002012



KN-002010



KN-002011



KN-002011V01

- инструменты в пластиковом блистере с прозрачной крышкой
- привлекательная упаковка для системы DIY, с отверстием под крючок
- размеры (Ш×В×Г): 170×370×40 мм

Модель 00 20 10: коробка с инструментами особой мощности, инструменты с полированными головками и противоскользящими пластиковыми рукоятками

Модель 00 20 11: набор монтажный, плоскогубцы с многокомпонентными рукоятками

Модель 00 20 12: инструмент электроизолированный, испытанный в соответствии с нормативами VDE по DIN EN / IEC 60900 1000 В; хромированный; с многокомпонентными рукоятками

Модель 00 20 13: инструмент электроизолированный, испытанный в соответствии с нормативами VDE по DIN EN / IEC 60900 1000 В; хромированный; с многокомпонентными рукоятками; с 3 отвертками WERA

Модель 00 20 11 V01: универсальный набор инструментов в привлекательной упаковке для системы самообслуживания (с отверстием под крючок): KN-0305180, KN-2615200, KN-7405180

Номер артикула	EAN 4003773-		Кол-во	Размер, мм		г
Коробка с инструментами особой мощности						
KN-002010	010388	KN-0201180 Кнiрех Плоскогубцы комбинированные особой мощности	1	180		990
		KN-7401160 Кнiрех Кусачки боковые особой мощности	1	160		
		KN-8701250 Кнiрех Cobra® Высокотехнологичные сантехнические клещи	1	250		
Набор монтажный						
KN-002011	012405	KN-0302180 Кнiрех Плоскогубцы комбинированные	1	180		810
		KN-2612200 Кнiрех Длинногубцы прямые, с режущими кромками	1	200		
		KN-7002160 Кнiрех Кусачки боковые	1	160		
Набор инструментов электроизолированных						
KN-002012	012412	KN-0306180 Кнiрех Плоскогубцы комбинированные	1	180		960
		KN-2616200 Кнiрех Длинногубцы прямые, с режущими кромками	1	200		
		KN-7006160 Кнiрех Кусачки боковые	1	160		
Пакет «Отвертки»						
KN-002012V01	075523	KN-982030 Кнiрех	1	3,0		610
		KN-982040 Кнiрех	1	4,0		
		KN-982055 Кнiрех	1	5,5		
		KN-982065 Кнiрех	1	6,5		
		KN-982401 Кнiрех	1	PH 1		
		KN-982402 Кнiрех	1	PH 2		
Набор инструментов электроизолированных						
KN-002013	043287	KN-2616200 Кнiрех Длинногубцы прямые, с режущими кромками	1	200		850
		KN-7006160 Кнiрех Кусачки боковые	1	160		
		6110 Wera	1	0,6×3,5×100		
		6120 Wera	1	1,0×5,5×125		
		6154 Wera	1	PH2×100		
Набор инструментов монтажный						
KN-002011V01	012405	KN-0305180 Кнiрех Плоскогубцы комбинированные	1	180 мм		874
		KN-2615200 Кнiрех Плоские круглогубцы с режущими кромками (круглогубцы с прямыми плоскими длинными губками, с режущей кромкой)	1	200 мм		
		KN-7405180 Кнiрех Кусачки боковые особой мощности	1	180 мм		

Наборы инструментов



KN-002009V01

KN-002009V02

KN-002009V03

- инструменты в блоке из пластика глубокой штамповки с прозрачной крышкой
- привлекательная упаковка для системы самообслуживания, с отверстием под крючок
- размеры (Ш×В×Г): 170×370×40 мм

Модель 00 20 09 V01: набор Bestseller, инструмент с полированными головками; ручки с противоскользящим покрытием или многокомпонентными рукоятками

Модель 00 20 09 V02: набор Cobra®, клещи с серым фосфатированием; ручки с противоскользящими пластиковыми рукоятками

Модель 00 20 09 V03: набор Alligator®, клещи с полированными головками; ручки с противоскользящими пластиковыми рукоятками

Номер артикула	EAN 4003773-		Кол-во	Размер, мм		грамм
Набор Bestseller						
KN-002009V01	073994	KN-0302180 Knipex Плоскогубцы комбинированные	1	180		950
		KN-7002160 Knipex Кусачки боковые	1	160		
		KN-8701250 Knipex Cobra® Высокотехнологичные сантехнические клещи	1	250		
Набор Cobra®						
KN-002009V02	074793	KN-8701180 Knipex	1	180		1220
		KN-8701250 Knipex Cobra® Высокотехнологичные сантехнические клещи	1	250		
		KN-8701300 Knipex	1	300		
Набор Alligator®						
KN-002009V03	074809	KN-8801180 Knipex	1	180		1195
		KN-8801250 Knipex Alligator® Клещи сантехнические	1	250		
		KN-8801300 Knipex	1	300		

Наборы инструментов



KN-002072V01

KN-002072V02

KN-001972V01

KN-002072V06

- инструментальная сумка из износостойкого полиэстера, на молнии и с креплением на пояс
- привлекательная картонная упаковка с перфорацией для системы самообслуживания
- размеры (Ш×В×Г): 70×170×50 мм

Модель 00 20 09 V01: специальный набор для удаления кабельных стяжек.

Модель 00 20 72 V06: для захвата, удержания и резания как крупных, так и мелких объектов.

Номер артикула	EAN 4003773-		Кол-во	грамм
Набор инструментов для снятия стяжек				
KN-001972V01	072768	KN-8605150 Переставные мини-клещи	1	320
		KN-7902125 Прецизионные кусачки боковые для электроники	1	
Набор мини-клещей в поясной сумке для инструментов				
KN-002072V06	081937	KN-0822145 Пассатижи удлиненные	1	365
		KN-8701150 Cobra®, Высокотехнологичные сантехнические клещи	1	
Набор мини-клещей в поясной сумке для инструментов				
KN-002072V01	070832	KN-8603150 Переставные мини-клещи, переставные клещи и гаечный ключ в одном инструменте	1	350
		KN-8701125 Cobra®, Высокотехнологичные сантехнические клещи	1	
Набор мини-клещей в поясной сумке для инструментов				
KN-002072V02	075851	KN-7401160 Кусачки боковые особой мощности	1	390
		KN-8701150 Cobra®, Высокотехнологичные сантехнические клещи	1	

Сумка с набором инструментов Electrical 23 предмета



KN-002102EL

- легкая конструкция из усиленного, износостойкого полиэстера
- передняя панель дополнительно усилена алюминиевыми уголками
- передняя панель откидывается частично, с регулируемыми петлями и отделением для документов с внешней стороны
- с оцинкованным поддоном
- с ручкой для переноски и регулируемым плечевым ремнем
- укомплектована 23 инструментами известных производителей, частично испытанными на электробезопасность по стандарту DIN EN 60 900

Номер артикула	EAN 4003773-	Комплектуемые	Длина, мм	Ширина, мм	Высота, мм	грамм
KN-002102EL	081951	1×03 06 18; 1×11 06 160; 1×25 06 160; 1× 70 60 160; 1×98 52; 1×16 95 01; 1×98 20 25; 1×98 20 35 SLO; 1×98 20 55 SL; 1×98 20 65 SL; 1×98 24 01 SL	446	210	280	6,700

КНИPEX L-BOXX®



KN-002119LBLE

Чемодан KNIPEX L-Boxx:

- прочный футляр из ударопрочного пластика ABS
- продуманная система хранения — ящики надежно соединяются между собой
- оптимальная организация внутреннего пространства
- эргономичная ручка для переноски — для экономии места утапливается в углублении в крышке
- двухсоставная панель для инструментов из износостойкого полиэстера
- панели для инструментов крепятся между собой на липучках
- верхняя часть с 10 карманами и 10 эластичными петлями; нижняя часть с 7 карманами на лицевой стороне и клапаном для подвешивания панели, который служит также для извлечения панели или ее вертикального размещения в ящике KNIPEX L-BOXX®;
- донная часть с 7 карманами и 7 эластичными петлями
- нагрузка до 25 кг
- размеры: 442 (375) × 151 (107) × 357 (311) мм

Номер артикула	EAN 4003773-	грамм
KN-002119LB	081616	КНИPEX L-BOXX®, пустой 9400

Панель для инструментов, два компонента для KNIPEX L-BOXX®



KN-002119LB WK

- добротный футляр из ударопрочного пластика ABS
- с защитой от брызг
- можно надежно соединить между собой несколько боксов
- оформление внутреннего пространства в разных вариантах
- ручка для переноски эргономичной формы, в интересах экономии места утапливается в углублении в крышке; есть дополнительные боковые вставки для удобного обращения с инструментом
- с двухсоставной панелью для инструментов, из износостойкого полиэстера
- панели для инструментов крепятся между собой на липучках
- двухсоставная панель для инструментов, из износостойкого полиэстера

Номер артикула	EAN 4003773-	Длина, мм	Ширина, мм	Высота, мм	грамм
KN-002119LB WK	081609	400	70	350	935

- верхняя панель для инструментов (со стороны крышки) с 10 карманами и 10 эластичными петлями, привинчивается к крышке ящика L-BOXX®
- нижняя панель для инструментов (донная часть) с 7 карманами на лицевой стороне и клапаном для подвешивания панели, который также служит для извлечения панели или ее вертикального размещения в ящике L-BOXX®
- донная часть с 7 карманами и 7 эластичными петлями
- нижнюю карту для инструментов при необходимости можно извлечь из ящика L-BOXX®
- размеры (Ш×В×Г): 375×55×310 мм
- нагрузка до 25 кг

КНИПЕХ L-BOXX® Elektro

65 предметов



KN-002119LB E

- в комплект входят 65 фирменных инструментов, часть из них соответствует нормам VDE по стандарту DIN EN 60900
- можно надежно соединить между собой несколько боксов
- оформление внутреннего пространства в разных вариантах с двухсоставной панелью для инструментов, из износостойкого полиэстера
- панели для инструментов крепятся между собой на липучках
- ручка для переноски в интересах экономии места утапливается в углублении в крышке
- ручки эргономичной формы и дополнительные боковые вставки для удобного обращения с инструментом
- размеры внешние (Ш×В×Г): 442×151×357 мм; размеры внутренние (Ш×В×Г): 375×107×311 мм

Номер артикула	EAN 4003773-				Кол-во	Номинальный размер, мм	грамм
			КНИПЕХ L-BOXX® Elektro, 65 предметов		1		
			00 11 01	КНИПЕХ TwinKey®	1		
			KN-0826145	Пассатижи удлиненные	1	145	
			KN-1242195	MultiStrip 10	1	195	
			KN-1386200	Электромонтажные клещи	1	200	
			KN-1695015B	КНИПЕХ ErgoStrip®	1	135	
			KN-2626200	Плоские круглогубцы с режущими кромками (длинногубцы прямые, с режущими кромками)	1	200	
			KN-7006160	Кусачки боковые	1	160	Knipex
			KN-7406200	Кусачки боковые особой мощности	1	200	
			KN-8603180	Клещи переставные-гаечный ключ	1	180	
KN-002119LB E	081623		KN-8701180	КНИПЕХ Cobra® Высокотехнологичные сантехнические клещи	1	180	11400
			KN-975304	Пресс-клещи для контактных гильз, самонастраивающиеся	1	180	
			KN-9852	Резак для кабелей	1	185	
			KN-982501SL	Крестовая отвертка (тонкая), Pozidriv®	1	187	
			KN-982035SL	Отвертки для винтов с шлицевой головкой (тонкая)	1		
			WE-003484	Сменные отвертки VDE тонкие, 16 штук			
			WE-004018	Набор с трещоткой Zyklop Metal 8100 SA 8, 28 предметов	Wera	¼"	
			WE-003760	Двусторонний рожковый ключ Joker		10×13	
			101-0300	Слесарный молоток	Picard	300 г	
			361 252 1	Зубило электрика	Rennsteig	250×10	
			16135	Строительный уровень тип 70 Electric		430	
			17775	Карманный уровень Pocket Electric	Stabila	68	

КНИPEX L-BOXX® Сантехника

52 предмета



KN-002119LB S

- укомплектован 52 фирменными инструментами, часть из них соответствует нормам VDE по стандарту DIN EN 60900
- можно надежно соединить между собой несколько боксов
- оформление внутреннего пространства в разных вариантах
- с двухсторонней панелью для инструментов, из износостойкого полиэстера
- панели для инструментов крепятся между собой на липучках
- ручка для переноски в интересах экономии места утоплена в углублении в крышке
- ручки эргономичной формы и дополнительные боковые вставки для удобного обращения с инструментом
- размеры внешние (Ш×В×Г): 442×151×357 мм; размеры внутренние (Ш×В×Г): 375×107×311 мм
- добротный футляр из ударопрочного пластика ABS

Номер артикула	EAN				Кол-во	Номинальный размер, мм	грамм
	4003773-			КНИPEX L-BOXX® Сантехника, 52 предмета	1		
				KN-001101 KNIPEX TwinKey®	1		
				KN-2616200 Плоские круглогубцы с режущими кромками (длинногубцы прямые, с режущими кромками)	1	200	
				KN-7406180 Кусачки боковые особой мощности	1	180	
				KN-8603250 Клещи переставные-гаечный ключ	1	250	
				KN-8701250 KNIPEX Cobra® Высокотехнологичные сантехнические клещи	1	250	
				KN-8701400 KNIPEX Cobra® XL Высокотехнологичные сантехнические клещи	1	400	
				KN-982035 Отвертки для винтов с шлицевыми головками	1		
				KN-982055 Отвертки для винтов с шлицевыми головками	1	5,5	
				KN-982615 Отвертка для винтов Torx®	1		
				KN-982620 Отвертка для винтов Torx®	1		
				KN-982625 Отвертка для винтов Torx®	1		
KN-002119LB S	081630			KN-982401 Отвертка для винтов с крестообразным шлицем, Phillips®	1		9400
				KN-982402 Отвертка для винтов с крестообразным шлицем, Phillips®	1		
				361 252 1 Зубило электрика	Rennsteig	250×10	
				WE-005655 Индикатор напряжения, однополюсный, 247		0,5×3,0×70	
				WE-004018 Набор с трещоткой Zyklop Metal 8100 SA 8, 28 предметов	Wera	¼"	
				WE-003760 Двусторонний рожковый ключ Joker		10×13	
				WE-022086 Набор шестигранных гаечных ключей		1,5–10	
				90958 Экспресс-ключ	Heyco	17×19 M 10	
				16640003 Безопасный нож со сменными лезвиями		18	
				101-0300 Слесарный молоток	Picard	300 г	
				340 250 1 Долото каменщика	Rennsteig	250	
				02281 Уровень тип 70	Stabila	300	
				71510-000 Метровая линейка (дюймовая линейка)	Picard	2000	
				6135-0 Труборез	Zenten	3–35 / ¼–1 ½"	

Инструментальный чемодан BIG Twin Elektro

65 предметов



KN-002140

- в комплект входят 65 фирменных инструментов, часть из них соответствует нормам VDE по стандарту DIN EN 60900
- прочная конструкция из ударопрочного пластика, алюминиевой рамы и рейки
- удобная ручка и держатель в днище для крепления к тележке (опция, артикул № 00 21 40 T)
- можно открыть с одной или обеих сторон; крышка и днище открываются независимо друг от друга
- двусторонние держатели на шарнирах со стопорами фиксируют открытые крышки под углом 45° и 90°
- трехзначный числовой замок и 2 стяжных замка для фиксации крышки
- съемное отделение для документации и съемная панель для размещения инструментов с одной стороны, с 13 карманами для инструментов
- поддон высотой 58 мм и съемная панель с 6 большими карманами для инструментов, фиксируется с помощью кнопки
- размеры внешние (Ш×В×Г): 490×255×410 мм
- размеры внутренние (Ш×В×Г): 445×(105 + 105)×350 мм

Номер артикула	EAN 4003773-				Кол-во	Номинальный размер, мм	грамм
			Инструментальный чемодан BIG Twin Elektro, 65 предметов		1		
			KN-001101	КНИПЕХ TwinKey®	1		
		⚠ 1000 V	KN-0826145	Пассатижи удлиненные	1	145	
		⚡	KN-1242195	MultiStrip 10	1	195	
		⚠ 1000 V	KN-1386200	Электромонтажные клещи	1	200	
KN-002140	057673	⚡	KN-1695015B	КНИПЕХ ErgoStrip®	Кnipex	135	11400
		⚠ 1000 V	KN-2626200	Плоские круглогубцы с режущими кромками (длинногубцы прямые, с режущими кромками)	1	200	
		⚠ 1000 V	KN-7006160	Кусачки боковые	1	160	
		⚠ 1000 V	KN-7406200	Кусачки боковые особой мощности	1	200	
			KN-8603180	Клещи переставные-гаечный ключ	1	180	
			KN-8701180	КНИПЕХ Cobra® Высокотехнологичные сантехнические клещи	1	180	
			KN-975304	Пресс-клещи для контактных гильз, самонастраивающиеся	1	180	
		⚠ 1000 V	KN-9852	Резак для кабелей	1	185	
		⚠ 1000 V	KN-982501SL	Крестовая отвертка (тонкая), Pozidriv®	1	187	
KN-002140	052166	⚠ 1000 V	KN-982035SL	Отвертки для винтов с шлицевой головкой (тонкая)	1		11400
			WE-003484	Сменные отвертки VDE тонкие, 16 штук	1		
			WE-004018	Набор с трещоткой Zyklop Metal 8100 SA 8, 28 предметов	Wera	1/4"	
			WE-003760	Двусторонний рожковый ключ Joker		10×13	
			101-0300	Слесарный молоток	Picard	300 г	
			361 252 1	Зубило электрика	Rennsteig	250×10	
			16135	Строительный уровень тип 70 Electric		430	
			17775	Карманный уровень Pocket Electric	Stabila	68	
KN-002140T	082118		Тележки для транспортировки в чемодане на роликах				1200

Сумка поясная для инструмента



KN-001973LE

- из износоустойчивого материала на основе полиэстера
- с карманами, вмещающими до 8 инструментов
- фиксаторы для инструмента в виде петли, соединены заклепками
- с карабином

Номер артикула	EAN	Ширина, мм	Высота, мм	Глубина, мм	грамм
KN-001973LE	4003773-072065	170	235	75	210

Портфель для инструментов New Classic Basic



KN-002102LE

- легкая конструкция из усиленного, износостойкого полиэстера
- передняя панель дополнительно усилена алюминиевыми уголками
- передняя панель откидывается частично, с регулируемыми петлями и отделением для документов с внешней стороны
- с оцинкованным основанием
- с ручкой для переноски и регулируемым плечевым ремнем

Номер артикула	EAN	Ширина внешняя (внутренняя), мм	Высота внешняя (внутренняя), мм	Глубина внешняя (внутренняя), мм	грамм
KN-002102LE	4003773-057499	440	270	180	2970

Сумка для инструментов традиционная



KN-002107LE

- основа из прочного полиэстера
- для инструментов длиной примерно до 450 мм
- с отделением для документов на задней стороне
- с ручкой для переноски и регулируемым плечевым ремнем
- кожаный ремень с застежкой
- внешние размеры (Ш×В×Г): 520×200×230 мм, внутренние размеры (Ш×В×Г): 490×140×155 мм

Номер артикула	EAN	Ширина внешняя (внутренняя), мм	Высота внешняя (внутренняя), мм	Глубина внешняя (внутренняя), мм	грамм
KN-002107LE	4003773-071358	520	200	230	1510



Сумка для инструмента пустая



KN-002111LE

Компактная инструментальная сумка для сервисных работ.

- вмещается в чемодан КНИPEX BIG Twin 00 21 40 LE / 00 21 41 LE и другие популярные чемоданы
- 8 карманов и 7 петель для инструментов
- выдвигаемая петля для крепления на тележке
- из износостойкого полиэстера, с замком на молнии



Номер артикула	EAN	Ширина, мм	Высота, мм	Глубина, мм	грамм
KN-002111LE	4003773-077718	410	60	290	450

Чемодан с инструментом BIG Twin-Move

со встроенными роликами и выдвижной ручкой



KN-002141LE

- прочное исполнение из материала ABS, черного цвета
- опоясывающая алюминиевая рама и жестко установленная перегородка с эластичными петлями для крепления инструментов на обеих сторонах и 12 небольшими карманами
- в днище закреплены утопленная выдвижная ручка и два наружных легко вращающихся ролика
- максимальная загрузка до 30 кг
- чемодан V-образно открывается с одной или двух сторон; днище и крышка могут открываться частично или полностью, независимо друг от друга; не падает в любом открытом положении; благодаря специальному вставкам не портится напольное покрытие и обеспечивается его устойчивость
- запирается
- вынимаемое отделение для документации и вынимаемая панель с 13 карманами для инструментов
- поддон высотой 60 мм, с регулируемыми перегородками, укладываемая сверху панель с 13 карманами для инструментов

Номер артикула	EAN	Ширина внешняя (внутренняя), мм	Высота внешняя (внутренняя), мм	Глубина внешняя (внутренняя), мм	грамм
KN-002141LE	4003773-071549	510 (480 / 445)	270 (105)	410 (370 / 330)	8600



Чемодан с инструментом Robust 34 Elektro

26 предметов



KN-002136

Для самых сложных условий работы: пыле-, водо-, воздухо- непроницаемый, термостойкий.

Укомплектован 26 фирменными инструментами для электриков-профессионалов.

- пригоден для авиаперевозок, изготовлен из ударопрочного полипропилена
- удобное и практичное оформление чемодана
- оборудован для использования навесного замка
- клапан автоматического выравнивания давления
- отделение для бумаг, инструментальные панели из материала Cop-Pearl® с карманами для хранения инструментов
- нижний отсек с алюминиевыми разделителями, 510 × 419 × 215 мм
- вместимость 34 л
- максимальная загрузка 25 кг

Модель 00 21 36 LE: чемодан не укомплектован инструментами



KN-002136LE



Номер артикула	EAN 4003773-			Кол-во	Номинальный размер, мм	грамм	
		Инструментальный чемодан Robust 34 Elektro, 26 предметов		1			
		KN-001101	КНИПЕХ TwinKey®	1			
		⚠ 1000 V ⚡ ⚙️	KN-0826145	Пассатижи удлиненные	1	145	
		⚡	KN-1240200	Автоматический инструмент для удаления изоляции	1	195	
		⚠ 1000 V ⚡ ⚙️	KN-1386200	Электромонтажные клещи	1	200	
KN-002136	082583	⚡	KN-169501SB	КНИПЕХ ErgoStrip®	Knipec	1	135
		⚠ 1000 V ⚡ ⚙️	KN-7006160	Кусачки боковые		1	160
		⚡	KN-8701180	КНИПЕХ Cobra®		1	180
		⚡	KN-975304	Пресс-клещи для контактных гильз, с самонастройкой, с боковым вводом		1	180
		⚠ 1000 V ⚡ ⚙️	KN-9852	Нож для кабеля		1	185
		⚠ 1000 V ⚡ ⚙️	WE-003484	Сменные отвертки VDE, набор из 16 предметов, форма Slim	Wera	1	
		16135	Строительный уровень, модель 70 Electric	Stabila			
KN-002136LE	082576	Чемодан поставляется без инструментов				7100	

Чемодан с инструментом Robust 45 Elektro

63 предмета



KN-002137

KN-002137LE

Для самых сложных условий работы: пыле-, водо-, воздухонепроницаемый, термостойкий.

Полный набор из 63 фирменных инструментов для электриков-профессионалов.

- удобное и практичное оформление чемодана
- оптимальное, эргономичное размещение инструмента
- можно катить как тележку: с выдвигной ручкой и на колесах
- оборудован для использования навесного замка
- клапан автоматического выравнивания давления
- газовый амортизатор в шарнире
- отделение для бумаг; инструментальные панели Con-Pearl® с карманами для хранения инструментов
- крышка с пневматическим амортизатором
- нижний отсек с алюминиевыми разделителями, 609 × 428 × 263 мм
- вместимость 45 л
- максимальная загрузка 35 кг

Модель 00 21 37 LE: чемодан не укомплектован инструментами



Номер артикула	EAN				Кол-во	Номинальный размер, мм	грамм
	4003773-		Инструментальный чемодан Robust 45 Elektro, 63 предмета		1		
			KN-001101	КНИРЕХ TwinKey®	1		
		⚠ 1000 V	KN-0826145	Пассатижи удлиненные	1	145	
		⚡	KN-1242195	КНИРЕХ MultiStrip 10, автоматический инструмент для удаления изоляции	1	19	
		⚠ 1000 V	KN-1386200	Электромонтажные клещи	1	200	
		⚡	KN-1695015B	КНИРЕХ ErgoStrip®	1	135	
		⚡	KN-2626200	Тонкогубцы с функцией резания (форма «Аист»)	1	200	
		⚠ 1000 V	KN-7006160	Кусачки боковые	1	160	
		⚠ 1000 V	KN-7406200	Боковые кусачки особой мощности	1	200	
			KN-8603180	Переставные клещи-гаечный ключ, инструмент 2 в 1	1	180	
KN-002137	082606		KN-8701180	КНИРЕХ Cobra®, самая современная модель сантехнических клещей	1	180	15000
		⚡	KN-975304	Пресс-клещи для контактных гильз, с самонастройкой, с боковым вводом	1	180	
		⚠ 1000 V	KN-9852	Нож для кабеля	1	190	
		⚠ 1000 V	KN-982501SL	Отвертка Pozidriv® (форма Slim)	1	187	
		⚠ 1000 V	KN-982035SL	Отвертка шлицевая (форма Slim)	1	202	
			3003010119	Слесарный молоток, 300 г	1		Picard
			WE-004018	8100 SA 8 набор с трещоткой Zyklus, 28 предметов	1	¼"	
			WE-003760	Гаечный ключ Joker	1	10 × 13	Wera
		⚠ 1000 V	WE-003484	Сменные отвертки VDE, набор из 16 предметов, форма Slim	1		
			18115	Строительный уровень, карманный	1	68	Stabila
			16135	Строительный уровень модель, 70 Electric	1	430	
			3612521	Зубило электрика	1	250 × 10	Rennsteig
KN-002137LE	082590		Чемодан поставляется без инструментов				10800

Страховочный строп для инструмента



KN-005001TBK

- большой рабочий радиус: гибкий страховочный строп для удобной работы
- различные варианты крепления инструмента: с петель из прошитого плоского ремешка на одном конце и вшитым шнурком со стопором на другом конце
- подходит для всех инструментов Кнiпeх с креплением для страховки

Номер артикула	EAN	↔
KN-005001TBK	4003773-081357	мм
1 × Страховочный строп для инструмента		

Петлевой адаптер для фиксации инструмента



KN-005002TBK

- сочетание с карабином и страховочным стропом дает много разных вариантов крепления инструмента
- позволяет быстро снять инструмент с крепления на рабочей сумке и прикрепить страховочный строп Кнiпeх ТТ
- подходит для всех инструментов Кнiпeх с креплением для страховки

Номер артикула	EAN	↔
KN-005002TBK	4003773-081364	мм
3 × Петлевой адаптер для фиксации инструмента		

Карабин



KN-005003TBK

- карабин с винтовым фиксатором
- надежно: выступ для повышения устойчивости к нагрузке на растяжение
- прочная и легкая конструкция из алюминия, вес всего 28 г
- для соединения петлевого адаптера и страховочного стропы или для крепления их на неподвижной опоре

Номер артикула	EAN	↔
KN-005003TBK	4003773-081371	мм
2 × Карабин		

Страховочная система в комплекте



KN-005004TBK

Номер артикула	EAN	↔
KN-005004TBK	4003773-081388	мм
Страховочная система в комплекте: 1 × Страховочный строп для инструмента 3 × Петлевой адаптер для фиксации инструмента 2 × Карабин		



Новинки	206
<i>Kraftform Turbo i Ручка-держатель с быстрозажимным патроном Rapidaptor</i>	207
6003 Joker Ключ гаечный комбинированный	213
6004 Joker Ключ рожковый с регулировкой. С самонастройкой. С фиксацией. С трещоткой	217
6002 Joker Ключ рожковый двусторонний	219
Серия 400 Отвёртки с Т-образной рукояткой	221
Серия 300 Kraftform Plus Отвёртки карбюраторные Stubby	226
Wheel Impaktor C Set1 Набор торцевых головок DR 1/2" с дополнительной защитой колёсных дисков	231
9100 Набор инструментов для настройки гитары	232
8008 A Трещотка Zyklor Mini 3 DR 1/4"	233
165 iS PZ/S #1 и #2 VDE 1000V Набор отвёрток Kraftform Plus серия 100, с зауженным стержнем	233
01 Отвёртки Kraftform Plus	234
02 Трещотки	262
03 Комбинированный ключ с трещоткой Joker	280
04 Г-образные ключи	284
05 Kraftform Kompakt	292
06 Динамометрические инструменты	302
07 Инструменты с машинным приводом	314
08 Wera 2go	328



Новинки 2020



Kraftform Turbo i

Скорость завинчивания возрастает в 4 раза – чисто механическим способом.

Многие мастера хотели бы работать быстрее без всяких оглядок. С отвёрткой, которая отличается точностью, которая даёт окончательный результат и которая к тому же завинчивает значительно быстрее, чем обычная отвёртка.

Решение нашли в подключаемом планетарном механизме: встроенный в ручку отвёртки, он значительно повышает скорость работы.

Kraftform Turbo ускоряет работу чисто механическим способом. Турбофункцию можно по выбору включать или отключать нажатием кнопки. Отключение рекомендуется в случае тонкой юстировки

и окончательной затяжки или отвинчивания с большим моментом силы.

Добротная конструкция из стали не требует ухода и обеспечивает долгий срок службы. Kraftform Turbo можно применять для самых разных профилей винтов, используя битодержатель Rapidaptor и любые обычные биты с шестигранным хвостовиком 1/4".

Благодаря функции Rapidaptor биты можно легко установить и, отжав гильзу вперёд, просто извлечь – и всё это одной рукой.

НОВИНКА

826 T Kraftform Turbo ручка-держатель с быстрозажимным патроном Rapidaptor



Применение: подходит для битов с шестигранным хвостовиком 1/4" по стандарту DIN ISO 1173-C 6,3 и E 6,3 и типом хвостовика Wera 1 и 4

Исполнение: дополнительно включаемая турбофункция для увеличения в 4 раза скорости работы; прочный стальной механизм, не требующий ухода; патрон под внутренний шестигранник 1/4" на основе технологии Rapidaptor для быстрой смены, быстрого вращения, универсального зажима насадок и работы одной рукой, с магнитом

Ручка: Kraftform с защитой от перекатывания, многокомпонентная

	MM
WE-057480	1/4" 146

Kraftform Turbo



Завинчивать быстрее



Конструкция Kraftform Turbo обеспечивает увеличение в 4 раза скорости завинчивания вручную, благодаря механическому способу и без электричества!

С Turbo и без Turbo



Турбофункцию можно включить при необходимости простым нажатием кнопки. Её отключение рекомендуется при отвинчивании или в случае тонкой юстировки и окончательной затяжки с большим моментом силы.

Kraftform Kompakt Turbo

НОВИНКА

Kraftform Kompakt Turbo 1



Складная сумка с битами длиной 89 мм

19 предметов

1 ручка-держатель Kraftform Turbo с быстрозажимным патроном Rapidaptor

WE-057482	
●	826 T Kraftform Turbo 1x 1/4"x146
⊕	851/4 Z PH 1x PH 1x89; 1x PH 2x89; 1x PH 3x89
⊕	855/4 Z PZ 1x PZ 1x89; 1x PZ 2x89; 1x PZ 3x89
⊗	867/4 Z TORX® 1x TX 10x89; 1x TX 15x89; 1x TX 20x89; 1x TX 25x89; 1x TX 30x89
○	840/4 Z Hex-Plus 1x 3,0x89; 1x 4,0x89; 1x 5,0x89; 1x 6,0x89
⊖	800/4 Z 1x 0,8x4,0x89; 1x 1,0x5,5x89; 1x 1,2x6,5x89

НОВИНКА

Kraftform Kompakt Turbo Imperial 1



Складная сумка с битами длиной 89 мм

19 предметов

1 ручка-держатель Kraftform Turbo с быстрозажимным патроном Rapidaptor

WE-057483	
●	826 T Kraftform Turbo 1x 1/4"x146
⊕	851/4 Z PH 1x PH 1x89; 1x PH 2x89; 1x PH 3x89
⊗	867/4 Z TORX® 1x TX 10x89; 1x TX 15x89; 1x TX 20x89; 1x TX 25x89; 1x TX 30x89
○	840/4 Z Hex-Plus 1x 3/32"x89; 1x 1/8"x89; 1x 5/32"x89; 1x 3/16"x89
⊖	868/4 Square-Plus 1x # 1x89; 1x # 2x89; 1x # 3x89
⊖	800/4 Z 1x 0,8x4,0x89; 1x 1,0x5,5x89; 1x 1,2x6,5x89

Kraftform Turbo

Прочный стальной механизм, не требующий ухода



Добротная конструкция из стали не требует ухода и обеспечивает долгий срок службы.

Система "одна ручка – много насадок"



Kraftform Turbo можно использовать для работы со всеми обычными битами 1/4" благодаря битодержателю Rapidaptor.

Kraftform Turbo i

Скорость завинчивания возрастает в 4 раза – чисто механическим способом.

Kraftform Turbo ручка-держатель 827 T i со сменными отвёртками Wera VDE, прошедшими поштучную проверку, обеспечивают также быструю и безопасную работу под напряжением.

НОВИНКА



827 T i Kraftform Turbo ручка-держатель



Применение: исключительно для работы со сменными отвёртками Wera VDE

Исполнение: дополнительно включаемая турбофункция для увеличения в 4 раза скорости работы; прочный стальной механизм, не требующий ухода

Ручка: Kraftform с защитой от перекатывания, многокомпонентная

		
	MM	MM
WE-057481 ¹⁾	9	125

¹⁾Начало поставки: май 2020 года

Kraftform Turbo i



Завинчивать быстрее

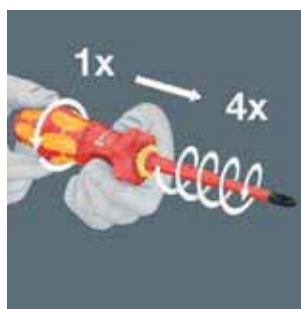

Конструкция Kraftform Turbo обеспечивает увеличение в 4 раза скорости завинчивания вручную, благодаря механическому способу и без электричества!

С Turbo и без Turbo



Турбофункцию можно включить при необходимости простым нажатием кнопки. Её отключение рекомендуется при отвинчивании или в случае тонкой юстировки и окончательной затяжки с большим моментом силы.

Система "одна ручка – много насадок"

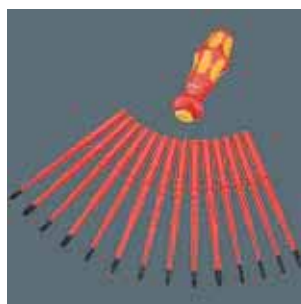

Kraftform Turbo с посадочным гнездом 9 мм подходит для всех сменных отвёрток Wera Kraftform Компакт VDE. Система "одна ручка – много насадок" гарантирует гибкость в самых разных случаях работы.



Kraftform Kompakt Turbo i

НОВИНКА

Kraftform Kompakt Turbo i 1



16 предметов

1 ручка-держатель 817 VDE Kraftform и 1 ручка-держатель 827 T i Kraftform Turbo; обе исключительно для работы со сменными отвёртками Wera VDE

14 сменных отвёрток VDE (длиной по 154 мм) с зауженным стержнем (артикул KK 60 i 0,4x2,5 и KK 67 i TX 10 стержень стандартного диаметра) с защитной изоляцией, они позволяют работать с расположенными в глубине винтами и пружинными зажимами.

WE-057484		
●	827 T i Kraftform Turbo	1x 9x125
●	817 VDE	1x 9x102
⊕	KK 62 iS	1x PH 1x154; 1x PH 2x154
⊕	KK 65 iS PZ	1x PZ 1x154; 1x PZ 2x154
⊕	KK 65 iS PZ/S	1x # 1x154; 1x # 2x154
⊗	KK 67 i TORX®	1x TX 10x154
⊗	KK 67 iS TORX®	1x TX 15x154; 1x TX 20x154; 1x TX 25x154
⊖	KK 60 i	1x 0,4x2,5x154
⊖	KK 60 iS	1x 0,6x3,5x154; 1x 0,8x4,0x154; 1x 1,0x5,5x154

Начало поставки: май 2020 года

НОВИНКА

Kraftform Kompakt Turbo i Imperial 1



16 предметов

1 ручка-держатель 817 VDE Kraftform и 1 ручка-держатель 827 T i Kraftform Turbo; обе исключительно для работы со сменными отвёртками Wera VDE

14 сменных отвёрток VDE (длиной по 154 мм) с зауженным стержнем (артикул KK 60 i 0,4x2,5 и KK 67 i TX 10 стержень стандартного диаметра) с защитной изоляцией, они позволяют работать с расположенными в глубине винтами и пружинными зажимами.

WE-057485		
●	827 T i Kraftform Turbo	1x 9x125
●	817 VDE	1x 9x102
⊕	KK 62 iS	1x PH 1x154; 1x PH 2x154
⊕	KK 62 i PH/S	1x # 1x154; 1x # 2x154
⊗	KK 67 i TORX®	1x TX 10x154
⊗	KK 67 iS TORX®	1x TX 15x154; 1x TX 20x154; 1x TX 25x154
⊖	KK 68 iS	1x # 1x154; 1x # 2x154
⊖	KK 60 i	1x 0,4x2,5x154
⊖	KK 60 iS	1x 0,6x3,5x154; 1x 0,8x4,0x154; 1x 1,0x5,5x154

Начало поставки: май 2020 года



Wera
Joker



6003 Joker комбинированный гаечный ключ

Рожковая часть с углом возврата всего 15°.

Когда не хватает места.

Поскольку завинчивать приходится всё чаще в ограниченном пространстве, то требуются инструменты, которые помогут успешно работать даже в таких условиях. В ограниченном пространстве необходимо изыскивать возможности для манипуляций инструментом. Можно ли изменить гаечный ключ так, чтобы повысить эти возможности для инструмента?

Сочетание в рожковой части наклона под углом 7,5° и профиля в виде двойного шестигранника увеличило вдвое возможности для накидывания ключа. При повторных поворотах ключа в процессе завинчивания на 180° относительно продольной оси предусмотрены четыре варианта накидывания ключа, когда гайка или головка винта захватывается через каждые 15°.

Joker 6003 благодаря продуманной форме рожковой части значительно расширяет варианты применения в ограниченном пространстве. Можно сказать, Joker 6003 сам находит соответствующее положение после каждого перекидывания.

Тонкая и при этом прочная накидная часть изогнута на 15° к оси инструмента. За счёт качественного покрытия обеспечивается надёжная, длительная защита от коррозии.

С идентификатором инструментов "Take it easy": цветовая кодировка размера.

Joker 6003



Для работы в очень ограниченном пространстве



Комбинированный гаечный ключ Joker 6003 с особой формой рожковой части – наклоном на 7,5° и профилем в виде двойного шестигранника – увеличивает вдвое возможности для накидывания ключа при повторных поворотах ключа в процессе за-

винчивания на 180° относительно продольной оси. Гайка или головка винта захватывается через каждые 15°. Практически Joker 6003 сам находит соответствующее положение после каждого перекидывания.

Изогнутая накидная часть

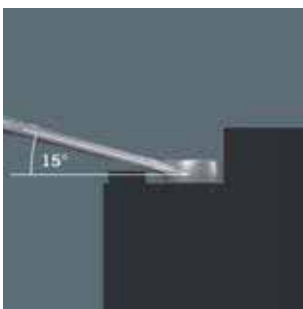

Накидная часть изогнута на 15° к оси инструмента, чтобы предотвратить травмы.

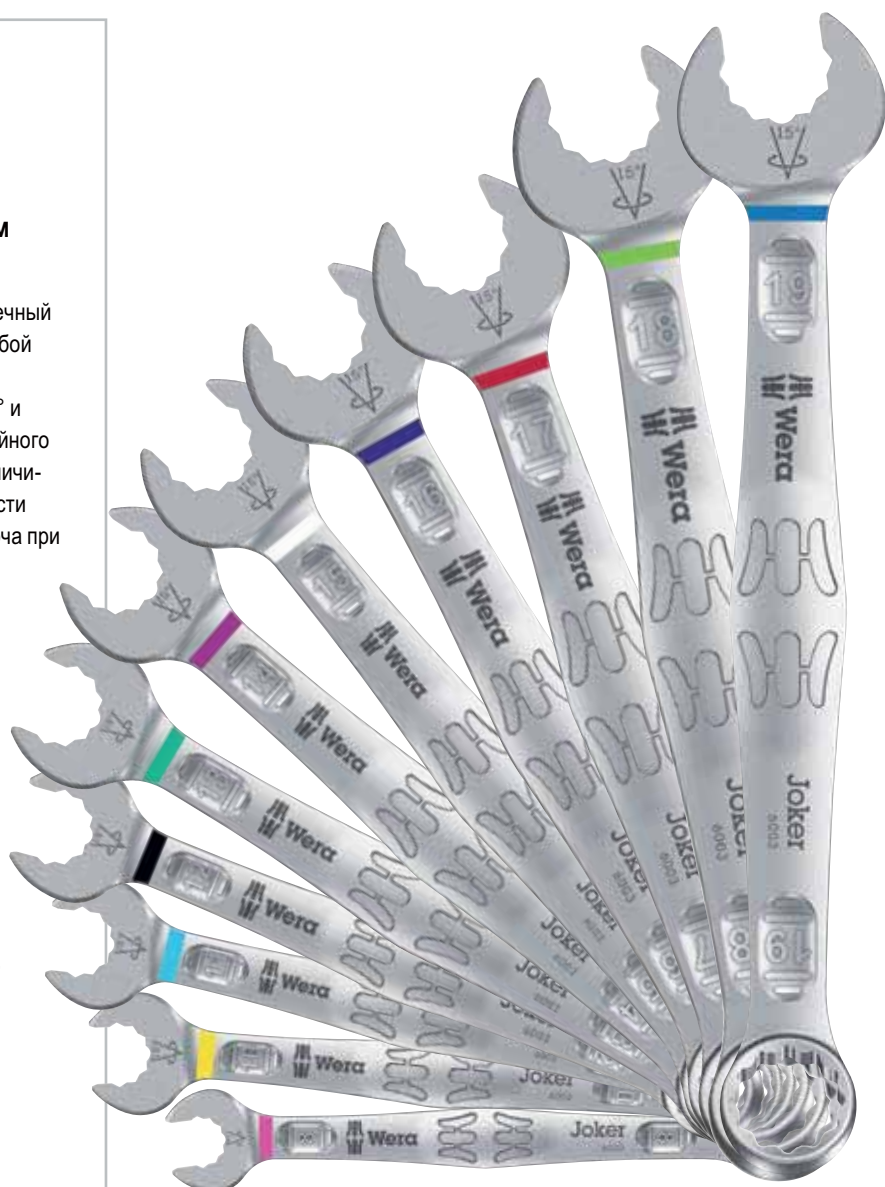

НОВИНКА

6003 Комбинированный гаечный ключ Joker



Применение: винты с шестигранной головкой и гайки

Исполнение: комбинированный гаечный ключ; рожковая часть с наклоном на 7,5°; накидная часть с изгибом на 15°; с идентификатором инструментов "Take it easy": цветовая кодировка размера

		MM	MM	MM	MM	MM
WE-020200		8	115	19	4,5	12,5
WE-020201		10	125	22	5	15
WE-020202		11	135	24,5	5	17
WE-020203		12	148	26	5,5	18
WE-020204		13	160	27	6	19
WE-020205		14	167	29	6	20
WE-020206		15	174	32	6	22
WE-020207		16	182	35	6,5	23
WE-020208		17	190	38	6,5	24,5
WE-020209		18	210	39	7,5	26
WE-020210		19	230	42	7,5	27,5

НОВИНКА

6003 Joker 5 Set 1 Набор комбинированных гаечных ключей



Набор комбинированных гаечных ключей, рожковая часть с наклоном на 7,5°

5 предметов

в добротной сумке

WE-020230		
	6003 Joker	1x 8x115; 1x 10x125; 1x 13x160; 1x 17x190; 1x 19x230

НОВИНКА

6003 Комбинированный гаечный ключ Joker, дюймовый



Применение: винты с шестигранной головкой и гайки

Исполнение: комбинированный гаечный ключ; рожковая часть с наклоном на 7,5°; накидная часть с изгибом на 15°; с идентификатором инструментов "Take it easy": цветовая кодировка размера

		MM	MM	MM	MM	MM
WE-020211		5/16"	115	19	4,5	12,5
WE-020212		3/8"	125	22	5	15
WE-020213		7/16"	135	24,5	5	17
WE-020214		1/2"	160	26	6	19
WE-020215		9/16"	167	29	6	20
WE-020216		5/8"	182	35	6,5	23
WE-020217		11/16"	210	40	7,5	26
WE-020218		3/4"	230	42	7,5	27,5

НОВИНКА

6003 Joker 11 Set 1 Набор комбинированных гаечных ключей



Набор комбинированных гаечных ключей, рожковая часть с наклоном на 7,5°

11 предметов

в добротной сумке

WE-020231		
	6003 Joker	1x 8x115; 1x 10x125; 1x 11x135; 1x 12x148; 1x 13x160; 1x 14x167; 1x 15x174; 1x 16x182; 1x 17x190; 1x 18x210; 1x 19x230

НОВИНКА

6003 Joker 5 Imperial Set 1 Набор комбинированных гаечных ключей, дюймовых



Набор комбинированных гаечных ключей, рожковая часть с наклоном на 7,5°
5 предметов
в добротной сумке

WE-020240	
6003 Joker Imperial	1x 5/16"x115; 1x 3/8"x125; 1x 1/2"x160; 1x 9/16"x167; 1x 3/4"x230

НОВИНКА

6003 Joker 8 Imperial Set 1 Набор комбинированных гаечных ключей, дюймовых



Набор комбинированных гаечных ключей, рожковая часть с наклоном на 7,5°
8 предметов
в добротной сумке

WE-020241	
6003 Joker Imperial	1x 5/16"x115; 1x 3/8"x125; 1x 7/16"x135; 1x 1/2"x160; 1x 9/16"x167; 1x 5/8"x182; 1x 11/16"x210; 1x 3/4"x230



Идентификаторы инструментов "Take it easy" Wera



Идентификаторы инструментов "Take it easy" с цветовой кодировкой размера – для простого и легкого выбора нужного инструмента. Система определения размера инструментов для винтов с внутренним шестигранником (Г-образные ключи, отверточные головки Zyklop),

винтов с шестигранной головкой и гаек (гаечные ключи Joker, головки Zyklop и головки Zyklop с фиксирующей функцией) и винтов TORX® (Г-образные ключи, отверточные головки Zyklop).

Подходит для прикрепления к компонентам системы Wera 2go



Сумки для ключей Joker снабжены липучками на задней стороне и могут крепиться к стене, инструментальной тележке и компонентам системы Wera 2go.



Wera

32
1 1/4
15/16

88
K8

88
K8

6004 Joker рожковый ключ с регулировкой

С самонастройкой. С фиксацией. С трещоткой.

Многие мастера хотели бы работать универсальным инструментом с максимально широким спектром применения. Чтобы это был один инструмент на целый ряд метрических и дюймовых размеров. Чтобы он автоматически настраивался на винты самых разных размеров.

Надёжно фиксировался, ничего не портил и заворачивал быстро. Благодаря плавному и параллельному разведению губок ключ заменяет несколько рожковых ключей разных размеров.

Нужный размер плавно устанавливается в автоматическом режиме при накидывании ключа на шестигранную гайку или головку винта. Встроенный рычажный механизм надёжно зажимает винт или гайку между губок, что значительно снижает риск соскальзывания или повреждения.

Для быстрого и непрерывного заворачивания без перекидывания служит трещотка. За счёт наличия в губках расширительной призмы удалось получить угол возврата всего 30°.

Конструкция, состоящая из одной рукоятки, в сочетании с функцией трещотки и угловой призмой позволяет работать даже в ограниченном пространстве. Joker 6004 с самонастройкой стал универсальным инструментом для заворачивания.



Автоматическая и плавная регулировка



За счёт автоматического и плавного зажима параллельно перемещающихся губок рожковый ключ Joker 6004 подходит для всех размеров в соответствующем диапазоне. Ключ сам и без регулировки выбирает нужный размер при накидывании на гайку или винт.



Бережное заворачивание

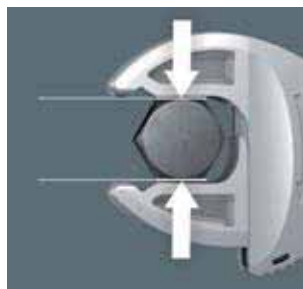

Параллельные гладкие губки ключа Joker 6004 обеспечивают нажим на грани крепежа, за счёт чего исключается скругление гайки или головки винта, которое может происходить при передаче усилий.



Трещоточный механизм для быстрой работы



Трещотка в рожковой части служит для быстрого и непрерывного заворачивания без перекидывания.

Малый угол возврата

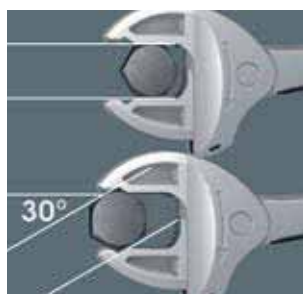

За счёт расширительной призмы в губках ключа угол возврата составляет всего 30°.

Joker 6004

НОВИНКА

6004 Joker S Рожковый ключ с самонастройкой



Применение: винты с шестигранной головкой и гайки под размер ключа 10-13 (метрический) или 7/16"-1/2" (дюймовый)

Исполнение: рожковый ключ с самонастройкой и трещоткой; изменяемый размер рожка, параллельное разведение гладких губок; с углом возврата 30° за счёт расширительной призмы в губках ключа; с проушиной для подвешивания

	MM		MM	MM
WE-020100	10-13	7/16"-1/2"	154	10



НОВИНКА

6004 Joker L Рожковый ключ с самонастройкой



Применение: винты с шестигранной головкой и гайки под размер ключа 16-19 (метрический) или 5/8"-3/4" (дюймовый)

Исполнение: рожковый ключ с самонастройкой, с трещоткой; изменяемый размер рожка, параллельное разведение гладких губок; с углом возврата 30° за счёт расширительной призмы в губках ключа; с проушиной для подвешивания

	MM		MM	MM
WE-020101	16-19	5/8"-3/4"	224	14

НОВИНКА

6004 Joker XXL Рожковый ключ с самонастройкой



Применение: винты с шестигранной головкой и гайки под размер ключа 24-32 (метрический) или 15/16"-1 1/4" (дюймовый)

Исполнение: рожковый ключ с самонастройкой, с трещоткой; изменяемый размер рожка, параллельное разведение гладких губок; с углом возврата 30° за счёт расширительной призмы в губках ключа; с проушиной для подвешивания

	MM		MM	MM
WE-020102	24-32	15/16"-1 1/4"	322	20

Joker 6002

НОВИНКА

НОВИНКА

НОВИНКА

НОВИНКА

НОВИНКА



6002 Двусторонний рожковый ключ Joker



Применение: для винтов с шестигранной головкой и гаек

Исполнение: двусторонний рожковый ключ

		MM	MM	MM	MM	MM
WE-003760		10	23	13	27	5,5
WE-003765		17	37	19	42	8,5
WE-020260 ¹⁾		20	48	22	51	10
WE-020261 ¹⁾		22	48	24	51	10
WE-020262 ¹⁾		24	51	27	60	11
WE-020263 ¹⁾		27	63	32	66	12
WE-020264 ¹⁾		30	63	32	66	12

¹⁾Начало поставки: май 2020 года

Практичная функция удержания



С помощью фиксирующей функции Joker можно прямо и надежно подводить болты и гайки к месту установки. Затем быстро и надежно "наживлять" их на резьбу. В результате эффективно предотвращается падение болтов или гаек. Теперь не нужно тратить время на их поиск.

Концевой упор



Снова и снова насаживать ключ, постоянно поправлять, дозировать усилие, чтобы не допустить повреждений? Вчерашний день. Сегодня Joker с концевым упором предупреждает соскальзывание головки болта. Это упрощает многие операции. И еще при закручивании можно прикладывать большее усилие.





Отвёртка с поперечной ручкой

Отвёртки с поперечной ручкой позволяют передавать особенно большие моменты силы при завинчивании вручную.

Мы потрудились над тем, чтобы завинчивание этими инструментами проходило максимально комфортно и в щадящем режиме.

Мы сделали упор на эргономичности отвёрток, выбрав для них поперечную ручку с двухкомпонентной структурой. Ручка повторяет форму ладони, пальцы ложатся в округлые выемки. Вся рука получает контакт с ручкой, таким образом не теряется сцепление между ладонью и ручкой.

Второй рабочий конец



Выступающий сбоку ручки дополнительный короткий рабочий конец позволяет передавать особо большие моменты силы, при этом длинный рабочий конец служит в качестве рычага.

Большой момент силы

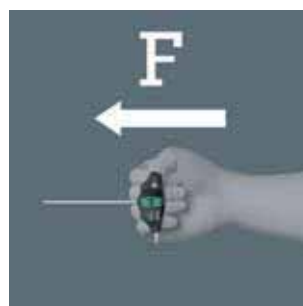

Благодаря положению руки, при котором ось отвёртки является продолжением руки, достигаются особенно большие моменты силы.

НОВИНКА

454 Шестигранная отвертка с поперечной ручкой

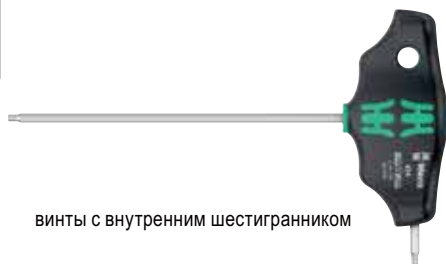

Применение: винты с внутренним шестигранником

Рабочий конец: шестигранник

Наконечник: Hex-Plus, с фаской, матовый никель

Ручка: поперечная форма, однокомпонентная

	MM	MM	MM	MM	MM
WE-023330	2	100	12	32	65
WE-023332	2,5	100	12	32	65

НОВИНКА

454 HF Шестигранная отвёртка с поперечной ручкой, Hex-Plus с фиксирующей функцией



Применение: винты с шестигранной головкой

Рабочий конец: шестигранный

Исполнение: с коротким и длинным рабочими концами, Hex-Plus, с фаской, матовое хромирование, с фиксирующей функцией для винтов с внутренним шестигранником

Ручка: поперечная форма, двухкомпонентная, с проушиной для подвешивания; с идентификатором инструментов "Take it easy": цветовая кодировка профиля (синий цвет = внутренний шестигранник) и маркировка размера

	MM	MM	MM	MM	MM
WE-023334	3	100	15	38	77
WE-023338	4	100	15	38	77
WE-023339	4	150	15	38	77
WE-023340	4	200	15	38	77
WE-023342	5	100	20	49	99
WE-023343	5	150	20	49	99
WE-023344	5	200	20	49	99
WE-023346	6	100	20	49	99
WE-023347	6	150	20	49	99
WE-023348	6	200	20	49	99
WE-023350	7	200	20	49	99
WE-023351	8	100	20	49	99
WE-023352	8	150	20	49	99
WE-023353	8	200	20	49	99
WE-023354	10	100	20	49	99
WE-023355	10	200	20	49	99



Идентификаторы инструментов "Take it easy"



Отвёртки, снабжённые идентификаторами инструментов "Take it easy": цветовая кодировка профиля наконечника и маркировка размера на ручке отвёртки.



Hex-Plus

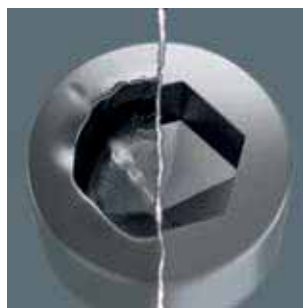

Проблема винтов с внутренним шестигранником состоит в том, что опорные поверхности, передающие усилие с отвертки на винт, очень узкие. Поэтому головка винта может разрушаться. Отвертка с профилем Hex-Plus имеет довольно большую опорную поверхность, которая препятствует этому! Полезно знать: инструменты Hex-Plus подойдут к любому стандартному винту с внутренним шестигранником.



Фиксирующая функция для винтов с внутренним шестигранником



Фиксация на инструменте винта с внутренним шестигранником обеспечивается с помощью пружинящего шарика. Это особенно помогает в труднодоступных местах, где винт нельзя удерживать другой рукой.

НОВИНКА

454 HF Шестигранная отвёртка с поперечной ручкой, Hex-Plus с фиксирующей функцией, дюймовая

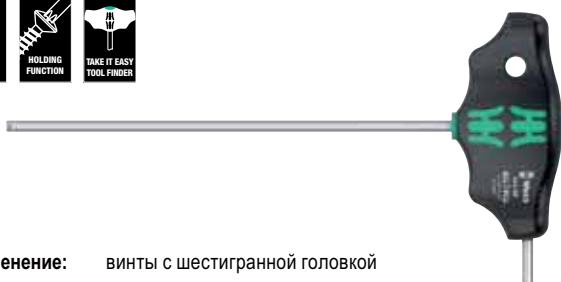

- Применение:** винты с шестигранной головкой
- Рабочий конец:** шестигранный
- Исполнение:** с коротким и длинным рабочими концами, Hex-Plus, с фаской, матовое хромирование, с фиксирующей функцией для винтов с внутренним шестигранником
- Ручка:** поперечная форма, двухкомпонентная, с проушиной для подвешивания; с идентификатором инструментов "Take it easy": цветовая кодировка профиля (синий цвет = внутренний шестигранник) и маркировка размера

		MM	MM	MM	MM
WE-023359	1/8"	150	15	38	77
WE-023360	9/64"	150	15	38	77
WE-023361	5/32"	150	15	38	77
WE-023362	3/16"	150	20	49	99
WE-023363	7/32"	150	20	49	99
WE-023364	1/4"	150	15	49	99
WE-023365	5/16"	150	20	49	99
WE-023366	3/8"	150	20	49	99

НОВИНКА

495 Торцовая отвёртка с поперечной ручкой

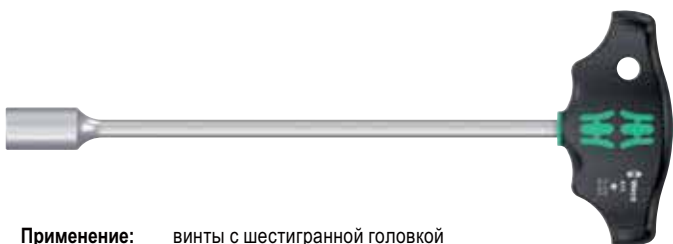

- Применение:** винты с шестигранной головкой
- Рабочий конец:** круглый
- Исполнение:** матовое хромирование
- Ручка:** поперечная форма, двухкомпонентная, с проушиной для подвешивания; ручка с маркировкой профиля и размера

		MM	MM	MM	MM
WE-023381	5	230	38	77	9"
WE-023382	5,5	230	38	77	9"
WE-023383	6	230	38	77	9"
WE-023384	7	230	49	99	9"
WE-023385	8	230	49	99	9"
WE-023386	9	230	49	99	9"
WE-023387	10	230	49	99	9"
WE-023389	11	230	49	99	9"
WE-023391	12	230	49	99	9"
WE-023393	13	230	49	99	9"

НОВИНКА

454 Imperial Шестигранная отвёртка Hex-Plus с поперечной ручкой, дюймовая

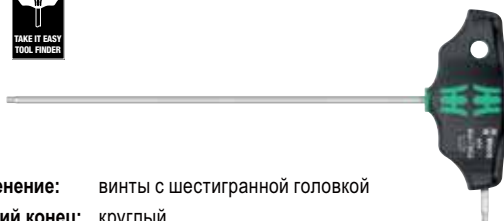

- Применение:** винты с шестигранной головкой
- Рабочий конец:** круглый
- Исполнение:** с коротким и длинным рабочими концами, Hex-Plus, с фаской, матовое хромирование
- Ручка:** поперечная форма, двухкомпонентная, с проушиной для подвешивания; с идентификатором инструментов "Take it easy": цветовая кодировка профиля (синий цвет = внутренний шестигранник) и маркировка размера

		MM	MM	MM	MM
WE-023356	5/64"	150	12	32	65
WE-023357	3/32"	150	12	32	65
WE-023358	7/64"	150	12	32	65

НОВИНКА

467 TORX® HF Отвёртка с поперечной ручкой, с фиксирующей функцией

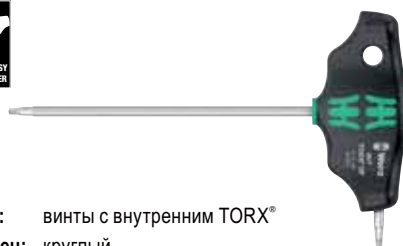

- Применение:** винты с внутренним TORX®
- Рабочий конец:** круглый
- Исполнение:** с коротким и длинным рабочими концами, с фиксирующей функцией для винтов TORX® по спецификации Acument Intellectual Properties на длинной стороне; матовое хромирование
- Ручка:** поперечная форма, двухкомпонентная, с проушиной для подвешивания; с идентификатором инструментов "Take it easy": цветовая кодировка профиля (зелёный цвет = TORX®) и маркировка размера

		MM	MM	MM	MM	MM
WE-023367	TX 6	100	12	32	65	3,0
WE-023368	TX 7	100	12	32	65	3,0
WE-023369	TX 8	100	12	32	65	3,5
WE-023370	TX 9	100	12	32	65	3,5
WE-023371	TX 10	100	12	32	65	4,0
WE-023372	TX 15	100	15	38	77	4,0
WE-023373	TX 20	100	15	38	77	4,5
WE-023374	TX 20	200	15	38	77	4,5
WE-023375	TX 25	100	15	38	77	5,0
WE-023376	TX 25	200	15	38	77	5,0
WE-023377	TX 27	200	20	49	99	6,0
WE-023378	TX 30	200	20	49	99	6,0
WE-023379	TX 40	200	20	49	99	8,0
WE-023380	TX 45	200	20	49	99	9,0



НОВИНКА

454/7 HF Set 1 набор отвёрток с поперечной ручкой, Hex-Plus с фиксирующей функцией



Применение: винты с шестигранной головкой, с фиксирующей функцией начиная с размера 3

Исполнение: с идентификатором инструментов Take it easy: цветовая кодировка профиля (синий цвет = внутренний шестигранник) и маркировка размера. 7 предметов в картонной коробке + 2 подставки

WE-023450		
	454	1x 2,5x100
	454 HF	1x 3x100; 1x 4x100; 1x 5x150; 1x 6x150; 1x 8x200; 1x 10x200
	Rack	2x 190,0x50,0

НОВИНКА

467/7 TORX® HF Set 1 набор отвёрток с поперечной ручкой, TORX® с фиксирующей функцией



Применение: TORX®, с фиксирующей функцией для винтов TORX® по спецификации Acument Intellectual Properties

Исполнение: с идентификатором инструментов "Take it easy": цветовая кодировка профиля (зелёный цвет = TORX®) и маркировка размера. 7 предметов в картонной коробке + 2 подставки

WE-023452		
	467 TORX® HF	1x TX 10x100; 1x TX 15x100; 1x TX 20x100; 1x TX 25x100; 1x TX 30x200; 1x TX 40x200; 1x TX 45x200
	Rack	2x 190,0x50,0

С практичными подставками из пластика

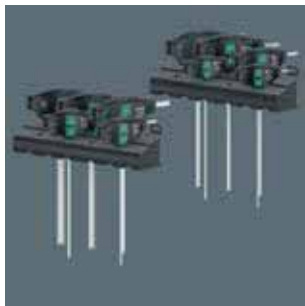

Включая практичную подставку для удобного размещения отвёрток.

Эргономичная двухкомпонентная поперечная ручка



Двухкомпонентная поперечная ручка, имея эргономичную форму с выемками под пальцы и приятную на ощупь поверхность, служит для передачи больших усилий и неумтомительной работы.

НОВИНКА

454/10 HF Set Imperial 1 набор отвёрток с поперечной ручкой, Hex-Plus с фиксирующей функцией, дюймовых



Применение: винты с шестигранной головкой, с фиксирующей функцией начиная с размера 1/8"

Исполнение: с идентификатором инструментов "Take it easy": цветовая кодировка профиля (синий цвет = внутренний шестигранник) и маркировка размера. 10 предметов в картонной коробке + 2 подставки

WE-023451	
○	454 Imperial 1x 3/32"x150; 1x 7/64"x150
○	454 Imperial HF 1x 1/8"x150; 1x 9/64"x150; 1x 5/32"x150; 1x 3/16"x150; 1x 7/32"x150; 1x 1/4"x150; 1x 5/16"x150; 1x 3/8"x150
	Rack 2x 190,0x50,0

НОВИНКА

Kraftform Kompakt 400

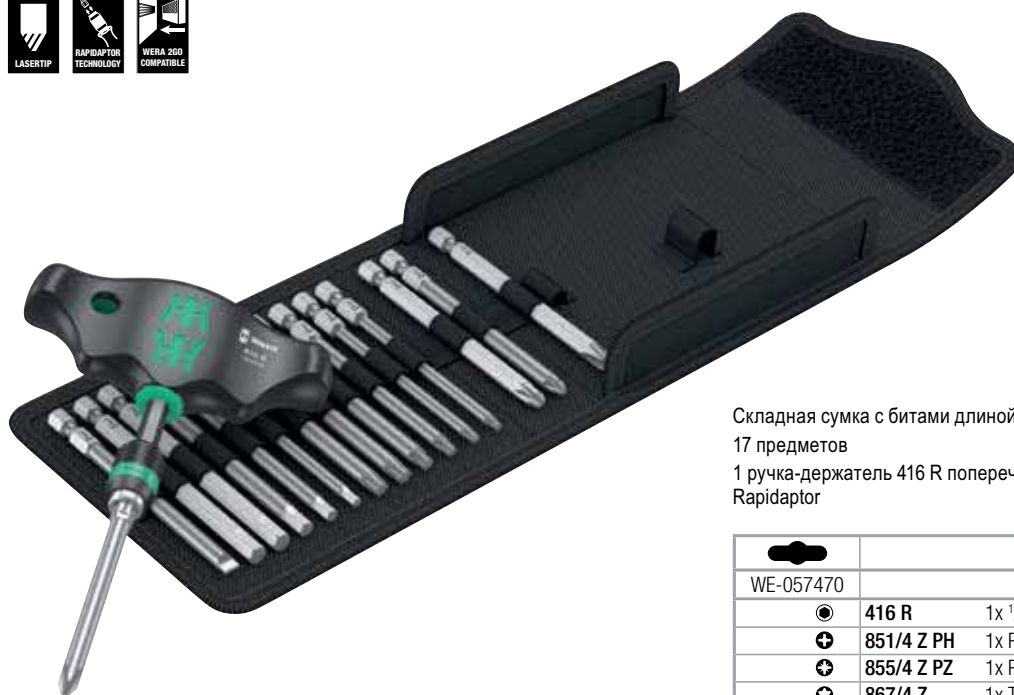

Складная сумка с битами длиной 89 мм

17 предметов

1 ручка-держатель 416 R поперечная ручка с быстрозажимным патроном Rapidaptor

WE-057470	
●	416 R 1x 1/4"x45
⊕	851/4 Z PH 1x PH 2x89; 1x PH 3x89
⊕	855/4 Z PZ 1x PZ 2x89; 1x PZ 3x89
⊕	867/4 Z TORX® 1x TX 10x89; 1x TX 15x89; 1x TX 20x89; 1x TX 25x89; 1x TX 30x89; 1x TX 40x89
○	840/4 Z Hex-Plus 1x 3,0x89; 1x 4,0x89; 1x 5,0x89; 1x 6,0x89; 1x 8,0x89
●	800/4 Z 1x 1,0x5,5x89

Wera Stubby

Особо короткая отвёртка для труднодоступных мест.

Двухкомпонентная ручка Kraftform с практичным сочетанием мягких и твёрдых зон обеспечивает уверенный хват рукой и точные манипуляции.

Рабочие концы изготовлены по той же технологии,

что и биты Wera. Специальная обработка поверхности для особой защиты от коррозии и оптимальной посадки в головке винта.

Шестигранный край ручки предотвращает надоедливое перекатывание отвёртки на рабочем месте.

Wera Stubby

Компактная форма



Благодаря компактной форме ручки и короткому рабочему концу инструменты Kraftform Stubby особенно подходят для работы в ограниченном пространстве.

Долгий срок службы

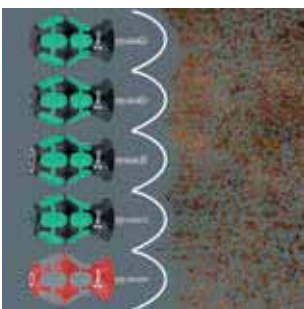

Специальная обработка поверхности инструментов обеспечивает высокую защиту от коррозии и оптимальную точность при завинчивании.



Идентификаторы инструментов "Take it easy"



Отвёртки, снабжённые идентификаторами инструментов "Take it easy": цветовая кодировка профиля наконечника и маркировка размера на ручке отвёртки.



НОВИНКА

335 Отвёртка для карбюраторов / Stubby



Применение: винты с прямым шлицем
Рабочий конец: круглый
Исполнение: матовое хромирование
Ручка: Kraftform с защитой от перекатывания, двухкомпонентная; с идентификатором инструментов "Take it easy": цветовая кодировка профиля (жёлтый цвет = прямой шлиц) и маркировка размера

	MM	MM	MM	MM	"
WE-008840	0,6	3,5	24,5	54	9/64"
WE-008841	0,8	4,0	24,5	54	5/32"
WE-008842	1,0	5,5	24,5	54	7/32"
WE-008843	1,2	6,5	24,5	54	1/4"
WE-008844	1,2	8,0	24,5	54	5/16"

НОВИНКА

355 PZ отвёртка для карбюраторов / Stubby



Применение: подходит для винтов Pozidriv
Рабочий конец: круглый
Исполнение: матовое хромирование
Ручка: Kraftform с защитой от перекатывания, двухкомпонентная; с идентификатором инструментов "Take it easy": цветовая кодировка профиля (чёрный цвет = Pozidriv) и маркировка размера

		MM	MM	MM	"
WE-008853	PZ 1	25	54	4,5	1"
WE-008854	PZ 2	25	54	6,0	1"
WE-008855	PZ 3	25	54	8,0	1"

НОВИНКА

350 PH отвёртка для карбюраторов / Stubby



Применение: винты Phillips-Recess
Рабочий конец: круглый
Исполнение: матовое хромирование
Ручка: Kraftform с защитой от перекатывания, двухкомпонентная; с идентификатором инструментов "Take it easy": цветовая кодировка профиля (красный цвет = Phillips) и маркировка размера

		MM	MM	MM	"
WE-008850	PH 1	25	54	4,2	1"
WE-008851	PH 2	25	54	5,2	1"
WE-008852	PH 3	25	54	6,2	1"

НОВИНКА

367 TORX® короткая отвёртка Stubby



Применение: винты с внутренним TORX®
Рабочий конец: круглый
Исполнение: матовое хромирование
Ручка: Kraftform с защитой от перекатывания, двухкомпонентная; с идентификатором инструментов "Take it easy": цветовая кодировка профиля (зелёный цвет = TORX®) и маркировка размера

		MM	MM	MM	"
WE-008856	TX 10	25	54	3,4	1"
WE-008857	TX 15	25	54	3,7	1"
WE-008858	TX 20	25	54	4,0	1"
WE-008859	TX 25	25	54	4,5	1"
WE-008860	TX 27	25	54	5,1	1"
WE-008861	TX 30	25	54	5,6	1"
WE-008862	TX 40	25	54	-	1"

НОВИНКА

Kraftform Kompakt Stubby 1 короткая отвёртка



Мягкая сумка с битами длиной 25 мм
19 предметов
1 ручка-битодержатель 811/1 короткая отвёртка Stubby, 18 битов

WE-057471	
●	811/1 Stubby 1x 1/4"
+	851/1 BTZ PH 1x PH 1x25; 1x PH 2x25
+	855/1 BTZ PZ 1x PZ 1x25; 1x PZ 2x25
+	867/1 TORX® BTZ 1x TX 10x25; 1x TX 15x25; 1x TX 20x25; 1x TX 25x25; 1x TX 30x25
○	840/1 BTZ Hex-Plus 1x 2,0x25; 1x 2,5x25; 1x 3,0x25; 1x 4,0x25; 1x 5,0x25; 1x 5,5x25
⊖	800/1 BTZ 1x 0,8x5,5x25; 1x 1,0x5,5x25; 1x 1,2x6,5x25

НОВИНКА

Kraftform Kompakt Stubby ESD 1 короткая отвёртка



Мягкая сумка с битами длиной 25 мм
10 предметов
1 ручка-битодержатель 811/1 короткая отвёртка ESD Stubby, 9 битов

WE-057472	
●	811/1 Stubby ESD 1x 1/4"x54
+	851/1 Z PH 1x PH 0x25; 1x PH 1x25; 1x PH 2x25
+	851/1 J 1x PH 00x25x2,0
⊖	800/1 Z 1x 0,5x3,0x25; 1x 0,6x4,5x25; 1x 1,0x5,5x25; 1x 1,2x6,5x25; 1x 1,2x8,0x25

Wera Stubby



Идентификаторы инструментов "Take it easy" Wera



Идентификаторы инструментов "Take it easy" с цветовой кодировкой профиля и гравировкой размера – для простого и быстрого отбора требуемого инструмента.

Компактная форма



Благодаря компактной форме ручки и короткому рабочему концу инструменты Kraftform Stubby особенно подходят для работы в ограниченном пространстве.



Инструменты ESD Wera



Требования, предъявляемые к отверточным инструментам ESD по поверхностному сопротивлению, содержатся в стандарте DIN EN 61340-5-1. Этот стандарт действует и в отношении ручек из электропроводящего материала. Изделия компании Wera серии ESD удовлетворяют этому стандарту и еще более строгим предписаниям некоторых технологических предприятий.

Защита от электростатической энергии



Значение электрического поверхностного сопротивления материала Wera ESD составляет $\leq 10^9$ Ом. Это обеспечивает надежную защиту деталей от электростатической энергии и связанных с ней повреждений.

НОВИНКА

Stubby Set 1 набор коротких отвёрток



С идентификатором инструментов "Take it easy": цветовая кодировка профиля и маркировка размера.

Применение: винты с прямым шлицем и Phillips-Recess

Исполнение: 5 предметов в картонной коробке

WE-008870	
	335 Stubby 1x 0,6x3,5x24,5; 1x 0,8x4,0x24,5; 1x 1,0x5,5x24,5
	350 PH Stubby 1x PH 1x25; 1x PH 2x25

НОВИНКА

Stubby Set 3 набор коротких отвёрток



С идентификатором инструментов "Take it easy": цветовая кодировка профиля и маркировка размера.

Применение: винты с прямым шлицем, Phillips-Recess и винты с внутренним квадратом

Исполнение: 5 предметов в картонной коробке

WE-008872	
	350 PH Stubby 1x PH 1x25; 1x PH 2x25
	335 Stubby 1x 1,0x5,5x24,5
	368 Stubby 1x # 01x25; 1x # 02x25

НОВИНКА

Stubby Set 2 набор коротких отвёрток



С идентификатором инструментов "Take it easy": цветовая кодировка профиля и маркировка размера.

Применение: винты с прямым шлицем и Pozidriv

Исполнение: 5 предметов в картонной коробке

WE-008871	
	335 Stubby 1x 0,6x3,5x24,5; 1x 0,8x4,0x24,5; 1x 1,0x5,5x24,5
	355 PZ Stubby 1x PZ 1x25; 1x PZ 2x25

НОВИНКА

Stubby Set TX 1 набор коротких отвёрток TORX®



С идентификатором инструментов "Take it easy": цветовая кодировка профиля и маркировка размера.

Применение: винты TORX®

Исполнение: 5 предметов в картонной коробке

WE-008876	
	367 TORX® Stubby 1x TX 10x25; 1x TX 15x25; 1x TX 20x25; 1x TX 25x25; 1x TX 27x25

НОВИНКА

300/7 Mix 1 набор отвёрток



С идентификатором инструментов "Take it easy": цветовая кодировка профиля и маркировка размера. 5 отвёрток с наконечником Lasertip, с длинным рабочим концом, 2 отвёртки Stubby с коротким рабочим концом

Применение: винты с прямым шлицем и Phillips-Recess

Исполнение: 7 предметов в картонной коробке + подставка

WE-008900	
	350 PH Stubby 1x PH 1x25 ¹⁾ ; 1x PH 2x25 ¹⁾
	350 PH 1x PH 1x80; 1x PH 2x100
	334 1x 1,2x6,5x150
	335 1x 0,5x3,0x80 ¹⁾ ; 1x 1,0x5,5x125
	Rack 1x 190,0x50,0

¹⁾ без Lasertip

НОВИНКА

300/7 Mix 2 набор отвёрток



С идентификатором инструментов "Take it easy": цветовая кодировка профиля и маркировка размера. 5 отвёрток с наконечником Lasertip с длинным рабочим концом, 2 отвёртки Stubby с коротким рабочим концом

Применение: винты с прямым шлицем и Pozidriv

Исполнение: 7 предметов в картонной коробке + подставка

WE-008901	
	Rack 1x 190,0x50,0
	355 PZ Stubby 1x PZ 1x25 ¹⁾ ; 1x PZ 2x25 ¹⁾
	355 PZ 1x PZ 1x80; 1x PZ 2x200
	334 1x 1,2x6,5x150
	335 1x 0,5x3,0x80 ¹⁾ ; 1x 1,0x5,5x125

¹⁾ без Lasertip

Wera Stubby



Ощущаемая эргономика



Двухкомпонентная ручка Kraftform обеспечивает передачу больших усилий благодаря более мягким, нескользящим зонам и высокую скорость работы, т.е. быстрое вращение благодаря твёрдым зонам ручки.



Lasertip предотвращает соскальзывание



Часто при завинчивании отвертка выскальзывает из винта. Иногда при этом повреждается ценная поверхность или дело даже кончается травмой. В отвертках Wera наконечник Lasertip обработан лазером до микроскопической шероховатости. Такая шероховатая поверхность буквально „врезается“ в головку винта. О случайном соскальзывании отвертки можно забыть.



Пластиковая обойма со свободным вращением



Пластиковая обойма может свободно вращаться, за счёт чего улучшается ведение инструмента в процессе завинчивания. Кроме того, это обеспечивает защиту поверхности автомобильного диска. Пластиковые втулки можно заменять.



Защита колёсных гаек и болтов



Внутренняя пластиковая вставка защищает колёсные гайки и болты.

Передача усилий при сохранении целостности профиля

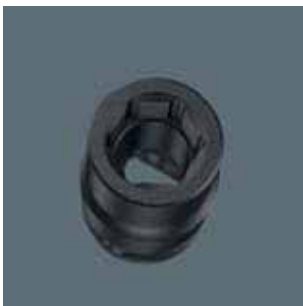

Шестигранный профиль служит для передачи больших усилий и воздействует на грани гайки или головки винта меньше, чем профиль в форме двойного шестигранника. Кроме того, трещотки с тонким механизмом зацепления благодаря малому углу возврата

делают использование профиля с двойным шестигранником излишним даже при работе в ограниченном пространстве.



Для ударного действия



Торцевые головки Impaktor Wheel за счёт использования эффективной технологии Impaktor подходят для использования с электрическими и пневматическими винтовёртами ударного действия.

НОВИНКА

Wheel Impaktor C Set 1 Набор торцевых головок, 1/2"



3 предмета

3 торцевые головки Wheel Impaktor с приводом 1/2". Для использования с ударными винтовёртами; с пластиковой обоймой, имеющей свободное вращение и служащей для увеличения скорости работы, лучшего ведения инструмента в процессе завинчивания и дополнительной защиты колёсных дисков. С идентификатором инструментов "Take it easy": цветовая кодировка и маркировка размера для простого и быстрого отбора нужной головки.

WE-004595	
	8790 C Wheel Impaktor 1x 17,0x85,0x30,0; 1x 19,0x85,0x30,0; 1x 21,0x85,0x32,0

НОВИНКА

8790 C Wheel Impaktor Торцевая головка 1/2"



Применение: для винтов и гаек с внешним шестигранником

Исполнение: для использования с ударными винтовёртами (impact), с отверстием под стопорный штифт, сменная пластиковая обойма со свободным вращением, пластиковая вставка для защиты поверхности колёсных гаек; хромомолибденовая сталь, чёрная матовая поверхность; с идентификатором инструментов "Take it easy": цветовая кодировка и маркировка размера для простого и быстрого отбора нужной головки

	MM	MM	MM
WE-004590		17,0	85,0 30,0
WE-004591		19,0	85,0 30,0
WE-004592		21,0	85,0 32,0

НОВИНКА

9100 Набор инструментов для настройки гитары



Набор включает инструменты, необходимые для настройки, обслуживания и ремонта гитары.

Г-образные ключи Hex-Plus Wera, из нержавеющей стали (размеры: 1,5; 2,0; 2,5; 5,0 и дюймовые размеры: $\frac{1}{8}$ ", $\frac{5}{32}$ ", $\frac{3}{16}$ ""). Биты Wera из нержавеющей стали длиной 89 мм под внутренний шестигранник (размеры: 1,5; 2,0; 2,5), ручка-держатель для битов $\frac{1}{4}$ ", биты из нержавеющей стали $\frac{1}{4}$ " крестовые (размеры: PH 1x89 мм, PH 2x89 мм), под шлиц (размеры: 1,8x 12x41 мм, 0,6x3,5x89 мм, 1,2x 8,0x89 мм) и под внутренний шестигранник (размер 0,05"x25 мм), переходник Wera для ручки-держателя (гнездо-шестигранник $\frac{1}{4}$ " ручки на квадрат $\frac{1}{4}$ " торцовых головок), торцовые головки Wera Zyklor (размеры: 10 и $\frac{1}{2}$ ""), ключ для колков с шестигранником $\frac{1}{4}$ " для использования вместе с ручкой-держателем, резак для струн Kiprex, толщиномер, соединительный штекер, 2 медиатора.

Символ	Наименование	Размеры
WE-134015		
●	815 R	1x $\frac{1}{4}$ "x119
⊕	3851/4	1x PH 1x89; 1x PH 2x89
●	3800/1 TS	1x 1,8x12,0x41
●	3800/4	1x 0,6x3,5x89; 1x 1,2x8,0x89
○	3840/1 TS	1x 0,05"x25x1"
○	3950 PKL	1x 1,5x90; 1x 2,0x101; 1x 2,5x112; 1x 3,0x123; 1x 4,0x137; 1x 5,0x154
○	3950 PKL inch	1x $\frac{1}{8}$ "x123; 1x $\frac{5}{32}$ "x137; 1x $\frac{3}{16}$ "x154
○ ○	870/1	1x $\frac{1}{4}$ "x25 ¹⁾
●	8790 HMA	1x 10,0x23,0
●	8790 HMA Deep	1x $\frac{1}{2}$ "x50,0
	9103	
	9105	
	9104	
	9001	
	9102	
	9110	
	KNIPEX 74 01	
	140	

Специальная сталь против контактной ржавчины



Бит 3800/1 (1,8 x 12 x 41 мм) из нержавеющей стали идеально подходит для регулировки винтов струнодержателя. Нержавеющая сталь предотвращает образование контактной ржавчины на деталях из нержавеющей стали.

Соединительный штекер



С помощью соединительного штекера, который имеется в наборе, можно надёжно зафиксировать выходное гнездо в процессе разборки и сборки гитары. Расположенная снаружи шестигранная гайка отвинчивается или завинчивается с помощью торцевой головки Zyklor.

Ключ для гитарных колков



Благодаря наличию шестигранника $\frac{1}{4}$ " ключ для колков можно вставить в ручку-держатель Kraftform 815 R из содержимого набора. Благодаря эргономичной форме ручка удобно и надёжно удерживается в руке; усилие прилагается точно и в нужном объёме.

Ключ подходит для всех колковых механизмов.

Г-образный ключ для регулировки анкера в гитарном грифе



Специальная геометрия Hex-Plus ключа обеспечивает отличную посадку ключа в головке винта, что значительно снижает риск выскальзывания ключа и повреждения гитары, а также улучшает передачу усилия при регулировке.

НОВИНКА

8008 A Трещотка Zyklop Mini 3 с 1/4"



Применение: для торцовых головок и переходников с квадратным приводом 1/4", с шариковым фиксатором

Исполнение: штампованная стальная конструкция; механика трещотки с мелкими зубцами, небольшой угол возврата 6°; переключение с левого хода на правый и наоборот с помощью флажкового переключателя

Ручка: ручка Kraftform с геометрией Kraftform имеет идеально выполненные поверхности прилегания; эргономичная ручка и головка трещотки

	MM	
WE-003793	1/4"	87,0

Трещотка Zyklop Mini 3



Трещотка Zyklop Mini 3 идеально подходит для работы в ограниченном пространстве. Тонкий механизм зацепления (60 зубцов) обеспечивает малый угол возврата всего 6°; рифлёный диск помогает быстро вращать винты, даже когда для работы трещоткой не хватает места.

Трещотка Zyklop Mini 3



Zyklop Mini 3 выдерживает силу не менее 65 Нм, что значительно больше того значения, которое в обычных условиях может показать такой маленький инструмент.



Поштучная проверка



Поштучная проверка под напряжением 10000 В по стандарту IEC 60900 гарантирует безопасность работы под напряжением до 1000 В.



Изолированная шлицевая отвертка с зауженным рабочим концом



Зауженный рабочий конец с защитной изоляцией, благодаря чему возможны доступ к глубоко посаженным винтовым и пружинным элементам и работа с ними, поштучное испытание в соответствии с IEC 60900.

НОВИНКА

165 iS PZ/S # 1 + 2 набор отвёрток Kraftform Plus серия 100, с зауженным стержнем



Kraftform: Отвёртка для специальных работ. С зауженным стержнем

Применение: комбинированный профиль Pozidriv/прямой шлиц

Исполнение: 2 предмета в картонной коробке

	WE-006470	
		165 iS PZ/S 1x # 1x80; 1x # 2x100



ОТВЕРТКИ KRAFTFORM PLUS

Kraftform Отвертки нержавеющая сталь	236
Kraftform Серия 900	237
Kraftform Серия 300	239
Kraftform Серия Comfort	245
Kraftform Серия Micro	247
Kraftform Серия 400, поперечная ручка	250
Флажковые отвертки	251
Kraftform нержавеющая сталь VDE	252
Kraftform Серия 100 VDE	254
Kraftform Компакт VDE	258
Kraftform Серия Comfort VDE	260
Принадлежности	261

3334 Шлицевая отвертка



Применение: для винтов со шлицевой головкой
Рабочий конец: круглый
Исполнение: нержавеющая сталь против контактной ржавчины, наконечник Lasertip
Ручка: Kraftform с защитой от перекатывания, многокомпонентная

Артикул	мм	мм	мм	мм	мм	дюйм	дюйм
WE-032005	1,2	6,5	6,0	150	105	1/4	6
WE-032006	1,2	8,0	7,0	175	112	5/16	7
WE-032007	1,6	10,0	9,0	200	112	3/8	8

3350 PH Крестовая отвертка



Применение: для винтов Phillips-Recess
Рабочий конец: круглый
Исполнение: нержавеющая сталь против контактной ржавчины, наконечник Lasertip
Ручка: Kraftform с защитой от перекатывания, многокомпонентная

Артикул	мм	мм	мм	дюйм	дюйм
WE-032020 ¹⁾	PH 0	60	81	3,0	2 3/8
WE-032021 ¹⁾	PH 1	80	98	4,5	3 1/8
WE-032022 ¹⁾	PH 2	100	105	6,0	4
WE-032023	PH 3	150	112	8,0	6

¹⁾ Без Lasertip

3367 Отвертка TORX®



Применение: для винтов TORX®
Рабочий конец: круглый
Исполнение: нержавеющая сталь против контактной ржавчины
Ручка: Kraftform с защитой от перекатывания, многокомпонентная

Артикул	мм	мм	мм	дюйм	дюйм
WE-032058	TX 40	130	112	7,0	5 3/8

3355 PZ Крестовая отвертка



Применение: для винтов Pozidriv
Рабочий конец: круглый
Исполнение: нержавеющая сталь против контактной ржавчины, наконечник Lasertip
Ручка: Kraftform с защитой от перекатывания, многокомпонентная

Артикул	мм	мм	мм	дюйм	дюйм
WE-032030 ¹⁾	PZ 0	60	81	3,0	2 3/8
WE-032031	PZ 1	80	98	4,5	3 1/8
WE-032032	PZ 2	100	105	6,0	4
WE-032033	PZ 3	150	112	8,0	6

¹⁾ Без Lasertip

3334/6 Набор отверток

+ подставка



Применение: для винтов со шлицем и Phillips-Recess
Исполнение: 6 предметов в картонной упаковке + подставка

Артикул	WE-032060
+	3350 PH 1×PH 1×80 1×PH 2×100
—	3334 1×1,2×6,5×150
—	3335 1×0,5×3,0×80 1×0,8×4,0×100 1×1,0×5,5×125

3334/3350/3355/6 Набор отверток

+ подставка



Применение: для винтов со шлицем, Phillips-Recess и Pozidriv
Исполнение: 6 предметов в картонной упаковке + подставка

Артикул	WE-032063
+	3350 PH 1×PH 1×80 1×PH 2×100
+	3355 PZ 1×PZ 1×80 1×PZ 2×100
—	3334 1×1,2×6,5×150
—	3335 1×0,5×3,0×80



932 А Шлицевая отвертка



Применение: винты со шлицем
Рабочий конец: сквозной шестигранник, ударный набалдашник, вспомогательный шестигранник для размеров 0,8×4,5 и более
Исполнение: матовый никель, наконечник Black Point Kraftform, с защитой от перекачивания, многокомпонентная, размеры: 2,0×12,0; 2,5×14,0
Ручка: Kraftform с защитой от перекачивания, однокомпонентная

Артикул	мм	мм	мм	мм	мм	мм	дюйм	дюйм
WE-018260 ¹⁾	0,6	3,5	4	8	80	81	¼	3 ⅜
WE-018262	0,8	4,5	5	8	90	98	0,178	3 ½
WE-018264	1,0	5,5	6	10	100	105	⅜	4
WE-018266	1,2	7,0	6	10	125	105	⅜	5
WE-018268	1,6	9,0	8	13	150	112	1 ½	6
WE-018270	1,6	10,0	8	13	175	112	⅜	7
WE-018272	2,0	12,0	10	16	200	117	½	8
WE-018274	2,5	14,0	10	16	250	117	⅝	10

¹⁾ Рабочий конец круглый, без ударного набалдашника, без вспомогательного шестигранника

932 AS Шлицевая отвертка



Применение: винты со шлицем
Рабочий конец: сквозной шестигранник, ударный набалдашник, вспомогательный шестигранник
Исполнение: матовый никель, наконечник Black Point Kraftform, с защитой от перекачивания, многокомпонентная
Ручка: Kraftform с защитой от перекачивания, многокомпонентная

Артикул	мм	мм	мм	мм	мм	мм	дюйм	дюйм
WE-018300	0,8	4,5	5	8	100	98	0,178	4 ¾
WE-018301	1,0	5,5	6	10	113	105	⅜	4 ⅙
WE-018302	1,2	7,0	6	10	138	105	⅜	5 ⅞

977 Отвертка TORX®



Применение: винты TORX®
Рабочий конец: сквозной шестигранник, ударный набалдашник, вспомогательный шестигранник
Исполнение: матовый никель, наконечник Black Point Kraftform с защитой от перекачивания, многокомпонентная
Ручка: Kraftform с защитой от перекачивания, многокомпонентная

Артикул	мм	мм	мм	мм	мм	мм	дюйм
WE-024400	TX 15	5	8	80	98	98	3 ⅜
WE-024401	TX 20	5	8	90	98	98	3 ½
WE-024402	TX 25	6	10	100	105	105	4
WE-024403	TX 27	6	10	125	105	105	5
WE-024404	TX 30	8	13	150	112	112	6
WE-024405	TX 40	8	13	150	112	112	6

917 SPH Крестовая отвертка



Применение: винты Phillips-Recess
Рабочий конец: сквозной шестигранник, ударный набалдашник, вспомогательный шестигранник для размеров 1–4
Исполнение: матовый никель, наконечник Black Point Kraftform с защитой от перекачивания, многокомпонентная; размер 4/200: Kraftform, однокомпонентная
Ручка: Kraftform с защитой от перекачивания, многокомпонентная

Артикул	PH	мм	мм	мм	мм	мм	дюйм
WE-017005	PH 1	5	8	80	98	98	3 ⅜
WE-017010	PH 2	6	10	100	105	105	4
WE-017015	PH 3	8	13	150	112	112	6
WE-017020	PH 4	10	16	200	117	117	8

918 SPZ Крестовая отвертка



Применение: пригодна для винтов Pozidriv
Рабочий конец: сквозной шестигранник, ударный набалдашник, вспомогательный шестигранник для размеров 1–4
Исполнение: матовый никель, наконечник Black Point Kraftform, с защитой от перекачивания, многокомпонентная; размер: 4/200 Kraftform с защитой от перекачивания, однокомпонентная
Ручка: Kraftform с защитой от перекачивания, многокомпонентная

Артикул	PZ	мм	мм	мм	мм	мм	дюйм
WE-017050	PZ 1	5	8	80	98	98	3 ⅜
WE-017052	PZ 2	6	10	100	105	105	4
WE-017054	PZ 3	8	13	150	112	112	6
WE-017056	PZ 4	10	16	200	117	117	8



Big Pack 900 Набор отверток: отвертка-резец + подставка



Применение: винты со шлицем, Phillips, Pozidriv, винты TORX®
Исполнение: 13 предметов в картонной упаковке + две подставки

Артикул	WE-133285
917 SPH	1 × PH 1 × 80; 1 × PH 2 × 100; 1 × PH 3 × 150
918 SPZ	1 × PZ 1 × 80; 1 × PZ 2 × 100; 1 × PZ 3 × 150
932 A	1 × 0,6 × 3,5 × 80 ¹⁾ ; 1 × 0,8 × 4,5 × 90; 1 × 1,0 × 5,5 × 100 1 × 1,2 × 7,0 × 125; 1 × 1,6 × 9,0 × 150
977 TORX®	1 × TX 20 × 90; 1 × TX 25 × 100
Rack	2 × 190,0 × 50,0

1) Рабочий конец круглый, без ударного набалдашника, без вспомогательного шестигранника

932/918/6 Набор отверток: отвертка-резец + подставка



Применение: винты со шлицем и Pozidriv
Исполнение: 6 предметов в картонной упаковке + подставка

Артикул	WE-018287
918 SPZ	1 × PZ 1 × 80 1 × PZ 2 × 100
932 A	1 × 0,6 × 3,5 × 80 ¹⁾ 1 × 0,8 × 4,5 × 90 1 × 1,0 × 5,5 × 100 1 × 1,2 × 7,0 × 125

1) Рабочий конец круглый, без ударного набалдашника, без вспомогательного шестигранника

977/6 TORX® Набор отверток: отвертка-резец + подставка



Применение: TORX®
Исполнение: 6 предметов в картонной упаковке + подставка

Артикул	WE-024410
977 TORX®	1 × TX 15 × 80 1 × TX 20 × 90 1 × TX 25 × 100 1 × TX 27 × 125 1 × TX 30 × 150 1 × TX 40 × 150

932 S/6 Набор отверток: отвертка-резец + подставка



Применение: винты со шлицем и Phillips-Recess
Исполнение: 6 предметов в картонной упаковке + подставка

Артикул	WE-018283
917 SPHS	1 × PH 1 × 90 1 × PH 2 × 113
932 A	1 × 0,6 × 3,5 × 80 ¹⁾
932 AS	1 × 0,8 × 4,5 × 100 1 × 1,0 × 5,5 × 113 1 × 1,2 × 7,0 × 138

1) Рабочий конец круглый, без ударного набалдашника, без вспомогательного шестигранника

932/6 Набор отверток: отвертка-резец + подставка



Применение: винты со шлицем и Phillips-Recess
Исполнение: 6 предметов в картонной упаковке + подставка

Артикул	WE-018282
917 SPH	1 × PH 1 × 80 1 × PH 2 × 100
932 A	1 × 0,6 × 3,5 × 80 ¹⁾ 1 × 0,8 × 4,5 × 90 1 × 1,0 × 5,5 × 100 1 × 1,2 × 7,0 × 125

1) Рабочий конец круглый, без ударного набалдашника, без вспомогательного шестигранника



335 Шлицевая отвертка



Применение: винты со шлицем
Рабочий конец: круглый
Исполнение: матовый никель, наконечник Lasertip
Ручка: Kraftform с защитой от перекатывания, многокомпонентная

Артикул	Шлиц	Шлиц	Шлиц	Шлиц	Ø	Шлиц	Шлиц
	мм	мм	мм	мм	дюйм	дюйм	дюйм
WE-008006 ¹⁾	0,4	2,0	60	70	2,5	3/64	2 3/8
WE-110000 ¹⁾	0,4	2,5	60	70	2,5	3/32	2 3/8
WE-008007 ¹⁾	0,4	2,5	75	70	2,5	3/32	3
WE-008008 ¹⁾	0,5	3,0	150	81	4,0	1/8	6
WE-008009 ¹⁾	0,5	3,0	200	81	4,0	1/8	8
WE-110001 ¹⁾	0,5	3,0	80	81	3,0	1/8	3 1/8
WE-008015	0,6	3,5	100	81	3,5	9/64	4
WE-110002	0,6	3,5	125	81	3,5	9/64	5
WE-110003	0,6	3,5	200	81	3,5	9/64	8
WE-110004	0,8	4,0	100	98	4,0	5/32	4
WE-110005	0,8	4,0	150	98	4,0	5/32	6
WE-110006	0,8	4,0	200	98	4,0	5/32	8
WE-008027 ¹⁾	0,8	4,0	300	98	4,0	5/32	12
WE-110007	1,0	5,5	125	98	5,5	7/32	5
WE-008055	1,0	5,5	150	98	5,5	7/32	6
WE-110008	1,0	5,5	200	98	5,5	7/32	8
WE-008060 ¹⁾	1,0	5,5	300	98	5,5	7/32	12
WE-008061	1,2	6,0	100	105	6,0	5/16	4

¹⁾ Без Lasertip

334 Шлицевая отвертка



Применение: винты со шлицем
Рабочий конец: круглый
Исполнение: матовый никель, наконечник Lasertip
Ручка: Kraftform с защитой от перекатывания, многокомпонентная; размеры: 2,0 × 12,0; 2,5 × 14,0 Kraftform с защитой от перекатывания, однокомпонентная

Артикул	Шлиц	Шлиц	Шлиц	Шлиц	Ø	Шлиц	Шлиц
	мм	мм	мм	мм	дюйм	дюйм	дюйм
WE-007610	0,8	5,0	100	98	5,0	3/16	4
WE-007620	1,0	6,0	125	105	6,0	1/4	5
WE-110010	1,2	6,5	150	105	6,0	1/4	6
WE-007621	1,2	6,5	200	105	7,0	9/32	8
WE-110011	1,2	8,0	175	112	7,0	5/16	7
WE-110104	1,6	10,0	200	112	9,0	3/8	8



334 SK Шлицевая отвертка



Применение: винты со шлицем
Рабочий конец: шестигранник, вспомогательный шестигранник 0,8 × 4,5 и более, матовый никель
Исполнение: матовый никель, наконечник Lasertip
Ручка: Kraftform, многокомпонентная

Артикул	Шлиц	Шлиц	Шлиц	Шлиц	Шлиц	Шлиц	Шлиц	Шлиц
	мм	мм	мм	мм	мм	мм	дюйм	дюйм
WE-007670	0,6	3,5	4	-	75	81	9/64	3
WE-007671	0,8	4,0	4	-	90	81	5/32	3 1/2
WE-007672	0,8	4,5	5	8	90	98	0,178	3 1/2
WE-007673	1,0	5,5	6	10	100	98	7/32	4
WE-007674	1,2	6,5	6	10	125	105	1/4	5
WE-007675	1,2	7,0	6	10	125	105	9/32	5
WE-007676	1,6	9,0	8	13	150	112	11/32	6
WE-007677	1,6	10,0	8	13	175	112	3/8	7

378 В Шлицевая отвертка



Применение: винты со шлицем
Рабочий конец: круглый
Исполнение: матовый никель, наконечник Lasertip
Ручка: Kraftform с защитой от перекатывания, многокомпонентная; размеры: 2,0 × 12,0; 2,5 × 14,0 Kraftform с защитой от перекатывания, однокомпонентная

Артикул	Шлиц	Шлиц	Шлиц	Шлиц	Шлиц	Шлиц	Шлиц
	мм	мм	мм	мм	мм	дюйм	дюйм
WE-110050	0,8	4,0	4	75	98	3/32	3
WE-110051	1,0	5,5	5	100	98	7/32	4
WE-110052	1,2	6,5	6	125	105	1/4	5
WE-110053	1,6	8,0	8	150	112	5/16	6
WE-110054	1,6	10,0	8	175	112	3/8	7
WE-110150	1,6	10,0	8	200	112	3/8	8
WE-110055	2,0	12,0	10	200	112	1/2	8
WE-110151	2,0	12,0	10	250	112	1/2	10

350 SK PH Крестовая отвертка



Применение: винты Phillips-Recess
Рабочий конец: шестигранный, размер 1–3 с вспомогательным шестигранником
Исполнение: матовый никель, наконечник Lasertip
Ручка: Kraftform с защитой от перекатывания, многокомпонентная

Артикул	Шлиц	Шлиц	Шлиц	Шлиц	Шлиц	Шлиц
	мм	мм	мм	мм	мм	дюйм
WE-008750 ¹⁾	PH 0	4	-	60	81	2 3/8
WE-008751	PH 1	5	8	80	98	3 1/8
WE-008752	PH 2	6	10	100	105	4
WE-008753	PH 3	8	13	150	112	6

¹⁾ Без Lasertip

350 PH Отвертка для винтов Phillips



Применение: винты Phillips-Recess
Рабочий конец: шестигранный, размер 1–3 с вспомогательным шестигранником
Исполнение: матовый никель, наконечник Lasertip
Ручка: Kraftform с защитой от перекачивания, многокомпонентная

Артикул	ММ	ММ	ММ	дюйм	дюйм
WE-008705 ¹⁾	PH 0	60	81	3,0	2 3/8
WE-008706 ¹⁾	PH 0	100	81	3,0	4
WE-008710	PH 1	80	98	4,5	3 1/8
WE-008712	PH 1	200	98	4,5	8
WE-008715 ¹⁾	PH 1	300	98	4,5	12
WE-008720	PH 2	100	105	6,0	4
WE-008723	PH 2	150	105	6,0	6
WE-008725	PH 2	200	105	6,0	8
WE-008730 ¹⁾	PH 2	300	105	6,0	12
WE-008735	PH 3	150	112	8,0	6
WE-008740 ¹⁾	PH 4	200	112	10,0	8

1) Без Lasertip

355 SK PZ Крестовая отвертка



Применение: пригодна для винтов Pozidriv
Рабочий конец: шестигранный, размер 1–3 с вспомогательным шестигранником
Исполнение: матовый никель, наконечник Lasertip
Ручка: Kraftform с защитой от перекачивания, многокомпонентная

Артикул	ММ	ММ	ММ	ММ	ММ	дюйм
WE-009340 ¹⁾	PZ 0	4	-	60	81	2 3/8
WE-009341	PZ 1	5	8	80	98	3 1/8
WE-009342	PZ 2	6	10	100	105	4
WE-009343	PZ 3	8	13	150	112	6

1) Без Lasertip

355 PZ Крестовая отвертка



Применение: пригодна для винтов Pozidriv
Рабочий конец: круглый
Исполнение: матовый никель, наконечник Lasertip
Ручка: Kraftform с защитой от перекачивания, многокомпонентная

Артикул	ММ	ММ	ММ	дюйм	дюйм
WE-009305 ¹⁾	PZ 0	60	81	3,0	2 3/8
WE-009310	PZ 1	80	98	4,5	3 1/8
WE-009312	PZ 1	200	98	4,5	8
WE-009315	PZ 2	100	105	6,0	4
WE-009317	PZ 2	200	105	6,0	8
WE-009319 ¹⁾	PZ 2	300	105	6,0	12
WE-009320	PZ 3	150	112	8,0	6
WE-009325 ¹⁾	PZ 4	200	112	10,0	8

1) Без Lasertip

367 TORX® HF Отвертка с фиксирующей функцией



Применение: винты TORX®
Рабочий конец: круглый
Исполнение: с фиксирующей функцией для винтов TORX® в соответствии со спецификацией Acument Intellectual Properties, матовый никель
Ручка: Kraftform с защитой от перекачивания, многокомпонентная

Артикул	ММ	ММ	ММ	дюйм	дюйм
WE-028048	TX 8	60	81	3,5	2 3/8
WE-028049	TX 9	60	81	4,0	2 3/8
WE-028050	TX 10	80	81	4,0	3 1/8
WE-028051	TX 15	80	98	4,0	3 1/8
WE-028052	TX 20	100	98	4,5	4
WE-028053	TX 25	100	105	5,0	4

354 Шестигранная отвертка Hex-Plus



Применение: винты с внутренним шестигранником
Рабочий конец: круглый
Исполнение: Hex-Plus, матовый никель
Ручка: Kraftform с защитой от перекачивания, многокомпонентная

Артикул	ММ	ММ	ММ	дюйм	дюйм
WE-023105	2,0	75	70	3,0	3
WE-023107	2,5	75	81	3,0	3
WE-023110	3,0	75	81	4,0	3
WE-023115	4,0	75	98	5,0	3
WE-023120	5,0	80	105	6,0	3 1/8
WE-023125	6,0	80	105	7,0	3 1/8
WE-023130	8,0	100	112	10,0	4

352 Отвертка с шестигранной шариковой головкой



Применение: винты с внутренним шестигранником
Рабочий конец: шестигранный
Исполнение: шестигранная шариковая головка, матовый никель, Black Point
Ручка: Kraftform с защитой от перекачивания, многокомпонентная; размеры: SW 12,0; SW 1/2" Kraftform с защитой от перекачивания, однокомпонентная

Артикул	ММ	дюйм	ММ	ММ	дюйм
WE-022795	1,5	-	60	70	2 3/8
WE-022800	2,0	-	100	70	4
WE-138070	2,5	-	100	81	4
WE-022805	3,0	-	100	81	4
WE-022810	4,0	-	100	98	4
WE-022815	5,0	-	100	105	4
WE-022820	6,0	-	125	105	5
WE-022825	8,0	-	150	112	6
WE-022830	10,0	-	150	112	6
WE-022835	12,0	-	150	117	6

367 Отвертка TORX®



Применение: винты TORX®
Рабочий конец: круглый
Исполнение: матовый никель, наконечник Black Point
Ручка: Kraftform с защитой от перекачивания, многокомпонентная

Артикул	мм	мм	мм	дюйм	дюйм
WE-028000	TX 5	60	70	3,5	2 3/8
WE-028001	TX 6	60	70	3,5	2 3/8
WE-028002	TX 7	60	70	3,5	2 3/8
WE-028003	TX 8	60	81	3,5	2 3/8
WE-028004	TX 9	60	81	4,0	2 3/8
WE-028005	TX 10	80	81	4,0	3 1/8
WE-028008	TX 15	80	98	4,0	3 1/8
WE-028010	TX 20	100	98	4,5	4
WE-028012	TX 25	100	105	5,0	4
WE-028013	TX 27	115	105	5,5	4 9/16
WE-028015	TX 30	115	105	6,0	4 9/16
WE-028020	TX 40	130	112	7,0	5 1/8
WE-028025	TX 45	130	112	8,0	5 1/8

371 Отвертка TORQ-SET® Mplus



Применение: винты с шестигранной головкой
Рабочий конец: круглый
Исполнение: матовый никель, торцовый ключ для винтов с наружным шестигранником
Ручка: Kraftform с защитой от перекачивания, многокомпонентная

Артикул	мм	дюйм	мм	мм	мм	дюйм
WE-028130	6	-	80	98	4,5	3 1/8



368 Отвертка для винтов с внутренним квадратом



Применение: винты с внутренним квадратом
Рабочий конец: круглый
Исполнение: матовый никель, наконечник Black Point, кроме размеров 01+02
Ручка: Kraftform с защитой от перекачивания, многокомпонентная, # 2 / 300; # 01 / 25; # 02 / 25, однокомпонентная

Артикул	мм	мм	мм	дюйм	дюйм
WE-117680	# 00	60	81	3,5	2 3/8
WE-117681	# 0	60	81	4,0	2 3/8
WE-117682	# 1	80	98	4,5	3 1/8
WE-117683	# 1	200	98	4,5	8
WE-117684	# 2	100	105	6,0	4
WE-117685	# 2	200	105	6,0	8
WE-117691	# 2	300	105	6,0	12
WE-117686	# 3	150	112	8,0	6
WE-117687	# 4	200	112	8,0	8
WE-117688	# 01	25	54	4,5	1
WE-117689	# 02	25	54	6,0	1

375 Отвертка TRI-WING®



Применение: винты TRI-WING®
Рабочий конец: круглый
Исполнение: матовый никель, наконечник Black Point
Ручка: Kraftform с защитой от перекачивания, многокомпонентная

Артикул	мм	мм	мм	дюйм	дюйм
WE-028116	-	80	81	3,5	3 1/8
WE-028118	1	80	81	3,5	3 1/8
WE-028120	2	80	98	4,5	3 1/8
WE-028122	3	80	98	4,5	3 1/8
WE-028124	4	100	98	6,0	4
WE-028126	5	100	98	6,0	4

391 Отвертка с гибким стержнем



Применение: винты с шестигранной головкой
Рабочий конец: круглый, гибкий
Отвод: внутренний шестигранник
Ручка: Kraftform с защитой от перекачивания

Артикул	мм	мм	мм	дюйм
WE-028148	6	167	98	6 9/16
WE-028150	7	167	98	6 9/16
WE-028152	8	167	98	6 9/16

395 Торцовая отвертка



Применение: винты с шестигранной головкой
Рабочий конец: круглый
Исполнение: матовый никель, торцовый ключ для винтов с наружным шестигранником
Ручка: Kraftform с защитой от перекатывания, многокомпонентная

Артикул	мм	мм	мм	дюйм	дюйм
WE-028205	3,0	125	98	5,0	5
WE-028210	3,5	125	98	6,1	5
WE-028215	4,0	125	98	6,9	5
WE-028220	4,5	125	98	7,1	5
WE-028225	5,0	125	98	8,1	5
WE-028230	5,5	125	98	8,1	5
WE-029405	6,0	125	98	9,1	5
WE-029410	7,0	125	105	11,0	5
WE-029415	8,0	125	105	12,1	5
WE-029420	9,0	125	105	13,1	5
WE-029425	10,0	125	112	14,1	5
WE-029430	11,0	125	112	16,0	5
WE-029435	12,0	125	112	17,1	5
WE-029440	13,0	125	112	18,1	5
WE-029445	14,0	125	112	19,1	5
WE-029450	15,0	125	112	21,0	5

395 НО Торцовая отвертка



Применение: винты с шестигранной головкой
Рабочий конец: круглый
Исполнение: полый стержень для резьбовых шпилек, матовый никель
Ручка: Kraftform с защитой от перекатывания, многокомпонентная
Подсказка: полая форма позволяет затягивать или отвинчивать винты на длинном стержне, а также трудно поддающиеся винты

Артикул	мм	дюйм	мм	мм	мм	дюйм
WE-029460	5,0	-	90	98	7,2	3 3/4
WE-029461	5,5	-	90	98	7,2	3 3/4
WE-029462	6,0	-	90	98	7,2	3 3/4
WE-029463	7,0	-	90	105	7,2	3 3/4
WE-029464	8,0	-	90	105	9,3	3 3/4
WE-029465	10,0	-	90	112	9,3	3 3/4
WE-029466	13,0	-	90	112	11,0	3 3/4

336 Короткая отвертка / отвертка для карбюратора



Применение: винты со шлицем
Рабочий конец: круглый
Исполнение: матовый никель, наконечник Black Point
Ручка: Kraftform с защитой от перекатывания, однокомпонентная

Артикул	мм	мм	мм	мм	дюйм	дюйм
WE-110068	0,6	3,5	25	54	3,5	1
WE-110069	0,8	4,0	25	54	4,0	1
WE-110070	1,0	5,5	25	54	5,5	1
WE-110075	1,2	6,5	25	54	6,5	1
WE-110078	1,2	8,0	25	54	8,0	1

Короткая отвертка / отвертка для карбюратора



Применение: винты Phillips-Recess
Рабочий конец: круглый
Исполнение: матовый никель, наконечник Black Point
Ручка: Kraftform с защитой от перекатывания, однокомпонентная

Артикул	мм	мм	мм	дюйм	дюйм
WE-008775	PH 01	25	54	4,5	1
WE-008780	PH 02	25	54	6,0	1
WE-008782	PH 03	25	54	6,0	1

336 Короткая отвертка / отвертка для карбюратора



Применение: пригодна для винтов Pozidriv
Рабочий конец: круглый
Исполнение: матовый никель, наконечник Black Point
Ручка: Kraftform с защитой от перекатывания, однокомпонентная

Артикул	мм	мм	мм	дюйм	дюйм
WE-009330	PZ 01	25	54	4,5	1
WE-009335	PZ 02	25	54	6,0	1
WE-009337	PZ 03	25	54	8,0	1

Kraftform XXL



Универсальный набор из 12 отверток

Артикул	WE-051010
350 PH	1×PH 1×80; 1×PH 2×100
355 PZ	1×PZ 1×80; 1×PZ 2×100
932 A	1×1,0×5,5×100; 1×1,2×7,0×125
334	1×1,2×6,5×150
335	1×0,8×4,0×100; 1×1,0×5,5×125
160 i VDE	1×0,4×2,5×80 ¹⁾ ; 1×0,6×3,5×100
247	1×0,5×3,0×70
Rack	2×190,0×50,0

1) Без Lasertip

Kraftform XXL 3



Универсальный набор из 11 отверток

Артикул	WE-347106
160 i VDE	1×0,4×2,5×80 ¹⁾ ; 1×0,6×3,5×100
350 PH	1×PH 1×80; 1×PH 2×100
932 A	1×1,0×5,5×100; 1×1,2×7,0×125
334	1×1,2×6,5×150
335	1×0,8×4,0×100; 1×1,0×5,5×125
368	1×# 1×80; 1×# 2×100
Rack	2×190,0×50,0

1) Без Lasertip

Kraftform XXL 2



Универсальный набор из 12 отверток

Артикул	WE-051011
350 PH	1×PH 2×100
355 PZ	1×PZ 1×80; 1×PZ 2×100
932 A	1×1,0×5,5×100; 1×1,2×7,0×125
335	1×0,8×4,0×100
367 TORX®	1×TX 15×80; 1×TX 20×100; 1×TX 25×100
160 i VDE	1×0,4×2,5×80 ¹⁾ ; 1×0,6×3,5×100
247	1×0,5×3,0×70
Rack	1×0,5×3,0×70

1) Без Lasertip

Kraftform Big Pack 300



Применение: винты со шлицем, Phillips-Recess и Pozidriv и TORX®
Исполнение: 14 предметов

Артикул	WE-105630
350 PH	1×PH 1×80; 1×PH 2×100; 1×PH 3×150
355 PZ	1×PZ 1×80; 1×PZ 2×100; 1×PZ 3×150
367 TORX®	1×TX 10×80; 1×TX 15×80; 1×TX 20×100; 1×TX 25×100; 1×TX 30×115
334	1×1,2×6,5×150
335	1×0,8×4,0×100; 1×0,6×3,5×100
Rack	2×190,0×50,0

334 SK/6 Rack Набор отверток Kraftform Plus Lasertip

+ подставка



С шестигранными рабочими концами Lasertip + подставка

Применение: винты со шлицем и Phillips-Recess

Исполнение: 6 предметов в картонной упаковке + подставка

Артикул	WE-007680
⊕ 350 SK PH	1 × PH 1 × 80; 1 × PH 2 × 100
● 334 SK	1 × 0,6 × 3,5 × 75; 1 × 0,8 × 4,0 × 90; 1 × 1,0 × 5,5 × 100; 1 × 1,2 × 6,5 × 125

335/350/355/6 Набор отверток Kraftform Plus Lasertip

+ подставка



С рабочими концами Lasertip + подставка

Применение: винты со шлицем и Phillips-Recess и Pozidriv

Исполнение: 6 предметов в картонной упаковке + подставка

Артикул	WE-105622
⊕ 350 PH	1 × PH 1 × 80; 1 × PH 2 × 100
● 355 PZ	1 × PZ 1 × 80; 1 × PZ 2 × 100
● 335	1 × 0,8 × 4,0 × 100; 1 × 1,0 × 5,5 × 125

334/6 Rack Набор отверток Kraftform Plus Lasertip

+ подставка



С круглыми рабочими концами Lasertip + подставка

Применение: винты со шлицем и крестовым шлицем Phillips-Recess

Исполнение: 6 предметов в картонной упаковке + подставка

Артикул	WE-105650
⊕ 350 PH	1 × PH 1 × 80; 1 × PH 2 × 100
● 334	1 × 1,2 × 6,5 × 150
● 335	1 × 0,5 × 3,0 × 80 ¹⁾ ; 1 × 0,8 × 4,0 × 100; 1 × 1,0 × 5,5 × 125

1) Без Lasertip

367/6 Набор отверток Kraftform Plus TORX®

+ подставка



Применение: TORX®

Исполнение: 6 предметов (идентификаторы инструментов Take It Easy: цветовая кодировка профиля наконечника и маркировка размера на ручке отвертки) в картонной упаковке + подставка

Артикул	WE-028062
⊕ 367 TORX®	1 × TX 10 × 80; 1 × TX 15 × 80; 1 × TX 20 × 100; 1 × TX 25 × 100; 1 × TX 30 × 115; 1 × TX 40 × 130

1335 Шлицевая отвертка



Применение: винты со шлицем
Рабочий конец: круглый
Исполнение: матовый никель, наконечник Black Point
Ручка: Kraftform Comfort с защитой от перекатывания, многокомпонентная

Артикул	Шлиц	Шлиц	Шлиц	Шлиц	Ø	Шлиц	Шлиц
	мм	мм	мм	мм	мм	дюйм	дюйм
WE-031400	0,4	2,0	60	81	2,5	5/64	2 3/8
WE-031401	0,4	2,5	75	81	2,5	3/32	3
WE-031402	0,5	3,0	80	81	3,0	1/8	3 1/8
WE-031403	0,5	3,0	150	81	3,0	1/8	6
WE-031405	0,6	3,5	100	81	3,5	9/64	4
WE-031406	0,6	3,5	125	81	3,5	9/64	5
WE-031408	0,8	4,0	100	98	4,0	5/32	4
WE-031409	0,8	4,0	150	98	4,0	5/32	6
WE-031411	0,8	4,0	300	98	4,0	5/32	12
WE-031412	1,0	5,5	125	98	5,5	7/32	5
WE-031413	1,0	5,5	150	98	5,5	7/32	6
WE-031416	1,2	6,0	100	105	6,0	15/64	4

1355 PZ Отвертка для винтов Pozidriv



Применение: пригодна для винтов Pozidriv
Рабочий конец: круглый
Исполнение: матовый никель, наконечник Black Point
Ручка: Kraftform Comfort с защитой от перекатывания, многокомпонентная

Артикул	Шлиц	Шлиц	Шлиц	Ø	Шлиц
	мм	мм	мм	мм	дюйм
WE-031460	PZ 0	60	81	3,0	2 3/8
WE-031461	PZ 1	80	98	4,5	3 1/8
WE-031463	PZ 2	100	105	6,0	4
WE-031466	PZ 3	150	112	8,0	6



1334 Шлицевая отвертка



Применение: винты со шлицем
Рабочий конец: круглый
Исполнение: матовый никель, наконечник Black Point
Ручка: Kraftform Comfort с защитой от перекатывания, многокомпонентная

Артикул	Шлиц	Шлиц	Шлиц	Шлиц	Шлиц	Шлиц
	мм	мм	мм	мм	дюйм	дюйм
WE-031420	0,8	5,0	100	98		4
WE-031421	1,0	6,0	125	105	15/64	5
WE-031422	1,2	6,5	150	105	1/4	6
WE-031424	1,2	7,0	150	105	5/32	6
WE-031425	1,2	8,0	175	112	5/16	7
WE-031426	1,6	8,0	175	112	5/16	7
WE-031427	1,6	10,0	200	112	3/8	8

1350 PH Крестовая отвертка



Применение: винты Phillips-Recess
Рабочий конец: круглый
Исполнение: матовый никель, наконечник Black Point
Ручка: Kraftform Comfort с защитой от перекатывания, многокомпонентная

Артикул	Шлиц	Шлиц	Шлиц	Ø	Шлиц
	мм	мм	мм	мм	дюйм
WE-031440	PH 0	60	81	3,0	2 3/8
WE-031441	PH 1	80	98	4,5	3 1/8
WE-031442	PH 1	200	98	4,5	8
WE-031444	PH 2	100	105	6,0	4
WE-031445	PH 2	200	105	6,0	8
WE-031447	PH 3	150	112	8,0	6

1367 Отвертка TORX®



Применение: винты с внутренним TORX®
Рабочий конец: круглый
Исполнение: матовый никель, наконечник Black Point
Ручка: Kraftform Comfort с защитой от перекатывания, многокомпонентная

Артикул	Шлиц	Шлиц	Шлиц	Ø	Шлиц
	мм	мм	мм	мм	дюйм
WE-031508	TX 25	100	105	5,0	4
WE-031509	TX 27	115	105	5,5	4 9/16
WE-031511	TX 40	130	112	7,0	5 3/16

1334/6 Набор отверток Kraftform Comfort



Применение: винты со шлицем и Phillips-Recess
Исполнение: 6 предметов в картонной упаковке

Артикул	WE-031551
⊕ 1350 PH	1 × PH 1 × 80; 1 × PH 2 × 100
⊖ 1335	1 × 0,5 × 3,0 × 80; 1 × 0,8 × 4,0 × 100; 1 × 1,0 × 5,5 × 125
⊖ 1334	1 × 1,2 × 6,5 × 150

Универсальный набор отверток Kraftform Comfort XXL



Артикул	WE-136270
⊕ 1350 PH	1 × PH 1 × 80; 1 × PH 2 × 100
⊕ 2050 PH	1 × PH 00 × 60 для электроники
⊗ 1165 i PZ VDE	1 × PZ 2 × 100
⊗ 1355 PZ	1 × PZ 2 × 100
⊖ 2035	1 × 0,4 × 2,5 × 80 для электроники
⊖ 1334	1 × 1,2 × 6,5 × 150
⊖ 1335	1 × 0,8 × 4,0 × 100; 1 × 1,0 × 5,5 × 125
⊖ 1160 i VDE	1 × 0,6 × 3,5 × 100 1 × 0,8 × 4,0 × 100
⊖ 4115	1 × 0,5 × 3,0 × 65 отвертка индикаторная
Rack	2 × 190,0 × 50,0

1335/1350/1355/6 Набор отверток Kraftform Comfort



Применение: винты со шлицем и крестовым шлицем
 Phillips-Recess и Pozidriv

Исполнение: 6 предметов в картонной упаковке

Артикул	WE-031553
⊕ 1350 PH	1 × PH 1 × 80; 1 × PH 2 × 100
⊗ 1355 PZ	1 × PZ 1 × 80; 1 × PZ 2 × 100
⊖ 1335	1 × 0,8 × 4,0 × 100; 1 × 1,0 × 5,5 × 125



2035 Отвертка для электронщиков



Применение: винты со шлицем
Рабочий конец: круглый
Исполнение: матовый никель, наконечник Black Point
Ручка: Kraftform Micro с защитой от перекатывания и подвижной головкой, многокомпонентная

Артикул	мм	мм	мм	мм	мм	дюйм	дюйм
WE-117990	0,16	0,8	40	97	2,0	1/32	1 1/16
WE-117991	0,18	1,0	40	97	2,0	0,04	1 1/16
WE-117992	0,20	1,2	40	97	2,0	0,05	1 1/16
WE-118002	0,23	1,5	40	97	2,0	1/16	1 1/16
WE-118003	0,23	1,5	60	97	2,0	1/16	2 3/8
WE-118000	0,25	1,2	40	97	2,0	0,05	1 1/16
WE-117993	0,30	1,8	40	97	2,0	0,07	1 1/16
WE-118004	0,30	1,8	60	97	2,0	0,07	2 3/8
WE-118017	0,30	2,0	50	97	2,0	0,07	2
WE-118005	0,40	2,0	40	97	2,5	3/64	1 1/16
WE-118006	0,40	2,0	60	97	2,5	3/64	2 3/8
WE-118007	0,40	2,0	100	97	2,5	3/64	4
WE-117994	0,40	2,5	50	97	2,5	3/32	2
WE-118008	0,40	2,5	80	97	2,5	3/32	3 1/8
WE-117995	0,50	3,0	50	97	3,0	1/8	2
WE-118010	0,50	3,0	80	97	3,0	1/8	3 1/8
WE-118012	0,60	3,5	80	97	4,0	3/64	3 1/8
WE-118014	0,80	4,0	80	97	4,0	5/32	3 1/8

2050 PH Крестовая отвертка для электронщиков



Применение: винты Phillips-Recess
Рабочий конец: круглый
Исполнение: матовый никель, наконечник Black Point
Ручка: Kraftform Micro с защитой от перекатывания и подвижной головкой, многокомпонентная

Артикул	мм	мм	мм	мм	дюйм
WE-345290	PH 000	40	97	1,5	1 1/16
WE-345291	PH 00	40	97	1,5	1 1/16
WE-118019	PH 00	40	97	2,5	1 1/16
WE-118020	PH 00	60	97	3,0	2 3/8
WE-118022	PH 0	60	97	3,0	2 3/8
WE-118023	PH 1	60	97	4,0	2 3/8
WE-118024	PH 1	80	97	4,0	3 1/8

2055 PZ Отвертка Pozidriv для электронщиков



Применение: пригодна для винтов Pozidriv
Рабочий конец: круглый
Исполнение: матовый никель, наконечник Black Point
Ручка: Kraftform Micro с защитой от перекатывания и подвижной головкой, многокомпонентная

Артикул	мм	мм	мм	мм	дюйм
WE-118030	PZ 0	60	97	3,0	2 3/8
WE-118032	PZ 1	80	97	4,0	3 1/8

2052 Отвертка с шестигранной шариковой головкой для электронщиков



Применение: шариковая головка для винтов с внутренним шестигранником
Рабочий конец: круглый
Исполнение: сферическая шестигранная головка, матовый никель, наконечник Black Point
Ручка: Kraftform Micro с защитой от перекатывания и подвижной головкой, многокомпонентная

Артикул	мм	дюйм	мм	мм	мм	дюйм
WE-118089	1,3	-	60	97	3,0	2 3/8
WE-118090	1,5	-	60	97	3,0	2 3/8
WE-118092	2,0	-	60	97	3,0	2 3/8
WE-118094	2,5	-	60	97	4,0	2 3/8
WE-118096	3,0	-	60	97	4,0	2 3/8
WE-118098	-	1/16	60	97	3,0	2 3/8
WE-118100	-	3/64	60	97	3,0	2 3/8
WE-118102	-	3/32	60	97	3,0	2 3/8
WE-118106	-	1/64	60	97	4,0	2 3/8
WE-118103	-	1/8	60	97	4,0	2 3/8

2067 Отвертка TORX® HF с фиксирующей функцией, для электронщиков



Применение: винты с внутренним TORX®
Рабочий конец: круглый
Исполнение: TORX® с фиксирующей функцией в соответствии со спецификацией Acument Global Technologies Inc., матовый никель, наконечник Black Point
Ручка: Kraftform Micro с защитой от перекатывания и подвижной головкой, многокомпонентная





Артикул	мм	мм	мм	мм	дюйм
WE-118180	TX 4	40	97	2,5	1 1/16
WE-118181	TX 5	40	97	3,0	1 1/16
WE-118182	TX 6	40	97	3,0	1 1/16
WE-118183	TX 7	60	97	3,0	2 3/8
WE-118184	TX 8	60	97	3,0	2 3/8
WE-118185	TX 9	60	97	4,0	2 3/8
WE-118186	TX 10	60	97	4,0	2 3/8



2067 Отвертка TORX® BO для электронщиков







Применение: винты с внутренним TORX® с предохранительным штифтом (BO = с отверстием)
Рабочий конец: круглый
Исполнение: с отверстием в профиле TORX®; матовый никель, наконечник Black Point
Ручка: Kraftform Micro с защитой от перекатывания и подвижной головкой, многокомпонентная

Артикул	 мм	 мм	 мм	 мм	 дюйм
WE-118044	TX 7	60	97	3,0	1 9/16
WE-118046	TX 8	60	97	3,0	2 3/8
WE-118048	TX 9	60	97	4,0	2 3/8
WE-118050	TX 10	60	97	4,0	2 3/8
WE-118052	TX 15	60	97	4,0	2 3/8
WE-118054	TX 20	60	97	4,0	2 3/8

2067 Отвертка TORX® для электронщиков









Применение: винты с внутренним TORX®
Рабочий конец: круглый
Исполнение: матовый никель, наконечник Black Point
Ручка: Kraftform Micro с защитой от перекатывания и подвижной головкой, многокомпонентная

Артикул	 мм	 мм	 мм	 мм	 дюйм
WE-118035	TX 1	40	97	2,0	1 9/16
WE-118036	TX 2	40	97	2,0	1 9/16
WE-118037	TX 3	40	97	2,0	1 9/16
WE-118039	TX 4	40	97	2,5	1 9/16
WE-118040	TX 5	40	97	3,0	1 9/16
WE-118042	TX 6	40	97	3,0	1 9/16

2069 Торцовая отвертка для электронщиков









Применение: винты с шестигранной головкой
Рабочий конец: круглый
Исполнение: матовый никель
Ручка: Kraftform Micro с защитой от перекатывания и подвижной головкой, многокомпонентная

Артикул	 мм	 дюйм	 мм	 мм	 мм	 дюйм
WE-118108	1,5	-	60	97	4,0	2 3/8
WE-118109	1,8	-	60	97	4,0	2 3/8
WE-118110	2,0	-	60	97	4,0	2 3/8
WE-118112	2,5	-	60	97	4,0	2 3/8
WE-118114	3,0	-	60	97	5,0	2 3/8
WE-118116	3,2	-	60	97	5,0	2 3/8
WE-118118	3,5	-	60	97	5,3	2 3/8
WE-118120	4,0	-	60	97	5,5	2 3/8
WE-118122	4,5	-	60	97	6,2	2 3/8
WE-118124	5,0	-	60	97	7,0	2 3/8
WE-118126	5,5	-	60	97	7,8	2 3/8
WE-345281	6,0	-	60	97	8,5	2 3/8

2054 Шестигранная отвертка для электронщиков







Применение: винты с шестигранной головкой
Рабочий конец: круглый
Исполнение: Hex Plus, матовый никель, наконечник Black Point
Ручка: Kraftform Micro с защитой от перекатывания и подвижной головкой, многокомпонентная

Артикул	 мм	 дюйм	 мм	 мм	 мм	 дюйм
WE-118060	0,7	-	40	97	3,0	1 9/16
WE-118062	0,9	-	40	97	3,0	1 9/16
WE-118064	1,3	-	40	97	3,0	1 9/16
WE-118066	1,5	-	60	97	3,0	2 3/8
WE-118068	2	-	60	97	3,0	2 3/8
WE-118070	2,5	-	60	97	4,0	2 3/8
WE-118072	3,0	-	60	97	4,0	2 3/8

2073 Отвертка IPR TORX PLUS® для электронщиков



Применение: шлицевая отвертка Kraftform Micro
Рабочий конец: круглый
Исполнение: матовый никель, наконечник Black Point
Ручка: Kraftform Micro с защитой от перекатывания, многокомпонентная

Артикул	 мм	 мм	 мм	 мм	 дюйм
WE-030160	# 1	44	97	2,0	1 4/16"



Kraftform Micro 12 Electronics 1 Набор отверток для электронщиков



Применение: винты со шлицем и крестовым шлицем Phillips-Recess, винты с внутренним TORX® BO, винты с внутренним TORX PLUS® IPR, винты Microstix® и винты с шестигранной головкой, 1 съемник

Исполнение: 12 предметов в сумке для крепления на пояс

Артикул	WE-073677
2050 PH Micro	1 × PH 000 × 40; 1 × PH 00 × 40; 1 × PH 0 × 40
2067 TORX® BO Micro	1 × TX 8 × 60; 1 × TX 10 × 60
2067 IPR Micro	1 × 1 IPR × 44
2035 Micro	1 × 0,35 × 2,5 × 40; 1 × 0,23 × 1,5 × 40
2069 Micro	1 × 2,5 × 60; 1 × 3,0 × 60
2072	1 × mx40
1429	1 × 1,0 × 3,5 × 50

Kraftform Micro 12 Universal 1 Набор отверток для электронщиков



Применение: винты со шлицем и крестовым шлицем Phillips-Recess, винты с внутренним TORX®, винты с внутренним шестигранником

Исполнение: 12 предметов в сумке для крепления на пояс

Артикул	WE-073675
2050 PH Micro	1 × PH 00 × 60; 1 × PH 0 × 60
2067 TORX® HF	1 × TX 5 × 40; 1 × TX 6 × 40
2035 Micro	1 × 0,23 × 1,5 × 40; 1 × 0,30 × 1,8 × 60; 1 × 0,40 × 2,0 × 60; 1 × 0,40 × 2,5 × 80; 1 × 0,50 × 3,0 × 80
2054 Micro	1 × 0,9 × 40; 1 × 1,5 × 60; 1 × 2 × 60

Kraftform Kompakt Micro 11 Universal 1



- 11 предметов, сумка с насадками длиной 44 мм
- 1 Kraftform Micro ручка-держатель для насадок 1013

Артикул	WE-135938
1013 Kraftform Micro	1 × 97
851/9 C	1 × PH 00 × 44; 1 × PH 0 × 44; 1 × PH 1 × 44
840/9 C	1 × 1,5 × 44; 1 × 2,0 × 44
800/9 C	1 × 0,23 × 1,5 × 44; 1 × 0,40 × 2,0 × 44; 1 × 0,50 × 3,0 × 44
867/9 C TORX®	1 × TX 5 × 44; 1 × TX 6 × 44

Набор отверток для электронщиков + подставка



- отвертки Kraftform Micro для винтов со шлицем и Phillips
- многокомпонентная ручка Kraftform Micro для быстрого и эргономичного заворачивания
- с защитой от перекачивания и подвижной головкой для скоростного вращения
- наконечник Wera Black Point обеспечивает точность работы и оптимальную защиту от коррозии
- подходит для электроники, оптики, тонкой механики, ювелирного дела, компьютерной техники

Артикул	WE-118150
2050 PH Micro	1 × PH 00 × 60; 1 × PH 0 × 60
2035 Micro	1 × 0,30 × 1,8 × 60; 1 × 0,40 × 2,0 × 60; 1 × 0,40 × 2,5 × 80; 1 × 0,50 × 3,0 × 80

Артикул	WE-118152
2050 PH Micro	1 × PH 0 × 60 ¹⁾ ; 1 × PH 1 × 80
2035 Micro	1 × 0,40 × 2,5 × 80; 1 × 0,50 × 3,0 × 80; 1 × 0,60 × 3,5 × 80; 1 × 0,80 × 4,0 × 80

1) Размер 0 модифицирован в соответствии со стандартом JCS 0 (Japanese Camera Industrial Standard)

Артикул	WE-118154
2067 TORX® BO Micro	1 × TX 7 × 60; 1 × TX 8 × 60; 1 × TX 9 × 60; 1 × TX 10 × 60; 1 × TX 15 × 60; 1 × TX 20 × 60

Артикул	WE-118156
2052 Micro	1 × 1,5 × 60; 1 × 2,0 × 60; 1 × 2,5 × 60; 1 × 3,0 × 60
2054 Micro	1 × 0,9 × 40; 1 × 1,3 × 40

454 Шестигранная отвертка с поперечной ручкой



Применение: винты с внутренним шестигранником
Рабочий конец: шестигранник
Наконечник: Hex-Plus, с фаской, матовый никель
Ручка: поперечная форма, однокомпонентная

Артикул	мм	мм	мм	мм	дюйм
WE-013300	2	100	27	61	4
WE-013301	2	200	27	61	8
WE-013302	2,5	100	27	61	4
WE-013303	2,5	200	27	61	8
WE-013304	3	100	33	70	4
WE-013305	3	150	33	70	6
WE-013330	3	200	33	70	8
WE-013331	3	350	33	70	14
WE-013332	4	100	33	70	4
WE-013306	4	150	33	70	6
WE-013307	4	200	33	70	8
WE-013333	4	350	33	70	14
WE-013334	5	100	44	87	4
WE-013308	5	150	44	87	6
WE-013309	5	200	44	87	8
WE-013335	5	350	44	87	18
WE-013337	6	100	44	87	4
WE-013338	6	150	44	87	6
WE-013310	6	200	44	87	8
WE-013339	6	350	44	87	14
WE-013311	7	200	44	87	8
WE-013341	8	150	44	87	6
WE-013312	8	200	44	87	8
WE-013314	10	200	44	87	8

495 Торцовая отвертка с поперечной ручкой



Применение: винты с шестигранной головкой
Рабочий конец: круглый
Исполнение: внутренний шестигранник, матовый никель
Ручка: поперечная форма, однокомпонентная

Артикул	мм	мм	мм	мм	дюйм	мм
WE-013400	5	230	33	70	9	8,1
WE-013399	5,5	230	33	70	9	8,1
WE-013401	6	230	33	70	9	9,1
WE-013402	7	230	44	87	9	11,0
WE-013403	8	230	44	87	9	12,1
WE-013404	9	230	44	87	9	13,1
WE-013405	10	230	44	87	9	14,1
WE-013407	11	230	44	87	9	16,0
WE-013409	12	230	44	87	9	17,1
WE-013411	13	230	44	87	9	18,1

467 Отвертка TORX® с поперечной ручкой



Применение: винты с внутренним TORX®
Рабочий конец: круглый
Исполнение: матовый никель, наконечник Black Point
Ручка: поперечная форма, однокомпонентная

Артикул	мм	мм	мм	мм	дюйм	мм
WE-013350	TX 6	100	27	61	4	3,0
WE-013352	TX 7	100	27	61	4	3,0
WE-013354	TX 8	100	27	61	4	3,5
WE-013356	TX 9	100	27	61	4	3,5
WE-013358	TX 10	100	27	61	4	4,0
WE-013360	TX 15	100	33	70	4	4,0
WE-013362	TX 20	100	33	70	4	4,5
WE-013364	TX 20	200	33	70	8	4,5
WE-013366	TX 25	100	33	70	4	5,0
WE-013368	TX 25	200	33	70	8	5,0
WE-013370	TX 27	200	44	87	8	6,0
WE-013372	TX 30	200	44	87	8	6,0
WE-013374	TX 40	200	44	87	8	8,0
WE-013376	TX 45	200	44	87	8	9,0

489 R Поперечная ручка-держатель с патроном Rapidaptor

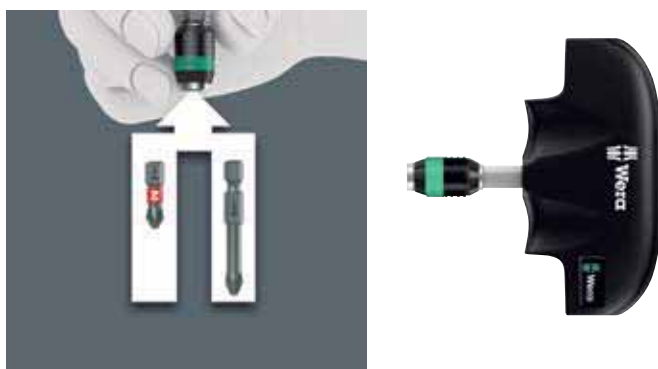

Применение: для насадок с наружным шестигранником 1/4" в соответствии с DIN ISO 1173-C 6,3 и E 6,3 и рядов подключения Wera 1 и 4
Исполнение: зажим внутреннего шестигранника 1/4" с помощью технологии Rapidaptor с функцией быстрой установки, быстрого извлечения, быстрого вращения, универсального зажима, управления одной рукой, с магнитом
Ручка: поперечная форма, многокомпонентная

Артикул	мм	мм	мм	мм	дюйм
WE-013390	1/4	45	44	87	1 25/32

1267 A TORX® Флажковая отвертка



Применение: винты с внутренним TORX®
Рабочий конец: круглый
Исполнение: поверхность BlackLaser
Ручка: многокомпонентная

Артикул	мм	мм	мм	мм	дюйм
WE-026350	TX 6	33	62,0	3,0	1 1/4"
WE-026351	TX 7	33	62,0	3,0	1 1/4"
WE-026352	TX 8	40	69,0	3,0	1 3/4"
WE-026353	TX 9	40	69,0	3,0	1 3/4"
WE-026354	TX 10	40	69,0	3,0	1 3/4"

1267 A TORX PLUS® Флажковая отвертка



Применение: винты с внутренним TORX PLUS®
Рабочий конец: круглый
Исполнение: поверхность BlackLaser
Ручка: многокомпонентная

Артикул	мм	мм	мм	мм	дюйм
WE-026360	6 IP	33	62,0	3,0	1 1/4"
WE-026361	7 IP	33	62,0	3,0	1 1/4"
WE-026363	9 IP	40	69,0	3,0	1 3/4"

1267 B TORX® Флажковая отвертка комбинированная



Применение: винты с внутренним TORX®
и внутренним шестигранником
Рабочий конец: шестигранник
Исполнение: TORX® и внутренний шестигранник,
поверхность BlackLaser
Ручка: многокомпонентная

Артикул	мм	мм	мм	мм	дюйм
WE-026372	TX 15	3,5	47	86,0	1 27/32"
WE-026373	TX 15	4	47	86,0	1 27/32"
WE-026374	TX 20	4	47	86,0	1 27/32"

1267 B TORX PLUS® Флажковая отвертка комбинированная



Применение: винты с внутренним TORX PLUS®
и внутренним шестигранником
Рабочий конец: шестигранник
Исполнение: TORX PLUS® и внутренний шестигранник,
поверхность BlackLaser
Ручка: многокомпонентная

Артикул	мм	мм	мм	мм	дюйм
WE-026382	15 IP	3,5	47	86,0	1 27/32"



3160 i VDE Шлицевая отвертка из нержавеющей стали



Применение: для винтов со шлицем
Рабочий конец: изолированный, поштучный контроль согласно IEC 60900
Исполнение: коническое острие, наконечник Lasertip, нержавеющая сталь против контактной ржавчины
Ручка: Kraftform с защитой от перекачивания, многокомпонентная

Артикул	мм	мм	мм	мм	дюйм	дюйм
WE-022729 ¹⁾	0,5	3,0	80	81	1/8	3 1/8
WE-022730	0,6	3,5	100	81	3/4	4
WE-022731	0,8	4,0	100	98	5/2	4
WE-022732	1,0	5,5	125	98	7/2	5

1) Без Lasertip

3162 i VDE PH Крестовая отвертка из нержавеющей стали



Применение: для винтов Phillips-Recess из нержавеющей стали
Рабочий конец: изолированный, поштучный контроль согласно IEC 60900
Исполнение: наконечник Lasertip, нержавеющая сталь против контактной ржавчины
Ручка: Kraftform с защитой от перекачивания, многокомпонентная

Артикул	мм	мм	мм	дюйм
WE-022733	PH 1	98	80	3 1/8
WE-022734	PH 2	105	100	4

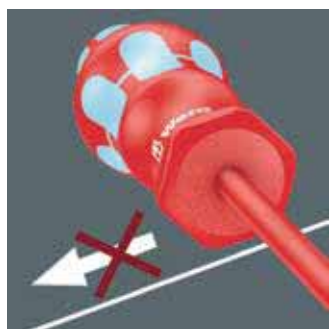

3160 i/7 Набор отверток из нержавеющей стали

+ подставка



Kraftform Stainless: электроизолированная отвертка для работы с деталями из нержавеющей стали. С наконечником Lasertip + индикатор напряжения и подставка

Применение: для винтов со шлицем и Phillips-Recess
Исполнение: нержавеющая сталь, 7 предметов в картонной упаковке с окошком + подставка

Артикул	WE-022728
3247	1 × 0,5 × 3,0 × 70
3162 i VDE	1 × PH 1 × 80; 1 × PH 2 × 100
3160 i VDE	1 × 0,5 × 3,0 × 80 ¹⁾ ; 1 × 0,6 × 3,5 × 100; 1 × 0,8 × 4,0 × 100; 1 × 1,0 × 5,5 × 125

1) Без Lasertip

3165 i/6 Набор отверток из нержавеющей стали

+ подставка



Kraftform Stainless: электроизолированная отвертка для работы с деталями из нержавеющей стали + подставка

Применение: для винтов со шлицем и Pozidriv
Исполнение: нержавеющая сталь, 6 предметов в картонной упаковке с окошком + подставка

Артикул	WE-022745
3165 i PZ VDE	1 × PZ 1 × 80; 1 × PZ 2 × 100
3160 i VDE	1 × 0,5 × 3,0 × 80 ¹⁾ ; 1 × 0,6 × 3,5 × 100; 1 × 0,8 × 4,0 × 100; 1 × 1,0 × 5,5 × 125

1) Без Lasertip



160 i Отвертка, изолированная по нормам VDE, шлицевая



Применение: винты со шлицем
Рабочий конец: изолированный, поштучный контроль согласно IEC 60900
Исполнение: коническое острие, наконечник Lasertip
Ручка: Kraftform с защитой от перекатывания, много-компонентная

Артикул	мм	мм	мм	мм	дюйм	дюйм
WE-006100 ¹⁾	0,4	2,5	80	81	3/32	3 1/8
WE-006105 ¹⁾	0,5	3,0	100	81	1/8	4
WE-006110	0,6	3,5	100	81	9/64	4
WE-006115	0,8	4,0	100	98	5/32	4
WE-006116	0,8	4,0	150	98	5/32	6
WE-006120	1,0	5,5	125	98	7/32	5
WE-006121	1,0	5,5	200	98	7/32	8
WE-006125	1,2	6,5	150	105	1/4	6
WE-006126	1,2	6,5	200	105	1/4	8
WE-006130	1,2	8,0	175	112	5/16	7
WE-006135	1,6	8,0	200	112	5/16	8
WE-006140	1,6	10,0	200	112	3/8	8

¹⁾ Без Lasertip



162 i PH VDE Изолированная крестовая отвертка



Применение: винты Phillips-Recess
Рабочий конец: изолированный, поштучный контроль согласно IEC 60900
Исполнение: наконечник Lasertip
Ручка: Kraftform с защитой от перекатывания, много-компонентная

Артикул	мм	мм	мм	дюйм
WE-006150 ¹⁾	PH 0	80	81	3 1/8
WE-006152	PH 1	80	98	3 1/8
WE-006153	PH 1	150	98	6
WE-006154	PH 2	100	98	4
WE-006159	PH 2	200	105	8
WE-006156	PH 3	150	112	6
WE-006158 ¹⁾	PH 4	200	112	8

¹⁾ Без Lasertip

160 iS Отвертка, изолированная по нормам VDE, шлицевая, с зауженным рабочим концом



Применение: винты со шлицем и пружинные зажимы
Рабочий конец: зауженный с защитной изоляцией, благодаря чему возможны доступ к глубоко посаженным винтовым и пружинным элементам и работа с ними, поштучное испытание в соответствии с IEC 60900
Исполнение: коническое острие, цинковое фосфатирование Kraftform с защитой от перекатывания, много-компонентная
Ручка:

Артикул	мм	мм	мм	мм	дюйм	дюйм
WE-006440	0,6	3,5	100	81	9/64	4
WE-006441	0,8	4,0	100	98	5/32	4
WE-006442	1,0	5,5	125	98	7/32	5

162 iS Изолированная крестовая отвертка с зауженным рабочим концом



Применение: винты Phillips-Recess
Рабочий конец: зауженный с защитной изоляцией, благодаря чему возможны доступ к глубоко посаженным винтам PH и работа с ними, поштучное испытание в соответствии с IEC 60900
Исполнение: рабочий конец, цинковое фосфатирование Kraftform с защитой от перекатывания, много-компонентная
Ручка:

Артикул	мм	мм	мм	дюйм
WE-006450	PH 1	80	98	3 1/8
WE-006451	PH 2	100	105	4

165 iS PZ Изолированная отвертка Pozidriv, с зауженным рабочим концом







Применение: пригодна для винтов Pozidriv
Рабочий конец: зауженный с защитной изоляцией, благодаря чему возможны доступ к глубоко посаженным винтам PZ и работа с ними, поштучное испытание в соответствии с IEC 60900
Исполнение: рабочий конец, цинковое фосфатирование Kraftform с защитой от перекатывания, много-компонентная
Ручка:

Артикул	мм	мм	мм	дюйм
WE-006460	PZ 1	80	98	3 1/8
WE-006461	PZ 2	100	105	4

165 i PZ VDE Изолированная отвертка Pozidriv



Применение: пригодна для винтов Pozidriv
Рабочий конец: изолированный, поштучный контроль в соответствии с IEC 60900
Исполнение: наконечник Lasertip
Ручка: Kraftform с защитой от перекатывания, многокомпонентная





Артикул	 мм	 мм	 мм	 дюйм
WE-006160 ¹⁾	PZ 0	80	81	3 1/8
WE-006162	PZ 1	80	98	3 1/8
WE-006163	PZ 1	150	98	6
WE-006164	PZ 2	100	105	4
WE-006165	PZ 2	200	105	8
WE-006166	PZ 3	150	112	6
WE-006168 ¹⁾	PZ 4	200	112	8

¹⁾ Без Lasertip

162 i PH/S VDE Изолированная отвертка крестовая







Применение: комбинированный профиль Phillips/шлиц
Рабочий конец: изолированный, поштучный контроль в соответствии с IEC 60900
Исполнение: комбинированный профиль Phillips/шлиц
Ручка: Kraftform с защитой от перекатывания, многокомпонентный

Артикул	 мм	 мм	 мм	 дюйм
WE-006380	# 1	80	98	3 1/8
WE-006381	# 2	100	105	4

165 i PZ/S VDE Изолированная отвертка для винтов PlusMinus (Pozidriv/шлиц)







Применение: комбинированный профиль Pozidriv/шлиц
Рабочий конец: изолированный, поштучный контроль в соответствии с IEC 60900
Исполнение: комбинированный профиль Pozidriv/шлиц
Ручка: Kraftform с защитой от перекатывания, многокомпонентная

Артикул	 мм	 мм	 мм	 дюйм
WE-006190	# 1	80	98	3 1/8
WE-006191	# 2	100	105	4

162 iS PH/S VDE Изолированная отвертка для винтов PlusMinus (Phillips/шлиц), зауженный рабочий конец







Применение: комбинированный профиль Phillips/шлиц зауженный с защитной изоляцией, благодаря чему возможен доступ к глубоко посаженным винтам PlusMinus и работа с ними, поштучное испытание в соответствии с IEC 60900
Исполнение: комбинированный профиль Phillips/шлиц, цинковое фосфатирование
Ручка: Kraftform с защитой от перекатывания, многокомпонентная

Артикул	 мм	 мм	 мм	 дюйм
WE-006455	# 1	80	98	3 1/8
WE-006456	# 2	100	105	4

165 iS PZ/S VDE Изолированная отвертка для винтов PlusMinus (Pozidriv/шлиц), зауженный рабочий конец



Применение: комбинированный профиль Pozidriv/шлиц зауженный с защитной изоляцией, благодаря чему возможны доступ к глубоко посаженным винтам PlusMinus и работа с ними, поштучное испытание в соответствии с IEC 60900
Исполнение: комбинированный профиль Pozidriv/шлиц, цинковое фосфатирование
Ручка: Kraftform с защитой от перекатывания, многокомпонентный





Артикул	 мм	 мм	 мм	 дюйм
WE-006465	# 1	80	98	3 1/8
WE-006466	# 2	100	105	4



167 i VDE Изолированная отвертка TORX®









Применение: винты с внутренним TORX®
Рабочий конец: изолированный, поштучный контроль в соответствии с IEC 60900
Исполнение: вороненое
Ручка: Kraftform с защитой от перекатывания, многокомпонентная

Артикул	 мм	 мм	 мм	 дюйм
WE-006181	TX 5	80	81	3 1/8
WE-006182	TX 6	80	81	3 1/8
WE-006183	TX 7	80	81	3 1/8
WE-006184	TX 8	80	81	3 1/8
WE-006169	TX 9	80	81	3 1/8
WE-006170	TX 10	80	81	3 1/8
WE-006172	TX 15	80	98	3 7/8
WE-006174	TX 20	80	98	3 1/8
WE-006176	TX 25	100	105	4
WE-006177	TX 27	100	105	4
WE-006178	TX 30	100	105	4
WE-006179	TX 40	150	112	6
WE-006186	TX 45	150	112	6

190 i VDE Изолированная торцовая отвертка







Применение: винты с шестигранной головкой
Рабочий конец: изолированный; поштучный контроль в соответствии с IEC 60900
Исполнение: вороненое
Ручка: Kraftform с защитой от перекатывания, многокомпонентная

Артикул	 мм	 дюйм	 мм	 мм	 мм	 дюйм
WE-005300	5,5	-	125	98	11,0	5
WE-005305	6,0	-	125	98	12,0	5
WE-005310	7,0	-	125	105	14,0	5
WE-005315	8,0	-	125	105	15,0	5
WE-005320	9,0	-	125	105	16,0	5
WE-005325	10,0	-	125	112	17,0	5
WE-005330	11,0	-	125	112	19,0	5
WE-005335	12,0	-	125	112	20,0	5
WE-005340	13,0	-	125	112	21,0	5

164 i VDE Изолированная шестигранная отвертка







Применение: винты с внутренним шестигранником
Рабочий конец: изолированный, поштучный контроль в соответствии с IEC 60900
Исполнение: вороненое
Ручка: Kraftform с защитой от перекатывания, многокомпонентная

Артикул	 мм	 мм	 мм	 дюйм
WE-004650	2,5	80	98	3 1/8
WE-004655	3,0	80	98	3 1/8
WE-004660	4,0	80	98	3 1/8
WE-004665	5,0	80	105	3 1/8
WE-004670	6,0	100	105	4
WE-004675	8,0	100	112	4

Отвертка Kraftform Classic VDE 660 i



Применение: винты с прямым шлицем
Рабочий конец: изолированный, поштучный контроль в соответствии с IEC 60900
Исполнение: вороненое, коническое острие, конец Black Point Kraftform Classic с защитой от перекатывания, однокомпонентная

Артикул	 мм	 мм	 мм	 мм	 дюйм
WE-016404	1,2	6,5	150	98	6

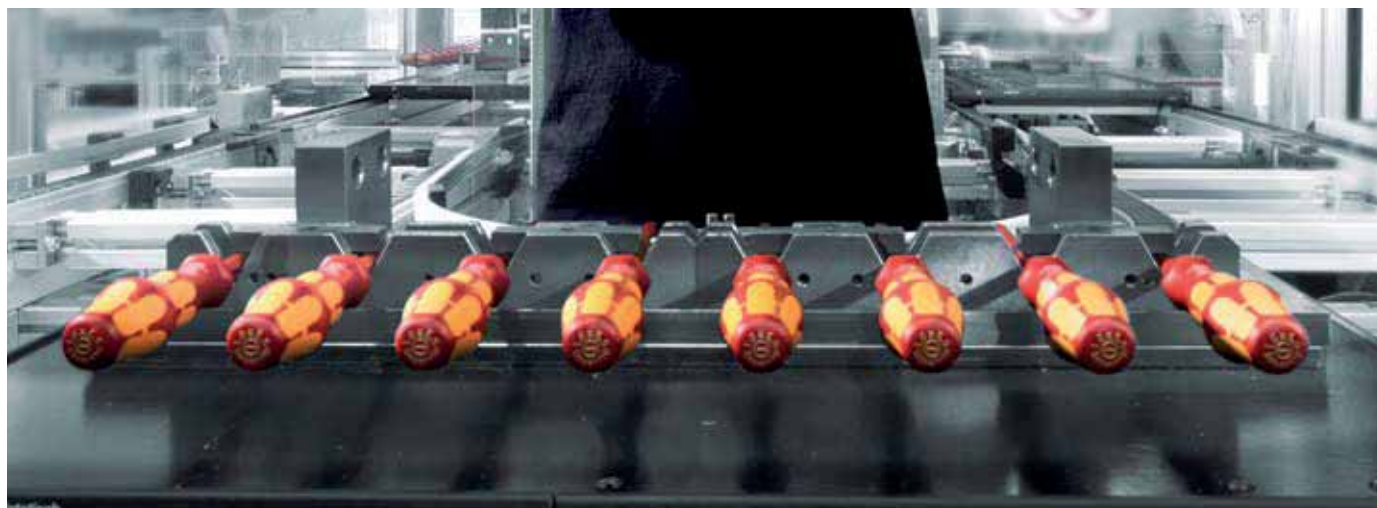

160 iS/7 Rack Набор отверток Kraftform Plus Серия 100

+ индикатор напряжения + подставка; уменьшенный диаметр рабочего конца



Kraftform: изолированные отвертки с наконечником Lasertip, индикатор напряжения и подставка

Применение: винты со шлицем и комбинированный профиль Phillips/шлиц, комбинированный профиль Pozidriv/шлиц

Исполнение: 7 предметов в картонной упаковке + подставка

Артикул	WE-006480
⊕ 162 iS	1×PH 1×80; 1×PH 2×100
⊕ 165 iS PZ/S	1×# 2×100
● 160 iS	1×0,6×3,5×100; 1×0,8×4,0×100; 1×1,0×5,5×125
● 247	1×0,5×3,0×70

160 iSS/7 Набор отверток Kraftform Plus Серия 100

зауженные рабочие концы, часть отверток с уменьшенным диаметром ручек



Kraftform: изолированные отвертки с зауженными рабочими концами, часть отверток с уменьшенным диаметром ручек

Применение: винты со шлицем и с комбинированным профилем Phillips/шлиц, комбинированный профиль Pozidriv/шлиц

Исполнение: 7 предметов

Артикул	WE-135961
⊕ 162 iSS	1×PH 1×80; 1×PH 2×100
⊕ 165 iSS PZ/S	1×# 1×80; 1×# 2×100
● 160 iS	1×0,6×3,5×100; 1×1,0×5,5×125
● 160 iSS	1×0,8×4,0×100

160 i/7 Rack Набор отверток Kraftform Plus Серия 100

+ индикатор напряжения + подставка

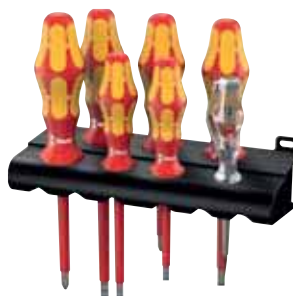

Kraftform: изолированные отвертки с наконечником Lasertip, индикатор напряжения и подставка

Применение: винты со шлицем и Phillips-Recess

Исполнение: 7 предметов в картонной упаковке + подставка

Артикул	WE-006147
⊕ 162 i PH VDE	1×PH 1×80; 1×PH 2×100
● 160 i VDE	1×0,4×2,5×80 ¹⁾ ; 1×0,6×3,5×100; 1×0,8×4,0×100; 1×1,0×5,5×125
● 247	1×0,5×3,0×70

1) Без Lasertip

160 i/165 i/7 Rack Набор отверток Kraftform Plus Серия 100

+ индикатор напряжения + подставка



Kraftform: изолированные отвертки с наконечником Lasertip, индикатор напряжения и подставка. Идентификаторы инструментов Take It Easy: цветовая кодировка профиля наконечника и маркировка размера на ручке отвертки

Применение: винты со шлицем и Pozidriv

Исполнение: 7 предметов + в картонной упаковке + подставка

Артикул	WE-006148
⊕ 165 i PZ VDE	1×PZ 1×80; 1×PZ 2×100
● 160 i VDE	1×0,4×2,5×80; 1×0,6×3,5×100; 1×0,8×4,0×100; 1×1,0×5,5×125
● 247	1×0,5×3,0×70

247 Однополюсный индикатор напряжения



Применение: индикатор напряжения
Стандарт: DIN 57680/6 и VDE 0680/6, для 150–250 В

Артикул	мм	мм	мм	мм	дюйм	дюйм
WE-005655	0,5	3,0	70	3,0	1/8	2 3/4

Kraftform Kompakt VDE Torque 1,2–3,0 Nm + 817



- набор динамометрических отверток Kraftform Kompakt VDE с установкой момента затяжки
- динамометрическая ручка-держатель Kraftform VDE с установкой момента затяжки, исключительно для сменных отверток Wera VDE
- сменные отвертки VDE длина 154 мм
- в прочной складной сумке
- набор из 16 предметов

Артикул	WE-059291
7400 VDE	1×7441 VDE, 1,2–3,0 Nm
817 VDE	1×9×102
KK 62 iS	1×PH 1×154; 1×PH 2×154
KK 65 iS PZ	1×PZ 1×154; 1×PZ 2×154
KK 65 iS PZ/S	1×# 1×154; 1×# 2×154
KK 67 i TORX®	1×TX 10×154
KK 67 iS TORX®	1×TX 15×154; 1×TX 20×154; 1×TX 25×154
KK 60 i	1×0,4×2,5×154
KK 60 iS	1×0,6×3,5×154; 1×0,8×4,0×154; 1×1,0×5,5×154



Kraftform Kompakt VDE 60 i/65 i/67 i/16



- ручка-держатель 817 VDE Kraftform, исключительно для сменных отверток WERA VDE
- сменные отвертки VDE (длина 154 мм)
- набор из 16 предметов

Артикул	WE-003484
817 VDE	1×9×102
KK 62 i	1×PH 1×154; 1×PH 2×154
KK 65 i PZ	1×PZ 1×154; 1×PZ 2×154
KK 65 i PZ/S	1×# 1×154; 1×# 2×154
KK 67 i TORX®	1×TX 10×154; 1×TX 15×154; 1×TX 20×154; 1×TX 25×154
KK 60 i	1×0,4×2,5×154; 1×0,6×3,5×154; 1×0,8×4,0×154; 1×1,0×5,5×154
247	1×0,5×3,0×70



Kraftform Kompakt VDE 60 i/62 i/65 i/247/18



- ручка-держатель 817 VDE Kraftform, исключительно для сменных отверток WERA VDE
- сменные отвертки VDE (длина 154 мм)
- однополюсный индикатор напряжения
- набор из 18 предметов

Артикул	WE-003471
817 VDE	1×9×102
KK 62 i	1×PH 1×154; 1×PH 2×154
KK 62 i PH/S	1×# 1×154; 1×# 2×154
KK 65 i PZ	1×PZ 1×154; 1×PZ 2×154
KK 65 i PZ/S	1×# 1×154; 1×# 2×154
KK 60 i	1×0,4×2,5×154; 1×0,6×3,5×154; 1×0,8×4,0×154; 1×1,0×5,5×154
KK 96 VK	6,3 1×6,3×89
KK 97 VK	8,1 1×8,1×89
KK 98 DK	1×89
KK 99 FL	1×89
247	1×0,5×3,0×70

Kraftform Kompakt VDE 60 iS/65 iS/67 iS/16



- ручка-держатель 817 VDE Kraftform, исключительно для сменных отверток WERA VDE
- сменные отвертки VDE (длина 154 мм) с зауженным рабочим концом с защитной изоляцией
- однополюсный индикатор напряжения
- набор из 16 предметов

Артикул	WE-003474
817 VDE	1×9×102
KK 62 iS	1×PH 1×154; 1×PH 2×154
KK 65 iS PZ	1×PZ 1×154; 1×PZ 2×154
KK 65 iS PZ/S	1×# 1×154; 1×# 2×154
KK 67 i TORX®	1×TX 10×154
KK 67 iS TORX®	1×TX 15×154; 1×TX 20×154; 1×TX 25×154
KK 60 i	1×0,4×2,5×154
KK 60 iS	1×0,6×3,5×154; 1×0,8×4,0×154; 1×1,0×5,5×154
247	1×0,5×3,0×70

Kraftform Kompakt VDE 7 Universal 1



- Kraftform Kompakt VDE 7 Universal 1
- многокомпонентная ручка-держатель Kraftform VDE с защитой от перекачивания
- сменные отвертки VDE длина 154 мм
- в прочной складной сумке
- поштучная проверка

Артикул	WE-003470
817 VDE	1×9×102
KK 60 i	1×0,4×2,5×154; 1×0,6×3,5×154; 1×0,8×4,0×154; 1×1,0×5,5×154;
KK 62 i	1×PH 1×154; 1×PH 2×154

1160 i/1165 i/7 Набор отверток Kraftform Comfort VDE + индикатор напряжения



Применение: винты со шлицем и Pozidriv
Исполнение: 7 предметов в картонной упаковке

Артикул	WE-031576
1165 i PZ VDE	1×PZ 1×80; 1×PZ 2×100
1160 i VDE	1×0,4×2,5×80; 1×0,6×3,5×100; 1×0,8×4,0×100; 1×1,0×5,5×125
4115	1×0,5×3,0×65

1160 i/7 Набор отверток Kraftform Comfort VDE + индикатор напряжения



Применение: винты со шлицем и Phillips-Recess
Исполнение: 7 предметов в картонной упаковке

Артикул	WE-031575
1162 i PH VDE	1×PH 1×80; 1×PH 2×100
1160 i VDE	1×0,4×2,5×80; 1×0,6×3,5×100; 1×0,8×4,0×100; 1×1,0×5,5×125
4115	1×0,5×3,0×65



1160 i VDE Изолированная шлицевая отвертка



Применение: винты со шлицем
Рабочий конец: изолированный, поштучный контроль в соответствии с IEC 60900
Исполнение: вороненое, коническое острие, наконечник Black Point
Ручка: Kraftform Comfort с защитой от перекатывания, многокомпонентная

Артикул	Шлиц	мм	мм	мм	мм	дюйм	дюйм
WE-031580		0,4	2,5	80	81	3/32	3 1/8
WE-031581		0,5	3,0	100	81	1/8	4
WE-031582		0,6	3,5	100	81	9/64	4
WE-031583		0,8	4,0	100	98	5/32	4
WE-031584		0,8	4,0	150	98	5/32	6
WE-031587		1,0	5,5	125	98	7/32	5
WE-031585		1,0	5,5	200	98	7/32	8
WE-031588		1,2	6,5	150	105	1/4	6
WE-031589		1,2	8,0	175	112	5/16	7

1165 i PZ VDE Изолированная отвертка Pozidriv



Применение: пригодна для Pozidriv
Рабочий конец: изолированный, поштучный контроль в соответствии с IEC 60900
Исполнение: вороненое
Ручка: Kraftform Comfort с защитой от перекатывания, многокомпонентная

Артикул	Шлиц	мм	мм	мм	дюйм
WE-031610		PZ 0	80	81	3 1/8
WE-031611		PZ 1	80	98	3 1/8
WE-031613		PZ 2	100	105	4
WE-031615		PZ 3	150	112	6

1162 i PH VDE Изолированная крестовая отвертка



Применение: винты Phillips-Recess
Рабочий конец: изолированный, поштучный контроль в соответствии с IEC 60900
Исполнение: вороненое
Ручка: Kraftform Comfort с защитой от перекатывания, многокомпонентная

Артикул	Шлиц	мм	мм	мм	дюйм
WE-031600		PH 0	80	81	3 1/8
WE-031601		PH 1	80	98	3 1/8
WE-031602		PH 1	150	98	6
WE-031603		PH 2	100	105	4
WE-031604		PH 2	200	105	8
WE-031605		PH 3	150	112	6

Wera Star — приспособление для намагничивания / размагничивания



Применение:
просто провести отверткой вдоль выемки с положительным зарядом приспособления Wera. Теперь инструмент будет прочно удерживать винт. Для размагничивания инструмент следует провести вдоль одной из четырех сторон с отрицательным зарядом

Артикул	Wera Star
WE-073403	1×48,0

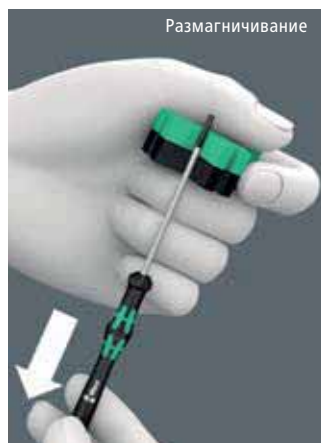

1427 Шило



Ручка: однокомпонентная
Рабочий конец: сквозной

Артикул	мм	мм	дюйм
WE-027405	105	92	4 3/16"

1428 Развертка



Ручка: однокомпонентная
Рабочий конец: сквозной

Артикул	мм	мм	дюйм
WE-027455	107	92	4 9/32"

1440/1442 Фиксатор винтов на отвертку



- набор фиксаторов винтов
- насадка, фиксирующая винты
- надежно удерживает на отвертке винты любого профиля и размера
- из прочного эластомера

Артикул		∅ мм	мм
WE-073680	1440	4,5–6,0	41,0
	1442	6,0–8,5	41,0

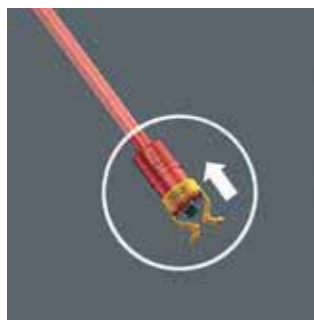

1441 SB Фиксатор винтов на отвертку



- насадка, фиксирующая винты
- надежно удерживает на отвертке винты любого профиля и размера
- подходит для отверток с круглым и шестигранным стержнем диаметром 4,5–6,0 мм

Артикул	∅ мм	мм
WE-073681	4,5–6,0	41,0





ТРЕЩОТКИ

Трещотки Zyklor, 1/4"	264
Трещотки Zyklor, 3/8"	268
Трещотки Zyklor, 1/2"	272
Трещотка Koloss с функцией молотка, 1/2"	275
Трещотки Zyklor Mini 1 & 2	276

8100 SA 6 Zyklop Speed — набор с трещоткой, привод 1/4", метрический

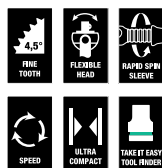

WE-004016



- 28 предметов; в компактном футляре из особо прочного износостойкого текстиля
- малый объем и вес для повышения мобильности
- 1 трещотка Zyklop Speed с приводом 1/4", 9 головок Zyklop, 1 удлинитель Zyklop (длинный) с муфтой свободного хода, 1 качающийся удлинитель, 1 держатель с быстрозажимным патроном, 15 бит

Артикул	WE-004016	
8000 A	1 × 1/4" × 152,0	
8790 HMA	1 × 5,0 × 23,0; 1 × 5,5 × 23,0; 1 × 6,0 × 23,0; 1 × 7,0 × 23,0; 1 × 8,0 × 23,0; 1 × 10,0 × 23,0; 1 × 11,0 × 23,0; 1 × 12,0 × 23,0; 1 × 13,0 × 23,0	
8794 LA	1 × 1/4" × 150,0	
8794 A	1 × 1/4" × 56,0	
8784 A1	1 × 1/4" × 1/4" × 37,0	
851/4 TZ PH	1 × PH 1 × 50; 1 × PH 2 × 50; 1 × PH 3 × 50	
855/4 TZ PZ	1 × PZ 1 × 50; 1 × PZ 2 × 50	
867/4 Z TORX®	1 × TX 10 × 50; 1 × TX 15 × 50; 1 × TX 20 × 50; 1 × TX 25 × 50; 1 × TX 27 × 50; 1 × TX 30 × 50	
840/4 Z Hex-Plus	1 × 3,0 × 50; 1 × 4,0 × 50; 1 × 5,0 × 50; 1 × 6,0 × 50	

8100 SA 2 Набор с трещоткой Zyklop Speed, 1/4"

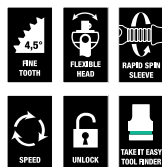

WE-003533



- 42 предмета в прочном металлическом кейсе
- 1 трещотка Zyklop с приводом 1/4", 13 насадных инструментов Zyklop, 2 удлинителя Zyklop (короткий и длинный) с муфтой свободного хода и гибкой системой фиксации, 1 качающийся удлинитель, 1 вороток, 1 карданный шарнир, 1 переходник с быстрозажимным патроном, 22 насадки

Артикул	WE-003533	
8000 A	1 × 1/4" × 152,0	
8790 HMA	1 × 4,0 × 23,0; 1 × 4,5 × 23,0; 1 × 5,0 × 23,0; 1 × 5,5 × 23,0; 1 × 6,0 × 23,0; 1 × 7,0 × 23,0; 1 × 8,0 × 23,0; 1 × 9,0 × 23,0; 1 × 10,0 × 23,0; 1 × 11,0 × 23,0; 1 × 12,0 × 23,0; 1 × 13,0 × 23,0; 1 × 14,0 × 23,0	
8789 A	1 × 1/4" × 110,0	
8794 A	1 × 1/4" × 56,0	
8795 A	1 × 1/4" × 35,5	
8784 A1	1 × 1/4" × 1/4" × 37,0	
8796 SA	1 × 1/4" × 75,0	
8796 LA	1 × 1/4" × 150,0	
840/ 1 Z Hex-Plus	1 × 3,0 × 25; 1 × 4,0 × 25; 1 × 5,0 × 25; 1 × 6,0 × 25; 1 × 8,0 × 25	
867/ 1 Z TORX® BO	1 × TX 8 × 25; 1 × TX 9 × 25; 1 × TX 10 × 25; 1 × TX 15 × 25; 1 × TX 20 × 25; 1 × TX 25 × 25; 1 × TX 30 × 25; 1 × TX 40 × 25	
800/ 1 Z	1 × 0,6 × 4,5 × 25; 1 × 1,0 × 5,5 × 25; 1 × 1,2 × 8,0 × 25	
851/ 1 Z PH	1 × PH 1 × 25; 1 × PH 2 × 25; 1 × PH 3 × 25	
855/ 1 Z PZ	1 × PZ 1 × 25; 1 × PZ 2 × 25; 1 × PZ 3 × 25	

8100 SA/SC 2 Набор с трещоткой Zyklop Speed, 1/4" и 1/2"

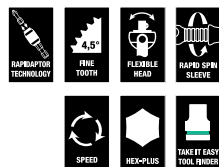

WE-160785



- 43 предмета в прочном металлическом кейсе
- 1 трещотка Zyklop с приводом 1/4", 1 трещотка Zyklop с приводом 1/2", 21 насадный инструмент Zyklop, 2 удлинителя Zyklop (длинных) с муфтой свободного хода и гибкой системой фиксации, 1 ручка-держатель 816 R Kraftform с быстрозажимным патроном Rapidaptor, 16 насадок

Артикул	WE-160785	
8000 A	1 × 1/4" × 152,0	
8790 HMA	1 × 4,0 × 23,0; 1 × 4,5 × 23,0; 1 × 5,0 × 23,0; 1 × 5,5 × 23,0; 1 × 6,0 × 23,0; 1 × 7,0 × 23,0; 1 × 8,0 × 23,0; 1 × 9,0 × 23,0; 1 × 10,0 × 23,0; 1 × 12,0 × 23,0; 1 × 13,0 × 23,0	
8784 A1	1 × 1/4" × 1/4" × 37,0	
8796 LA	1 × 1/4" × 150,0	
8000 C	1 × 1/2" × 277,0	
8790 HMC	1 × 13,0 × 37,0; 1 × 14,0 × 37,0; 1 × 15,0 × 37,0; 1 × 16,0 × 37,0; 1 × 17,0 × 37,0; 1 × 18,0 × 37,0; 1 × 19,0 × 37,0; 1 × 21,0 × 37,0; 1 × 22,0 × 37,0; 1 × 24,0 × 37,0	
8796 LC	1 × 1/2" × 250,0	
816 R	1 × 1/4" × 119	
800/4 Z	1 × 1,0 × 5,5 × 89	
840/4 Z Hex-Plus	1 × 3,0 × 89; 1 × 4,0 × 89; 1 × 5,0 × 89; 1 × 6,0 × 89	
851/4 Z PH	1 × PH 1 × 89; 1 × PH 2 × 89; 1 × PH 3 × 89	
855/4 Z PZ	1 × PZ 1 × 89; 1 × PZ 2 × 89; 1 × PZ 3 × 89	
867/4 Z TORX® BO	1 × TX 10 × 89; 1 × TX 15 × 89; 1 × TX 20 × 89; 1 × TX 25 × 89; 1 × TX 30 × 89	

Kraftform Kompakt Zyklor Speed



WE-051045

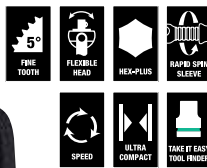

- 26 предметов в сумке для крепления на пояс
- 1 трещотка Zyklor Speed с приводом 1/4", 7 насадных инструментов Zyklor (метрических), 1 удлинитель Zyklor (длинный) с муфтой свободного хода, 1 переходник, 16 насадок длиной 50 мм

Артикул	WE-051045	
□	8000 A	1 × 1/4" × 152,0
● □	8784 A1	1 × 1/4" × 1/4" × 37,0
● □	8794 LA	1 × 1/4" × 150,0
+	851/4 TZ PH	1 × PH 1 × 50; 1 × PH 2 × 50; 1 × PH 3 × 50
+	855/4 TZ PZ	1 × PZ 1 × 50; 1 × PZ 2 × 50
✦	867/4 Z TORX®	1 × TX 10 × 50; 1 × TX 15 × 50; 1 × TX 20 × 50; 1 × TX 25 × 50; 1 × TX 27 × 50; 1 × TX 30 × 50
⊖	800/4 Z	1 × 1,0 × 5,5 × 50
○	840/4 Z Hex-Plus	1 × 3,0 × 50; 1 × 4,0 × 50; 1 × 5,0 × 50; 1 × 6,0 × 50
●	8790 HMA	1 × 5,5 × 23,0; 1 × 6,0 × 23,0; 1 × 7,0 × 23,0; 1 × 8,0 × 23,0; 1 × 10,0 × 23,0; 1 × 12,0 × 23,0; 1 × 13,0 × 23,0

8000 A Трещотка Zyklor Speed с 1/4"



WE-003500



Применение: для торцовых головок и переходников с квадратным приводом 1/4", с шариковым фиксатором

Исполнение: конструкция с использованием инерционной массы и нескользкая в пальцах муфта свободного хода обеспечивают высокую скорость работы; свободно поворачивающаяся головка трещотки; определенное положение под углом 0°, 90° влево и вправо, а также возврат на 15° от положения 90°; в положении 0° может использоваться как обычная отвертка; разблокировка с помощью нажимной кнопки; переключение вращения вправо / влево, с мелкими зубцами, маленький угол возврата 5°

Ручка: многокомпонентная ручка Kraftform для неутомительной работы

Артикул	□	⌀ мм
WE-003500	1/4"	152,0

8100 SA 8 Zyklor Metal — набор с трещоткой, переключение реверса, привод 1/4", метрический



WE-004018

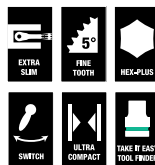

- 28 предметов; в компактном футляре из особо прочного износостойкого текстиля. Малый объем и вес для повышения мобильности
- 1 трещотка Zyklor Metal с переключением реверса, привод 1/4", 9 головок Zyklor, 1 удлинитель Zyklor (длинный) с муфтой свободного хода, 1 качающийся удлинитель, 1 держатель с быстрозажимным патроном, 15 бит

Артикул	WE-004018	
□	8004 A	1 × 1/4" × 141,0
●	8790 HMA	1 × 5,0 × 23,0; 1 × 5,5 × 23,0; 1 × 6,0 × 23,0; 1 × 7,0 × 23,0; 1 × 8,0 × 23,0; 1 × 10,0 × 23,0; 1 × 11,0 × 23,0; 1 × 12,0 × 23,0; 1 × 13,0 × 23,0
● □	8794 LA	1 × 1/4" × 150,0
● □	8794 A	1 × 1/4" × 56,0
● □	8784 A1	1 × 1/4" × 1/4" × 37,0
+	851/1 TZ PH	1 × PH 1 × 25; 1 × PH 2 × 25; 1 × PH 3 × 25
+	855/1 TZ PZ	1 × PZ 1 × 25; 1 × PZ 2 × 25
✦	867/1 Z TORX®	1 × TX 10 × 25; 1 × TX 15 × 25; 1 × TX 20 × 25; 1 × TX 25 × 25; 1 × TX 27 × 25; 1 × TX 30 × 25
○	840/1 Z Hex-Plus	1 × 3,0 × 25; 1 × 4,0 × 25; 1 × 5,0 × 25; 1 × 6,0 × 25

8004 A Zyklop Metal – трещотка, переключение реверса, привод 1/4"



WE-004004



Применение:

для торцовых головок и переходников с квадратным приводом 1/4" с шариковым фиксатором

Исполнение:

кованая цельнометаллическая трещотка (хромо-молибденовая), особо прочная, с большим сроком службы; вытянутая форма для работы также в очень ограниченном пространстве; тонкая механика из 72 зубцов с углом возврата всего 5°; переключатель реверса для удобной работы, надежная фиксация насадок

Артикул	1/4"	мм	мм	мм
WE-004004	1/4"	141,0	19	22

8796 SA Удлинитель Zyklop 1/4"



WE-003530

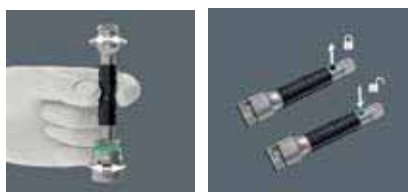

Применение:

для торцовых головок с квадратным приводом 1/4" с шариковым фиксатором

Исполнение:

гибкая система фиксации для длительной прочной фиксации или быстрой замены насадного инструмента (по выбору), муфтой свободного хода для очень быстрого заворачивания и вывинчивания винтов и гаек; хромованадиевый сплав, матовое хромированное покрытие

Артикул	1/4"	мм
WE-003530	1/4"	75,0

8784 A1 Соединительная деталь Zyklop, 1/4"



Применение:

подходит для насадок 1/4" с внутренним шестигранником в соответствии с DIN ISO 1173-C 6,3 и E 6,3 и рядов подключения Wera 1 и 4

Исполнение:

с быстрозажимным патроном для быстрой смены насадок; хромованадиевый сплав

Артикул	1/4"	1/4"	мм
WE-003529	1/4"	1/4"	37,0

8796 LA Удлинитель Zyklop, 1/4"



Применение:

для торцовых головок с квадратным приводом 1/4" с шариковым фиксатором

Исполнение:

гибкая система фиксации для длительной прочной фиксации или быстрой замены насадного инструмента (по выбору), муфтой свободного хода для очень быстрого заворачивания и вывинчивания винтов и гаек; хромованадиевый сплав, матовое хромированное покрытие

Артикул	1/4"	мм
WE-003531	1/4"	150,0

8790 HMA Торцовая головка Zyklop 1/4"



Применение: для винтов и гаек с внешним шестигранником
Исполнение: для ручной и машинной работы (не с ударным инструментом), с канавкой для шарикового фиксатора, с насечкой на заднем конце для большего удобства ручной работы, хромованадиевый сплав, матовое хромированное покрытие. С цветовой кодировкой для быстрого нахождения нужной головки

Артикул		⌀ MM	↑ MM	↑ MM	↑ MM	↑ MM
WE-003501		4,0	23,0	6,9	13,0	10,0
WE-003502		4,5	23,0	7,5	13,0	10,0
WE-003503		5,0	23,0	8,2	13,0	10,0
WE-003504		5,5	23,0	8,8	13,0	10,0
WE-003505		6,0	23,0	9,4	13,0	10,0
WE-003506		7,0	23,0	11,0	13,0	10,0
WE-003507		8,0	23,0	12,0	13,0	10,0
WE-003508		9,0	23,0	13,0	14,0	10,0
WE-003509		10,0	23,0	14,5	14,5	
WE-003510		11,0	23,0	16,0	15,0	13,0
WE-003511		12,0	23,0	17,0	16,0	13,0
WE-003512		13,0	23,0	18,0	17,0	13,0
WE-003513		14,0	23,0	20,0	18,0	13,0

8740 A HF Отверточная головка Zyklop 1/4", с фиксирующей функцией



- Hex-Plus продлевает жизнь винтов с внутренним шестигранником
- с индикаторами инструментов Take It Easy: цветовая кодировка размеров
- фиксирующая функция для надежного удержания винта на инструменте
- накатка в тыльной части для лучшего контакта с пальцами
- головка (без удара/non-impact) для использования в ручном или машинном режиме

Артикул		⌀ MM	↑ MM	↑ MM	↑ MM	↑ MM
WE-003332		3,0	28,0	12,0	12,5	11,0
WE-003333		4,0	28,0	12,0	12,5	11,0
WE-003334		4,0	100,0	12,0	12,5	83,0
WE-003335		5,0	28,0	12,0	12,5	11,0
WE-003336		5,0	100,0	12,0	12,5	83,0
WE-003337		6,0	28,0	12,0	12,5	11,0
WE-003338		6,0	100,0	12,0	12,5	83,0
WE-003341		7,0	28,0	12,0	12,5	11,0
WE-003342		7,0	100,0	12,0	12,5	83,0
WE-003339		8,0	28,0	12,0	12,5	11,0
WE-003340		8,0	100,0	12,0	12,5	83,0

8767 A HF TORX® Отверточная головка Zyklop 1/4", с фиксирующей функцией



- головка (без удара/non-impact) для использования в ручном или машинном режиме
- фиксирующая функция для надежного удержания винта на инструменте
- с индикаторами инструментов Take It Easy: цветовая кодировка размеров
- накатка в тыльной части для лучшего контакта с пальцами
- хромованадиевая сталь, матовая хромированная поверхность

Артикул		⌀ MM	↑ MM	↑ MM	↑ MM	↑ MM
WE-003360	TX 8		28,0	12,0	12,5	11,0
WE-003361	TX 9		28,0	12,0	12,5	11,0
WE-003362	TX 10		28,0	12,0	12,5	11,0
WE-003363	TX 15		28,0	12,0	12,5	11,0
WE-003364	TX 20		28,0	12,0	12,5	11,0
WE-003365	TX 25		28,0	12,0	12,5	11,0
WE-003366	TX 25		100,0	12,0	12,5	83,0
WE-003367	TX 27		28,0	12,0	12,5	11,0
WE-003368	TX 27		100,0	12,0	12,5	83,0
WE-003369	TX 30		28,0	12,0	12,5	11,0
WE-003370	TX 30		100,0	12,0	12,5	83,0
WE-003371	TX 40		28,0	12,0	12,5	11,0
WE-003372	TX 40		100,0	12,0	12,5	83,0

8100 SB 6 Zyklop Speed — набор с трещоткой, привод 3/8", метрический

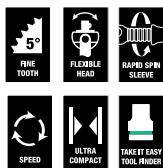

WE-004046



- 29 предметов; в компактном футляре из особо прочного износостойкого текстиля. Малый объем и вес для повышения мобильности
- 1 трещотка Zyklop Speed с приводом 3/8", 9 головок Zyklop, 1 удлинитель Zyklop (длинный) с муфтой свободного хода, 1 качающийся удлинитель, 1 карданный шарнир, 1 переходник с быстрозажимным патроном, 16 бит

Артикул	WE-004046	
	8000 B	1 × 3/8" × 199,0
	8790 HMB	1 × 8,0 × 29,0; 1 × 10,0 × 29,0; 1 × 12,0 × 29,0; 1 × 13,0 × 29,0; 1 × 15,0 × 29,0; 1 × 16,0 × 30,0; 1 × 17,0 × 30,0; 1 × 18,0 × 30,0; 1 × 19,0 × 30,0
	8794 LB	1 × 3/8" × 200,0
	8794 B	1 × 3/8" × 76,0
	8784 B1	1 × 1/4" × 3/8" × 44,0
	851/4 TZ PH	1 × PH 1 × 50; 1 × PH 2 × 50; 1 × PH 3 × 50
	855/4 TZ PZ	1 × PZ 1 × 50; 1 × PZ 2 × 50; 1 × PZ 3 × 50
	867/4 Z TORX®	1 × TX 20 × 50; 1 × TX 25 × 50; 1 × TX 27 × 50; 1 × TX 30 × 50; 1 × TX 40 × 50
	840/4 Z Hex-Plus	1 × 4,0 × 50; 1 × 5,0 × 50; 1 × 6,0 × 50; 1 × 8,0 × 50
	800/4 Z	1 × 1,0 × 5,5 × 50

8100 SB 2 Zyklop Speed, набор с трещоткой, привод 3/8"



WE-003594



- 43 предмета в прочном металлическом кейсе
- 1 трещотка Zyklop с приводом 3/8", 18 насадных инструментов Zyklop (метрических), 2 удлинителя Zyklop (короткий и длинный) с муфтой свободного хода и гибкой системой фиксации, 1 вороток, 1 качающийся удлинитель, 1 карданный шарнир, 1 переходник с быстрозажимным патроном, 18 насадок

Артикул	WE-003594	
	8000 B	1 × 3/8" × 199,0
	8790 HMB	1 × 6,0 × 29,0; 1 × 7,0 × 29,0; 1 × 8,0 × 29,0; 1 × 9,0 × 29,0; 1 × 10,0 × 29,0; 1 × 11,0 × 29,0; 1 × 12,0 × 29,0; 1 × 13,0 × 29,0; 1 × 14,0 × 29,0; 1 × 15,0 × 29,0; 1 × 16,0 × 30,0; 1 × 17,0 × 30,0; 1 × 18,0 × 30,0; 1 × 19,0 × 30,0; 1 × 20,0 × 30,0; 1 × 21,0 × 30,0; 1 × 22,0 × 30,0; 1 × 24,0 × 32,0
	8789 B	1 × 3/8" × 165,0
	8794 B	1 × 3/8" × 76,0
	8795 B	1 × 3/8" × 50,0
	8784 B1	1 × 1/4" × 3/8" × 44,0
	8796 SB	1 × 3/8" × 125,0
	8796 LB	1 × 3/8" × 200,0
	840/1 Z Hex-Plus	1 × 3,0 × 25; 1 × 4,0 × 25; 1 × 5,0 × 25; 1 × 6,0 × 25; 1 × 8,0 × 25; 1 × 10,0 × 25
	867/1 Z TORX® BO	1 × TX 10 × 25; 1 × TX 15 × 25; 1 × TX 20 × 25; 1 × TX 25 × 25; 1 × TX 27 × 25; 1 × TX 30 × 25; 1 × TX 40 × 25
	800/1 Z	1 × 1,0 × 5,5 × 25
	851/1 Z PH	1 × PH 2 × 25; 1 × PH 3 × 25
	855/1 Z PZ	1 × PZ 2 × 25; 1 × PZ 3 × 25



8000 В Трещотка Zyklop Speed с 3/8" 8000 В SB Трещотка Zyklop Speed с 3/8"



WE-003550



WE-073261

Артикул		
WE-003550	3/8"	199,0

Применение: для торцовых головок и переходников с квадратным приводом 3/8" с шариковым фиксатором

Исполнение: конструкция с использованием инерционной массы и нескользкая в пальцах муфта свободного хода обеспечивают высокую скорость работы; свободно поворачивающаяся головка трещотки; определенное положение под углом 0°, 90° влево и вправо, а также возврат на 15° от положения 90°; в положении 0° может использоваться как обычная отвертка; разблокировка с помощью нажимной кнопки; переключение вращения вправо/влево, с мелкими зубцами, маленький угол возврата 5°

Ручка: многокомпонентная ручка Kraftform для неутомительной работы

8100 SB 8 Zyklop Metal — набор с трещоткой, переключение реверса, привод 3/8", метрический



WE-004048



- 29 предметов, в компактном футляре из особо прочного износостойкого текстиля. Малый объем и вес для повышения мобильности
- 1 трещотка Zyklop Metal с приводом 3/8", 9 головок Zyklop, 1 удлинитель Zyklop (длинный) с муфтой свободного хода, 1 качающийся удлинитель, 1 держатель с быстрозажимным патроном, 16 бит

Артикул	WE-004048	
	8004 В	1 × 3/8" × 222,0
	8790 HMB	1 × 8,0 × 29,0; 1 × 10,0 × 29,0; 1 × 12,0 × 29,0; 1 × 13,0 × 29,0; 1 × 15,0 × 29,0; 1 × 16,0 × 30,0; 1 × 17,0 × 30,0; 1 × 18,0 × 30,0; 1 × 19,0 × 30,0
	8794 LB	1 × 3/8" × 200,0
	8794 В	1 × 3/8" × 76,0
	8784 В1	1 × 1/4" × 3/8" × 44,0
	851/1 TZ PH	1 × PH 1 × 25; 1 × PH 2 × 25; 1 × PH 3 × 25
	855/1 TZ PZ	1 × PZ 1 × 25; 1 × PZ 2 × 25
	867/1 Z TORX®	1 × TX 15 × 25; 1 × TX 20 × 25; 1 × TX 25 × 25; 1 × TX 27 × 25; 1 × TX 30 × 25; 1 × TX 40 × 25
	840/1 Z Hex-Plus	1 × 3,0 × 25; 1 × 4,0 × 25; 1 × 5,0 × 25; 1 × 6,0 × 25; 1 × 8,0 × 25

8004 В Zyklop Metal — трещотка, переключение реверса, привод 3/8"



WE-004034



Применение: для торцовых головок и переходников с квадратным приводом 3/8" с шариковым фиксатором

Исполнение: кованая цельнометаллическая трещотка (хромо-молибденовая), особо прочная, с большим сроком службы; вытянутая форма для работы также в очень ограниченном пространстве; тонкая механика из 72 зубцов с углом возврата всего 5°; переключатель реверса для удобной работы, надежная фиксация насадок

Артикул				
WE-004034	3/8"	222,0	26	29

8790 HMB Торцовая головка Zyklor 3/8"



Применение: для винтов и гаек с внешним шестигранником
Исполнение: для ручной и машинной работы (не с ударным инструментом), с канавкой для шарикового фиксатора, с насечкой на заднем конце для большего удобства ручной работы, хромованадиевый сплав, матовое хромированное покрытие

Артикул		● MM	↑ MM	□ MM	□ MM	□ MM
WE-003551		6,0	29,0	10,5	18,0	12,0
WE-003552		7,0	29,0	11,0	18,0	12,0
WE-003553		8,0	29,0	12,2	18,0	12,0
WE-003554		9,0	29,0	13,5	18,0	12,0
WE-003555		10,0	29,0	14,5	18,0	12,0
WE-003556		11,0	29,0	16,0	18,0	12,0
WE-003557		12,0	29,0	17,0	18,0	12,0
WE-003558		13,0	29,0	18,5	20,0	12,0
WE-003559		14,0	29,0	19,5	22,0	12,0
WE-003560		15,0	29,0	21,0	24,0	12,0
WE-003561		16,0	30,0	22,0	24,0	12,0
WE-003562		17,0	30,0	23,5	24,0	12,0
WE-003563		18,0	30,0	24,5	24,0	18,0
WE-003564		19,0	30,0	26,0	24,0	18,0
WE-003565		20,0	30,0	28,0	25,0	18,0
WE-003566		21,0	30,0	28,0	25,0	18,0
WE-003567		22,0	30,0	32,0	25,0	18,0
WE-003568		24,0	32,0	32,0	25,0	20,0

8790 HMB HF Торцовая головка Zyklor 3/8", с фиксирующей функцией



- головка (без удара/non-impact) для использования в ручном или машинном режиме
- фиксирующая функция для надежного удержания винта на инструменте
- с индикаторами инструментов Take It Easy: цветовая кодировка размеров
- хромованадиевая сталь, матовая хромированная поверхность
- с канавкой под шариковый фиксатор, накатка в тыльной части для лучшего контакта с пальцами

Артикул		● MM	↑ MM	□ MM	□ MM	□ MM
WE-003740		6,0	29,0	10,5	17,5	6,5
WE-003741		7,0	29,0	11,2	17,5	6,5
WE-003742		8,0	29,0	12,2	17,5	6,5
WE-003743		9,0	29,0	13,7	17,5	6,5
WE-003744		10,0	29,0	15,0	17,5	8,0
WE-003745		11,0	29,0	16,2	17,5	9,5
WE-003746		12,0	29,0	17,0	17,5	9,5
WE-003747		13,0	29,0	18,4	19,5	9,5
WE-003748		14,0	29,0	19,5	21,5	12,5
WE-003749		15,0	29,0	21,0	23,5	12,5
WE-003750		16,0	29,0	22,2	23,5	12,5
WE-003751		17,0	29,0	24,0	23,5	12,5
WE-003752		18,0	29,0	24,5	23,5	12,5
WE-003753		19,0	29,0	26,0	23,5	12,5

8767 B HF TORX® Отверточная головка Zyklor 3/8", с фиксирующей функцией



- головка (без удара/non-impact) для использования в ручном или машинном режиме
- фиксирующая функция для надежного удержания винта на инструменте
- с индикаторами инструментов Take It Easy: цветовая кодировка размеров
- накатка в тыльной части для лучшего контакта с пальцами
- хромованадиевая сталь, матовая хромированная поверхность

Артикул		●	↑ MM	□ MM	□ MM	□ MM
WE-003059		TX 10	35,0	12,0	17,5	9,0
WE-003060		TX 15	35,0	12,0	17,5	9,0
WE-003061		TX 20	35,0	12,0	17,5	9,0
WE-003062		TX 25	35,0	12,0	17,5	9,0
WE-003063		TX 25	107,0	12,0	17,5	81,0
WE-003064		TX 27	35,0	12,0	17,5	9,0
WE-003065		TX 27	107,0	12,0	17,5	81,0
WE-003066		TX 30	35,0	12,0	17,5	9,0
WE-003067		TX 30	107,0	12,0	17,5	81,0
WE-003068		TX 40	35,0	12,0	17,5	9,0
WE-003069		TX 40	107,0	12,0	17,5	81,0
WE-003070		TX 45	38,5	12,0	17,5	12,5
WE-003071		TX 45	100,0	12,0	17,5	74,5
WE-003072		TX 50	38,5	12,0	17,5	12,5

8740 В HF Отверточная головка Zyklop 3/8", с фиксирующей функцией



- головка (без удара/non-impact) для использования в ручном или машинном режиме
- фиксирующая функция для надежного удержания винта на инструменте
- с индикаторами инструментов Take It Easy: цветовая кодировка размеров
- накатка в тыльной части для лучшего контакта с пальцами
- хромованадиевая сталь, матовая хромированная поверхность

Артикул	MM	MM	MM	MM	MM
WE-003030	3,0	35,0	12,0	17,5	9,0
WE-003031	4,0	35,0	12,0	17,5	9,0
WE-003032	4,0	107,0	12,0	17,5	81,0
WE-003033	5,0	35,0	12,0	17,5	9,0
WE-003034	5,0	107,0	12,0	17,5	81,0
WE-003035	6,0	35,0	12,0	17,5	9,0
WE-003036	6,0	107,0	12,0	17,5	81,0
WE-003037	7,0	38,5	12,0	17,5	12,5
WE-003038	7,0	100,0	12,0	17,5	74,5
WE-003039	8,0	38,5	12,0	17,5	12,5
WE-003040	8,0	100,0	12,0	17,5	74,5
WE-003041	9,0	38,5	12,0	17,5	12,5
WE-003042	9,0	100,0	12,0	17,5	74,5
WE-003043	10,0	38,5	12,0	17,5	12,5

8796 LB Удлинитель Zyklop, 3/8"



- Применение:** для торцевых головок с квадратным приводом 3/8" с шариковым фиксатором
- Исполнение:** гибкая система фиксации для длительной прочной фиксации или быстрой замены насадного инструмента (по выбору), муфтой свободного хода для очень быстрого завинчивания и вывинчивания винтов и гаек; хромованадиевый сплав, матовое хромированное покрытие

Артикул	MM	мм
WE-003591	3/8"	125,0

8784 В1 Соединительная деталь Zyklop, 3/8"



- Применение:** подходит для насадок с шестигранным хвостовиком 1/4" по стандарту DIN ISO 1173-C 6,3 и E 6,3 и типом хвостовика Wera 1 и 4
- Исполнение:** с быстрозажимным патроном для быстрой смены насадок, хромованадиевый сплав

Артикул	MM	MM	мм
WE-003590	1/4"	3/8"	44,0



8100 SC 6 Zyklor Speed – набор с трещоткой, привод 1/2", метрический

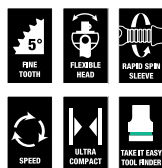

WE-004076



- 28 предметов, в компактном футляре из особо прочного износостойкого текстиля. Малый объем и вес для повышения мобильности
- 1 трещотка Zyklor Speed с приводом 1/2", 10 головок Zyklor, 1 удлинитель Zyklor (длинный) с муфтой свободного хода, 1 качающийся удлинитель, 1 держатель с быстрозажимным патроном, 14 бит

Артикул	WE-004076	
8000 C	1 × 1/2"	× 277,0
8790 HMC	1 × 10,0 × 37,0; 1 × 11,0 × 37,0; 1 × 12,0 × 37,0; 1 × 13,0 × 37,0; 1 × 14,0 × 37,0; 1 × 15,0 × 37,0; 1 × 16,0 × 37,0; 1 × 17,0 × 37,0; 1 × 18,0 × 37,0; 1 × 19,0 × 37,0	
8794 LC	1 × 1/2"	× 250,0
8794 C	1 × 1/2"	× 52,0
8784 C2	1 × 5/16" × 1/2"	× 50,0
851/2 Z PH	1 × PH 2 × 32; 1 × PH 3 × 32	
855/2 Z PZ	1 × PZ 2 × 32; 1 × PZ 3 × 32	
867/2 Z TORX®	1 × TX 20 × 35; 1 × TX 25 × 35; 1 × TX 30 × 35; 1 × TX 40 × 35; 1 × TX 45 × 35; 1 × TX 50 × 35	
840/2 Z	1 × 5 × 30; 1 × 6 × 30; 1 × 8 × 30; 1 × 10 × 30	

8100 SC 2 Набор с трещоткой Zyklor Speed, 1/2"



WE-003645



- 37 предметов в прочном металлическом кейсе
- 1 трещотка Zyklor с приводом 1/2", 17 насадных инструментов Zyklor (метрических), 2 удлинителя Zyklor (короткий и длинный) с муфтой свободного хода и гибкой системой фиксации, 1 вороток, 1 карданный шарнир, 1 качающийся удлинитель, 1 переходник с быстрозажимным патроном, 13 насадок

Артикул	WE-003645	
8000 C	1 × 1/2"	× 277,0
8790 HMC	1 × 10,0 × 37,0; 1 × 11,0 × 37,0; 1 × 12,0 × 37,0; 1 × 13,0 × 37,0; 1 × 14,0 × 37,0; 1 × 15,0 × 37,0; 1 × 16,0 × 37,0; 1 × 17,0 × 37,0; 1 × 18,0 × 37,0; 1 × 19,0 × 37,0; 1 × 20,0 × 37,0; 1 × 21,0 × 37,0; 1 × 22,0 × 37,0; 1 × 24,0 × 37,0; 1 × 27,0 × 40,0; 1 × 30,0 × 42,0; 1 × 32,0 × 42,0	
8789 C	1 × 1/2"	× 250,0
8794 C	1 × 1/2"	× 52,0
8795 C	1 × 1/2"	× 69,0
8784 C2	1 × 5/16" × 1/2"	× 50,0
8796 SC	1 × 1/2"	× 125,0
8796 LC	1 × 1/2"	× 250,0
840/2 Z	1 × 5 × 30; 1 × 6 × 30; 1 × 8 × 30; 1 × 10 × 30	
851/2 Z PH	1 × PH 3 × 32	
855/2 Z PZ	1 × PZ 3 × 32	
867/2 Z TORX®	1 × TX 20 × 35; 1 × TX 25 × 35; 1 × TX 30 × 35; 1 × TX 40 × 35; 1 × TX 45 × 35; 1 × TX 50 × 35; 1 × TX 55 × 35	

8100 SC 7 Zyklor Metal – набор с трещоткой, сдвижной квадрат, привод 1/2", метрический



WE-004077



- 28 предметов; в компактном футляре из особо прочного износостойкого текстиля. Малый объем и вес для повышения мобильности
- 1 трещотка Zyklor Metal, сдвижной квадрат, привод 1/2", 10 головок Zyklor, 1 удлинитель Zyklor (длинный) с муфтой свободного хода, 1 качающийся удлинитель, 1 держатель с быстрозажимным патроном, 14 бит

Артикул	WE-004077	
8003 C	1 × 1/2"	× 281,0
8790 HMC	1 × 10,0 × 37,0; 1 × 11,0 × 37,0; 1 × 12,0 × 37,0; 1 × 13,0 × 37,0; 1 × 14,0 × 37,0; 1 × 15,0 × 37,0; 1 × 16,0 × 37,0; 1 × 17,0 × 37,0; 1 × 18,0 × 37,0; 1 × 19,0 × 37,0	
8794 LC	1 × 1/2"	× 250,0
8794 C	1 × 1/2"	× 52,0
8784 C2	1 × 5/16" × 1/2"	× 50,0
851/2 Z PH	1 × PH 2 × 32; 1 × PH 3 × 32	
867/2 Z TORX®	1 × TX 20 × 35; 1 × TX 25 × 35; 1 × TX 27 × 35; 1 × TX 30 × 35; 1 × TX 40 × 35; 1 × TX 45 × 35; 1 × TX 50 × 35; 1 × TX 55 × 35	
840/2 Z	1 × 5 × 30; 1 × 6 × 30; 1 × 8 × 30; 1 × 10 × 30	

8000 C Трещотка Zyklop Speed с 1/2"



WE-003600



WE-073262

- применение: для торцовых головок и переходников с квадратным приводом 1/2" с шариковым фиксатором
- исполнение: конструкция с использованием инерционной массы и нескользкая в пальцах муфта свободного хода обеспечивают высокую скорость работы; свободно поворачивающаяся головка трещотки; определенное положение под углом 0°, 90° влево и вправо, а также возврат на 15° от положения 90°; в положении 0° может использоваться как обычная отвертка; разблокировка с помощью нажимной кнопки; переключение вращения вправо/влево, с мелкими зубцами, маленький угол возврата 5°
- ручка: многокомпонентная ручка Kraftform, для неустойчивой работы

Артикул		мм
WE-003600	1/2"	277,0

8790 HMC Торцовая головка Zyklop 1/2"



- Применение:** для винтов и гаек с внешним шестигранником
- Исполнение:** для ручной и машинной работы (не с ударным инструментом), с канавкой для шарикового фиксатора, с насечкой на заднем конце для большего удобства ручной работы, хромованадиевый сплав, матовое хромированное покрытие. С цветовой кодировкой для быстрого нахождения нужной головки

Артикул		мм	мм	мм	мм	мм
WE-003601		10,0	37,0	15,5	24,0	17,0
WE-003602		11,0	37,0	16,5	24,0	17,0
WE-003603		12,0	37,0	17,5	24,0	17,0
WE-003604		13,0	37,0	19,0	24,0	17,0
WE-003605		14,0	37,0	20,0	24,0	17,0
WE-003606		15,0	37,0	21,0	24,0	17,0
WE-003607		16,0	37,0	22,5	24,0	17,0
WE-003608		17,0	37,0	24,0	26,0	17,0
WE-003609		18,0	37,0	25,0	26,0	17,0
WE-003610		19,0	37,0	26,5	26,0	20,0
WE-003611		20,0	37,0	28,0	26,0	20,0
WE-003612		21,0	37,0	29,0	26,0	20,0
WE-003613		22,0	37,0	30,5	26,0	20,0
WE-003614		24,0	37,0	33,0	28,0	20,0
WE-003615		27,0	40,0	36,5	32,0	23,0
WE-003616		30,0	42,0	40,0	34,0	25,0
WE-003617		32,0	42,0	42,0	36,0	25,0

8004 C Zyklop Metal — трещотка, переключение реверса, привод 1/2"



WE-004064

- Применение:** для торцовых головок и переходников с квадратным приводом 1/2", шариковый фиксатор
- Исполнение:** кованая цельнометаллическая трещотка (хромомолибденовая), особо прочная, с большим сроком службы; вытянутая форма для работы также в очень ограниченном пространстве; тонкая механика из 72 зубцов с углом возврата всего 5°; переключатель реверса

Артикул		мм	мм	мм
WE-004064	1/2"	281,0	34	37

8790 HMC HF Торцовая головка для трещотки Zyklop 1/2", с фиксирующей функцией



- Применение:** для винтов и гаек с внешним шестигранником
- Исполнение:** для ручной и машинной работы (не с ударным инструментом), с канавкой для шарикового фиксатора, с насечкой на заднем конце для большего удобства ручной работы, с фиксирующей функцией, хромованадиевый сплав, матовое хромированное покрытие. С цветовой кодировкой и указанием размера для быстрого нахождения нужной головки

Артикул		мм	мм	мм	мм
WE-003730		10,0	37,0	17,8	23,5
WE-003731		11,0	37,0	18,8	23,5
WE-003732		12,0	37,0	20,4	23,5
WE-003734		14,0	37,0	22,6	23,5
WE-003735		15,0	37,0	23,6	23,5
WE-003736		16,0	37,0	25,0	23,5
WE-003737		17,0	37,0	26,8	23,5
WE-003738		18,0	37,0	28,0	23,5
WE-003739		19,0	37,0	29,2	23,5

8790 HMC HF 1 Набор торцовых головок Zyklop 1/2", с фиксирующей функцией



WE-004203

- 10 предметов, в компактном футляре из особо прочного износостойкого текстиля. Малый объем и вес для повышения мобильности
- 10 торцовых головок Zyklop 1/2" с фиксирующей функцией

Артикул	WE-004203
	8790 HMC HF 1×10,0×37,0; 1×11,0×37,0; 1×12,0×37,0; 1×13,0×37,0; 1×14,0×37,0; 1×15,0×37,0; 1×16,0×37,0; 1×17,0×37,0; 1×18,0×37,0; 1×19,0×37,0

8767 C TORX® HF 1 Набор отверточных головок Zyklop TORX®, с фиксирующей функцией



WE-004202

- 9 предметов, в компактном футляре из особо прочного износостойкого текстиля. Малый объем и вес для повышения мобильности
- 9 насадок Zyklop с фиксирующей функцией для винтов TORX®, 1/2"

Артикул	WE-004202
	8767 C HF 1×TX 20×60; 1×TX 25×60; 1×TX 27×60; 1×TX 30×60; 1×TX 40×60; 1×TX 45×60; 1×TX 50×60; 1×TX 55×60; 1×TX 60×60

8796 SC Удлинитель Zyklop, 1/2"



- Применение:** для торцовых головок с квадратным приводом 1/2" с шариковым фиксатором
- Исполнение:** гибкая система фиксации для длительной прочной фиксации или быстрой замены насадного инструмента (по выбору), муфтой свободного хода для очень быстрого заворачивания и выворачивания винтов и гаек; хромованадиевый сплав, матовое хромированное покрытие

Артикул			мм
WE-003642	1/2"		125,0

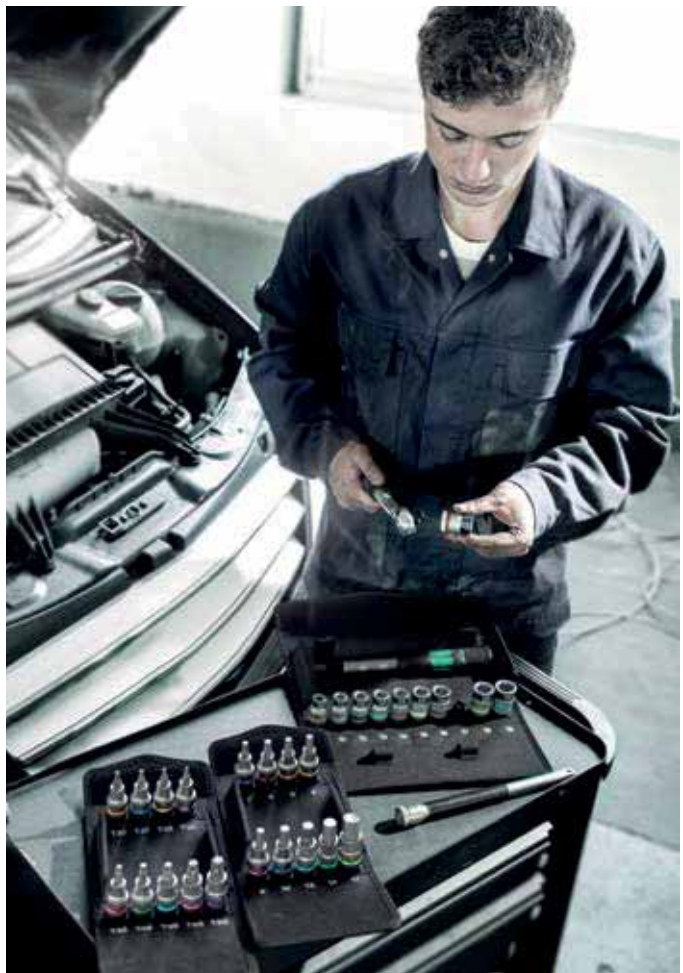

8002 C Koloss All Inclusive Set с приводом, 1/2"



WE-133862

- Применение:** для торцовых головок и переходников с квадратным приводом 1/2", с шариковым фиксатором, функция молотка, например, для правки заготовок
- Исполнение:** со сдвижным квадратом для правой и левой затяжки, механика трещотки с мелкими зубцами, небольшой угол возврата 6°; минимальная нагрузочная способность 600 Нм; трубчатая рукоятка, позволяющая свести к минимуму вибрацию при ударе; штампованная головка молотка, соединенная штифтами путем кинематического замыкания, отшлифованная ударная часть молотка
- Ручка:** многокомпонентная ручка Kraftform для оптимальной сжимающей, ударной и растягивающей нагрузки; на конце ручки зажим для удлинителя Koloss 8780 C и разжимной оправки Koloss 8781 C

	8002 C	1 × 1/2" × 341,0
	8782 C	1 × 2 × 50,0
	8780 C	1 × 341,0 × 137
	8000 E	1 × штифт для снятия удлинителя
WE-133862	8000 HLF	1 × насадка Holster

8002 C Koloss 1/2" с приводом 1/2"



WE-003692

- Применение:** для торцовых головок и переходников с квадратным приводом 1/2", с шариковым фиксатором; функция молотка, например, для правки заготовок
- Исполнение:** со сдвижным квадратом для правой и левой затяжки, механика трещотки с мелкими зубцами, небольшой угол возврата 6°; минимальная нагрузочная способность 600 Нм; трубчатая рукоятка, позволяющая свести к минимуму вибрацию при ударе; штампованная головка молотка, соединенная штифтами путем кинематического замыкания, отшлифованная ударная часть молотка
- Ручка:** многокомпонентная ручка Kraftform для оптимальной сжимающей, ударной и растягивающей нагрузки; на конце ручки зажим для удлинителя Koloss 8780 C и разжимной оправки Koloss 8781 C

	8002 C	1 × 1/2" × 341,0
	8782 C	1 × 2 × 50,0
WE-003692	8000 HLF	1 × насадка Holster

8780 C Koloss Удлинитель



WE-003695

- Применение:** в качестве удлинителя, используемого с трещоткой Wera Koloss 8002 C для увеличения передачи усилия
- Исполнение:** вязкоупругая улучшенная хромомолибденовая сталь
- Ручка:** многокомпонентная ручка Kraftform для оптимальной сжимающей, ударной и растягивающей нагрузки; лазером нанесены нестирающиеся указания по технике безопасности

Артикул	⌀, мм	ℓ, мм
WE-003695	341,0	137,0

8781 C Koloss Разжимная оправка



WE-003696

- Применение:** может использоваться с трещоткой Wera Koloss 8002 C для центрирования петель/высверленных отверстий
- Исполнение:** коническая оправка, вязкоупругая закаленная хромомолибденовая сталь

Артикул	⌀, мм	ℓ, мм
WE-003696	50,0	135,0

8782 C Koloss Комплект насадок



WE-003697

- Применение:** для рабочей зоны молотка может использоваться с трещоткой Wera Koloss 8002 C с целью защиты материалов и поверхностей
- Исполнение:** гибкий термопластичный эластомерный материал, обеспечивающий стойкую эластичность и максимальную защиту

Артикул	#	ℓ, мм
WE-003697	2	50,0

Tool-Check PLUS



WE-056490



- 28 бит, 1 ручка-держатель 813 для бит с шестигранным хвостовиком 1/4" по стандарту DIN ISO 1173-C 6,3 и типом хвостовика Wera 1, 1 битодержатель Rapidaptor, 1 адаптер 870/1 (переход с квадрата на шестигранник 1/4"), 7 головок (1/4"). 1 трещотка Wera для бит, штампованная сталь, для бит с шестигранным хвостовиком 1/4" по стандарту DIN ISO 1173-C 6,3 и E 6,3 и типом хвостовика Wera 1 и 4; с помощью адаптера Wera 870/1 возможно использование головок 1/4"

Артикул	WE-056490	
	8001 A	1 × 1/4" × 87,0
●	813	1 × 1/4" × 78
● ○	889/4/1 K	1 × 1/4" × 50
○ ○	870/1	1 × 1/4" × 25
●	8790 HMA	1 × 5,5 × 23,0; 1 × 6,0 × 23,0; 1 × 7,0 × 23,0; 1 × 8,0 × 23,0; 1 × 10,0 × 23,0; 1 × 12,0 × 23,0; 1 × 13,0 × 23,0
+	851/1 TZ PH	2 × PH 1 × 25; 3 × PH 2 × 25; 1 × PH 3 × 25
+	855/1 TH PZ	1 × PZ 1 × 25; 3 × PZ 2 × 25; 1 × PZ 3 × 25
✳	867/1 TZ TORX®	1 × TX 10 × 25; 1 × TX 15 × 25; 1 × TX 20 × 25; 1 × TX 25 × 25; 1 × TX 30 × 25; 1 × TX 40 × 25
✳	867/1 Z TORX® BO	1 × TX 10 × 25; 1 × TX 15 × 25; 1 × TX 20 × 25; 1 × TX 25 × 25; 1 × TX 30 × 25
○	840/1 Z Hex-Plus	1 × 3,0 × 25; 1 × 4,0 × 25; 1 × 5,0 × 25; 1 × 6,0 × 25; 1 × 8,0 × 25
—	800/1 TZ	1 × 1,0 × 5,5 × 25



Bit-Check 30 Zyklop Mini 1



WE-073640



- 28 насадок, 1 держатель Rapidaptor, 1 адаптер 870/1 (для перехода с шестигранника 1/4" на четырехгранник 1/4"). 1 трещотка для бит Wera, ковкая стальная конструкция; подходит для насадок с шестигранным хвостовиком 1/4" по стандарту DIN ISO 1173-C 6,3 и E 6,3, а также с типом хвостовика Wera 1 и 4; с применением адаптера Wera 870/1 возможно также использование головок 1/4"

Артикул	WE-073640
	8001 A 1 × 1/4" × 87,0
□ ○	870/1 1 × 1/4" × 25
● ○	889/4/1 K 1 × 1/4" × 50
+	851/1 TZ PH 2 × PH 1 × 25; 3 × PH 2 × 25; 1 × PH 3 × 25
+	855/1 TH PZ 1 × PZ 1 × 25; 3 × PZ 2 × 25; 1 × PZ 3 × 25
+	867/1 TZ TORX® 1 × TX 10 × 25; 1 × TX 15 × 25; 1 × TX 20 × 25; 1 × TX 25 × 25; 1 × TX 30 × 25; 1 × TX 40 × 25
+	867/1 Z TORX® BO 1 × TX 10 × 25; 1 × TX 15 × 25; 1 × TX 20 × 25; 1 × TX 25 × 25; 1 × TX 30 × 25
—	800/1 TZ 1 × 1,0 × 5,5 × 25
○	840/1 Z Hex-Plus 1 × 3,0 × 25; 1 × 4,0 × 25; 1 × 5,0 × 25; 1 × 6,0 × 25; 1 × 8,0 × 25

Kraftform Kompakt Zyklop Mini 2

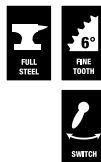

WE-135918



- 1 трещотка для бит Zyklop Mini 1 Wera, ковкая стальная конструкция; подходит для насадок с шестигранным хвостовиком 1/4" по стандарту DIN ISO 1173-C 6,3 и E 6,3, а также с типом хвостовика Wera 1 и 4; с применением адаптера Wera 870/1 возможно также использование головок 1/4", 1 шт., 1 трещотка Zyklop Mini 2 Wera, ковкая стальная конструкция. Для торцовых головок с квадратным приводом, 8790 FA Wera, 9 торцовых головок, 1 оправка-хвостовик 870/1, 14 насадок с закалкой до вязкой твердости, для универсального использования

Артикул	WE-135918
	8001 A 1 × 1/4" × 87,0
	8005 1 × 107
● ○	813 1 × 1/4" × 78
□ ○	870/1 1 × 1/4" × 25
+	851/1 Z PH 1 × PH 1 × 25; 1 × PH 2 × 25
+	855/1 Z PZ 1 × PZ 1 × 25; 1 × PZ 2 × 25
+	867/1 TZ TORX® 1 × TX 10 × 25; 1 × TX 15 × 25; 1 × TX 20 × 25; 1 × TX 25 × 25; 1 × TX 30 × 25; 1 × TX 40 × 25
○	840/1 Z Hex-Plus 1 × 3,0 × 25; 1 × 4,0 × 25; 1 × 5,0 × 25; 1 × 6,0 × 25
	8790 FA 1 × 4,0; 1 × 5,0; 1 × 5,5; 1 × 6,0; 1 × 7,0; 1 × 8,0; 1 × 10,0; 1 × 12,0; 1 × 13,0

Tool-Check 1 SB



WE-073220



- 28 бит, насадки для ручной и машинной работы — 7 шт., адаптер Rapidaptor — 1 шт., адаптер 870/1 (для перехода с шестигранника 1/4" на квадрат 1/4"), 1 трещотка Wera, ковкая стальная конструкция, подходит для насадок с шестигранным хвостовиком 1/4" по стандарту DIN ISO 1173-C 6,3 и E 6,3, а также с типом хвостовика Wera 1 и 4; с применением адаптера Wera 870/1, возможно также использование головок 1/4"

Артикул	WE-073220
	8001 A 1 × 1/4" × 87,0
● ○	889/4/1 K 1 × 1/4" × 50
□ ○	870/1 1 × 1/4" × 25
● ○	8790 HMA 1 × 5,5 × 23,0; 1 × 6,0 × 23,0; 1 × 7,0 × 23,0; 1 × 8,0 × 23,0; 1 × 10,0 × 23,0; 1 × 12,0 × 23,0; 1 × 13,0 × 23,0
+	851/1 TZ PH 2 × PH 1 × 25; 3 × PH 2 × 25; 1 × PH 3 × 25
+	855/1 TH PZ 1 × PZ 1 × 25; 3 × PZ 2 × 25; 1 × PZ 3 × 25
+	867/1 TZ TORX® 1 × TX 10 × 25; 1 × TX 15 × 25; 1 × TX 20 × 25; 1 × TX 25 × 25; 1 × TX 30 × 25; 1 × TX 40 × 25
+	867/1 Z TORX® BO 1 × TX 10 × 25; 1 × TX 15 × 25; 1 × TX 20 × 25; 1 × TX 25 × 25; 1 × TX 30 × 25
○	840/1 Z Hex-Plus 1 × 3,0 × 25; 1 × 4,0 × 25; 1 × 5,0 × 25; 1 × 6,0 × 25; 1 × 8,0 × 25
—	800/1 TZ 1 × 1,0 × 5,5 × 25

Tool-Check Automotive 1



WE-200995



- 28 бит, 7 насадок для ручного и машинного режима работы, адаптер Rapidaptor: 1 шт., адаптер 870/1 (для перехода с шестигранника 1/4" на квадрат 1/4"): 1 шт., трещотка Wera, кованая стальная конструкция подходит для насадок с шестигранным хвостовиком 1/4" по стандарту DIN ISO 1173-C 6,3 и E 6,3, а также с типом хвостовика Wera 1 и 4; с применением адаптера Wera 870/1 возможно также использование головок 1/4"

Артикул	WE-200995
	8001 A 1 × 1/4" × 87,0
⊕ ⊙	870/1 1 × 1/4" × 25
⊕ ⊙	889/4/1 K 1 × 1/4" × 50
⊕	851/1 TZ PH 1 × PH 1 × 25; 1 × PH 2 × 25; 1 × PH 3 × 25
⊕	867/1 TZ TORX® 1 × TX 10 × 25; 1 × TX 15 × 25; 1 × TX 20 × 25; 1 × TX 25 × 25; 1 × TX 30 × 25; 1 × TX 40 × 25
⊕	867/1 Z TORX® BO 1 × TX 10 × 25; 1 × TX 15 × 25; 1 × TX 20 × 25; 1 × TX 25 × 25; 1 × TX 30 × 25
⊖	800/1 TZ 1 × 1,0 × 5,5 × 25
⊖	840/1 Z Hex-Plus 1 × 3,0 × 25; 1 × 4,0 × 25; 1 × 5,0 × 25; 1 × 6,0 × 25; 1 × 8,0 × 25
⊖	860/1 XZN Vielzahn 1 × M 4 × 25; 1 × M 5 × 25; 1 × M 6 × 25; 1 × M 8 × 25
⊕	873/1 Five obe 1 × 20 × 25; 1 × 25 × 25; 1 × 27 × 25; 1 × TX 10 × 30 × 25 × 25
⊕	8790 HMA 1 × 5,5 × 23,0; 1 × 6,0 × 23,0; 1 × 7,0 × 23,0; 1 × 8,0 × 23,0; 1 × 10,0 × 23,0; 1 × 12,0 × 23,0; 1 × 13,0 × 23,0



Kraftform Kompakt Zyklop Mini 1



WE-073645



- 9 бит, закаленных до вязкой твердости, идеально для завинчивания с нагрузкой, например, в металлические листы или металл. 1 трещотка Zyklop Mini 1 Wera, кованая стальная конструкция; подходит для насадок с шестигранным хвостовиком 1/4" по стандарту DIN ISO 1173-C 6,3 и E 6,3, а также с типом хвостовика Wera 1 и 4; с применением адаптера Wera 870/1 возможно также использование головок 1/4"



Артикул	WE-073645
	8001 A 1 × 1/4" × 87,0
⊕	851/1 Z PH 1 × PH 1 × 25; 1 × PH 2 × 25
⊕	855/1 Z PZ 1 × PZ 1 × 25; 1 × PZ 2 × 25
⊕	867/1 TZ TORX® 1 × TX 15 × 25; 1 × TX 20 × 25; 1 × TX 25 × 25
⊖	840/1 Z Hex-Plus 1 × 4,0 × 25; 1 × 5,0 × 25

Zyklop Mini 1 трещотка для бит 8001 A 1/4" SB с приводом 1/4"



WE-073230



Применение: для насадок с шестигранным хвостовиком 1/4" по стандарту DIN ISO 1173-C 6,3 и E 6,3, а также с типом хвостовика Wera 1 и 4; с применением адаптера Wera 870/1 возможно также использование головок 1/4"

Исполнение: штампованная стальная конструкция; механика трещотки с мелкими зубцами, небольшой угол возврата 6°; переключение с левого хода на правый и наоборот с помощью флажкового переключателя

Ручка: ручка Kraftform с опробированной геометрией Kraftform имеет идеально выполненные поверхности прилегания; эргономичная ручка и головка трещотки

Артикул	WE-073230		
	8001 A	1 × 1/4" × 87,0	
	870/1	1 × 1/4" × 25	

Zyklop Mini 2



Применение: для торцевых головок 8790 FA Wera

Исполнение: штампованная стальная конструкция; механика трещотки с мелкими зубцами, небольшой угол возврата 6°; переключение с левого хода на правый и наоборот с помощью флажкового переключателя

Ручка: ручка Kraftform с опробированной геометрией Kraftform имеет идеально выполненные поверхности прилегания; эргономичная ручка и головка трещотки



Артикул	8790 FA	мм
WE-003660		107,0

8790 FA торцевая головка Zyklop с приводом 1/4" и шестигранник Hex 11



Применение: для винтов с шестигранной головкой и гаек квадрат 1/4" и шестигранник, размер 11; подходит для трещоток 1/4" и Zyklop Mini 2 фирмы Wera

Исполнение: для использования в ручном режиме; с канавкой под шариковый фиксатор; небольшая высота, идеально подходит для работы в стесненных условиях; хромованадиевая сталь, высокоглянцевое хромированное покрытие

Артикул	Ø	мм	мм	мм	мм
WE-003665	4,0	11,8	9,5	18,0	6,4
WE-003666	4,5	11,8	9,5	18,0	7,0
WE-003667	5,0	11,8	9,5	18,0	7,6
WE-003668	5,5	11,8	9,5	18,0	8,2
WE-003669	6,0	11,8	9,5	18,0	9,2
WE-003670	7,0	11,8	9,5	18,0	10,4
WE-003675	8,0	11,8	9,5	18,0	11,5
WE-003690	10,0	11,8	9,5	18,0	13,8
WE-003684	12,0	11,8	9,5	18,0	16,8
WE-003685	13,0	11,8	9,5	18,0	17,8



КОМБИНИРОВАННЫЙ КЛЮЧ С ТРЕЩОТКОЙ JOKER

Комбинированный ключ с трещоткой Joker	282
Комбинированный ключ с трещоткой Joker Switch	283

Комбинированный рожковый ключ с трещоткой Joker



Применение: для винтов с шестигранной головкой и гаек
Исполнение: гаечный ключ рожковый / накидной с трещоткой

Артикул	мм	мм	мм	мм	мм	мм
WE-073268	8	144	20	5,5	18	7,0
WE-073270	10	159	22	5,5	21	7,2
WE-073271	11	165	25	6,3	22	7,5
WE-073272	12	170,7	26,3	6,6	25	8,5
WE-073273	13	177	27,3	7,0	25	8,6
WE-073274	14	188	29,3	7,5	28	9,2
WE-073275	15	200	32,3	7,8	28,5	9,2
WE-073276	16	212	35	8,2	32,7	10,5
WE-073277	17	224	37,2	8,5	32,7	10,5
WE-073278	18	235	39	9,0	33,8	11,0
WE-073279	19	246	42	9,5	34,8	11



Двусторонний рожковый ключ Joker



Применение: для винтов с шестигранной головкой и гаек
Исполнение: двусторонний рожковый ключ

Артикул	мм	мм	мм	мм	мм	мм
WE-003760	10	23	13	27	5,5	7,0
WE-003765	17	37	19	42	8,5	9,5

Набор рожковых ключей с трещоткой Joker



WE-020013

- набор рожковых ключей с трещоткой
- 11 предметов
- в прочной сумке

Артикул	WE-020013
Joker	1 × 8 × 144; 1 × 10 × 159; 1 × 11 × 165; 1 × 12 × 170,7; 1 × 13 × 177; 1 × 14 × 188; 1 × 15 × 200; 1 × 16 × 212; 1 × 17 × 224; 1 × 18 × 235; 1 × 19 × 246

Набор рожковых ключей с трещоткой, дюймовый, Joker



WE-020012

- набор рожковых ключей с трещоткой
- 8 предметов
- в прочной сумке

Артикул	WE-020012
Joker Inch	1 × 3/16" × 144; 1 × 3/8" × 159; 1 × 7/16" × 165; 1 × 1/2" × 177; 1 × 9/16" × 188; 1 × 5/8" × 212; 1 × 11/16" × 235; 1 × 3/4" × 246

Набор двусторонних рожковых / комбинированных ключей с трещоткой Joker



WE-020022

- комбинированные ключи с трещоткой / двусторонние рожковые ключи
- 6 предметов
- в износостойкой сумке

Артикул	WE-020022
Joker	1 × 10 × 159; 1 × 13 × 177; 1 × 17 × 224; 1 × 19 × 246
Joker Double	1 × 10 × 13 × 167; 1 × 17 × 19 × 235



Набор рожковых ключей с трещоткой Joker



WE-073290

- набор рожковых ключей с трещоткой
- 4 предмета
- в прочной сумке

Артикул	WE-073290
Joker	1 × 10 × 159; 1 × 13 × 177; 1 × 17 × 224; 1 × 19 × 246

Набор гаечных ключей с трещоткой Joker Switch



WE-020091

- набор рожковых ключей с трещоткой, переключение реверса
- 11 предметов
- в прочной сумке

Артикул	WE-020091
Joker Switch	1 × 8 × 144; 1 × 10 × 159; 1 × 11 × 165; 1 × 12 × 171; 1 × 13 × 179; 1 × 14 × 187; 1 × 15 × 199; 1 × 16 × 213; 1 × 17 × 225; 1 × 18 × 234; 1 × 19 × 246

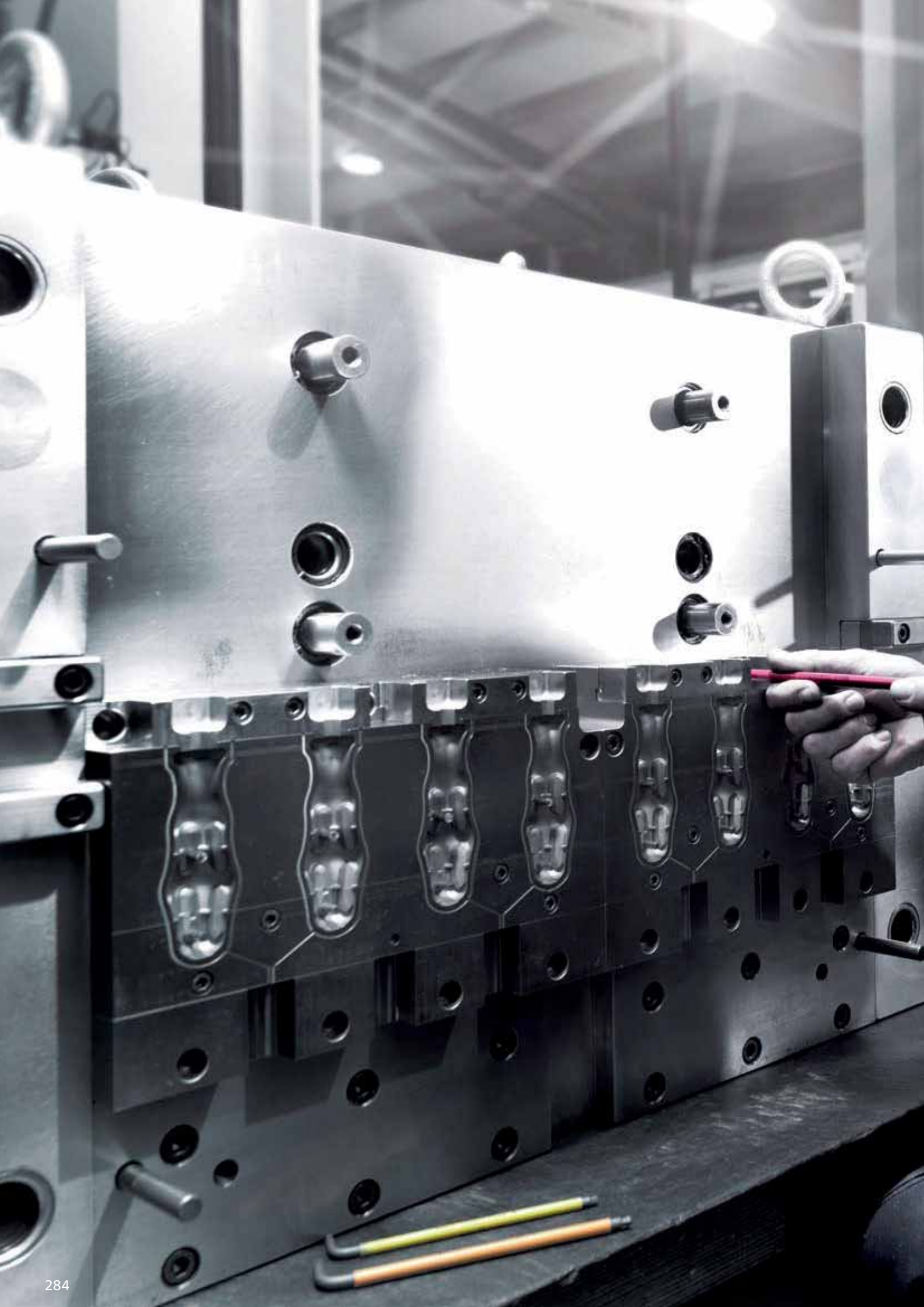

Г-ОБРАЗНЫЕ КЛЮЧИ

Г-образные ключи для винтов с внутренним шестигранником . . .	286
Г-образные ключи для винтов TORX®	290

3950 PKL/9

Набор Г-образных ключей, метрических, нержавеющая сталь



9 предметов, в двухкомпонентном зажиме

Применение: для винтов с внутренним шестигранником
Исполнение: Нержавеющая сталь
Профиль: Hex-Plus, шестигранная шариковая головка на длинном стержне

Артикул	WE-022720
950 PKL	1 × 1,5 × 90; 1 × 2,0 × 101; 1 × 2,5 × 112; 1 × 3,0 × 123; 1 × 4,0 × 137; 1 × 5,0 × 154; 1 × 6,0 × 172; 1 × 8,0 × 195; 1 × 10,0 × 224

950 SPKL/9 SM HF Multicolour

Набор Г-образных ключей с фиксирующей функцией BlackLaser



9 предметов, в двухкомпонентном зажиме

Применение: винты с внутренним шестигранником
Исполнение: BlackLaser, в пластиковой оболочке. Цветовая кодировка и лазерная маркировка размера помогают легко отыскать нужный ключ
Профиль: Hex-Plus, шестигранная шариковая головка на длинном стержне. С фиксирующей функцией для винтов с внутренним шестигранником, размеры: 1,5, 2,0 и 2,5 без функции фиксации

Артикул	WE-022210
950 SPKL Multicolour	1 × 1,5 × 90; 1 × 2,0 × 101; 1 × 2,5 × 112
950 SPKL HF Multicolour	1 × 3,0 × 123; 1 × 4,0 × 137; 1 × 5,0 × 154; 1 × 6,0 × 172; 1 × 8,0 × 195; 1 × 10,0 × 224



950 SPKL/9 SM N Multicolour

Набор Г-образных ключей, метрических, BlackLaser



9 предметов, в двухкомпонентном зажиме

Применение: для винтов с внутренним шестигранником
Исполнение: BlackLaser, в пластиковой оболочке. Цветовая кодировка и лазерная маркировка размера помогают легко отыскать нужный ключ
Профиль: Hex-Plus, шестигранная шариковая головка на длинном стержне

Артикул	WE-022089
950 SPKL Multicolour	1 × 1,5 × 90; 1 × 2,0 × 101; 1 × 3,0 × 123; 1 × 4,0 × 137; 1 × 5,0 × 154; 1 × 6,0 × 172; 1 × 8,0 × 195; 1 × 10,0 × 224; 1 × 2,5 × 112

950/9 Hex-Plus 1 SB

Набор Г-образных ключей, метрических, хромированных



- набор Г-образных ключей под внутренний шестигранник
- Hex-Plus продлевает жизнь винтов с внутренним шестигранником
- отличная защита от коррозии за счет хромирования стержня
- благодаря маркировке размера Г-образный ключ всегда легко отыскать
- износостойкий материал зажима для большого срока службы

Артикул	WE-073391
950 PKL	1 × 1,5 × 90; 1 × 2,0 × 100; 1 × 2,5 × 112; 1 × 3,0 × 126; 1 × 4,0 × 140; 1 × 5,0 × 160; 1 × 6,0 × 180; 1 × 8,0 × 200; 1 × 10,0 × 219

950/9 Hex-Plus Multicolour 1 SB

Набор Г-образных ключей, метрических, BlackLaser



- Hex-Plus продлевает жизнь винтов с внутренним шестигранником
- с шестигранным шариковым наконечником на длинной стороне ключа
- с индикаторами инструментов Take It Easy: цветовая кодировка размеров
- пластиковая оболочка с цветовой маркировкой, применима даже при низких температурах
- износостойкий материал зажима для большого срока службы

Артикул	WE-073593
950 SPKL Multicolour	1 × 1,5 × 90; 1 × 2,0 × 101; 1 × 3,0 × 123; 1 × 4,0 × 137; 1 × 5,0 × 154; 1 × 6,0 × 172; 1 × 8,0 × 195; 1 × 10,0 × 224; 1 × 2,5 × 112

950/9 Hex-Plus 6 SB Набор Г-образных ключей, метрических, BlackLaser



- в практичном зажиме из износостойкого материала
- Hex-Plus продлевает жизнь винтов с внутренним шестигранником
- BlackLaser для отличной защиты от коррозии и для более долгого срока службы
- нанесенная лазером, а потому износостойкая маркировка размера Г-образного ключа

Артикул	WE-073596
950 PKL BM	1 × 1,5 × 90; 1 × 2,0 × 100; 1 × 2,5 × 112; 1 × 3,0 × 126; 1 × 4,0 × 140; 1 × 5,0 × 160; 1 × 6,0 × 180; 1 × 8,0 × 200; 1 × 10,0 × 219

950 SPKL/7B SM Multicolour Magnet Набор Г-образных ключей, дюймовых, BlackLaser



7 предметов, в двухкомпонентном зажиме. Часто для удержания винта ключом помогает намагничивание инструмента. Зажимы фирмы Wera с приспособлением для намагничивания позволяют быстро воспользоваться таким преимуществом

Применение: винты с внутренним шестигранником
Исполнение: BlackLaser, в пластиковой оболочке. Цветовая кодировка и лазерная маркировка размера помогают легко отыскать нужный ключ
Профиль: Hex-Plus, шестигранная шариковая головка на длинном стержне

Артикул	WE-022534
950 SPKL	1 × 1,5 × 90; 1 × 2,0 × 101; 1 × 2,5 × 112; 1 × 3,0 × 123; 1 × 4,0 × 137; 1 × 5,0 × 154; 1 × 6,0 × 172

950 PKL/9 SM N Набор Г-образных ключей, метрических, хромированных



9 предметов, в двухкомпонентном зажиме

Применение: винты с внутренним шестигранником
Исполнение: хромированные
Профиль: Hex-Plus, шестигранная шариковая головка на длинном стержне

Артикул	WE-022087
950 PKL	1 × 1,5 × 90 ¹⁾ ; 1 × 2,0 × 100; 1 × 2,5 × 112; 1 × 3,0 × 126; 1 × 4,0 × 140; 1 × 5,0 × 160; 1 × 6,0 × 180; 1 × 8,0 × 200; 1 × 10,0 × 219

1) Обычный шестигранный профиль

950/9 Hex-Plus 3 Набор Г-образных ключей, метрических, хромированных



- набор Г-образных ключей под внутренний шестигранник
- Hex-Plus продлевает жизнь винтов с внутренним шестигранником
- отличная защита от коррозии за счет хромирования стержня
- благодаря маркировке размера Г-образный ключ всегда легко отыскать
- износостойкий материал зажима для большого срока службы

Артикул	WE-133163
950 PKS	1 × 1,5 × 50; 1 × 2,0 × 56; 1 × 2,5 × 63; 1 × 3,0 × 71; 1 × 4,0 × 80; 1 × 5,0 × 90; 1 × 6,0 × 100; 1 × 8,0 × 112; 1 × 10,0 × 125



950 PKL/9 BM N

Набор Г-образных ключей, метрических, BlackLaser



9 предметов, в двухкомпонентном зажиме

Применение: винты с внутренним шестигранником
Исполнение: обработка по технологии BlackLaser
Профиль: Hex-Plus, шестигранная шариковая головка на длинном стержне

Артикул	WE-022086
950 PKL BM	1 × 1,5 × 90 ¹⁾ ; 1 × 2,0 × 100; 1 × 2,5 × 112; 1 × 3,0 × 126; 1 × 4,0 × 140; 1 × 5,0 × 160; 1 × 6,0 × 180; 1 × 8,0 × 200; 1 × 10,0 × 219

1) Обычный шестигранный профиль

950 PKL/7 SM N

Набор Г-образных ключей, метрических, хромированных



7 предметов, в двухкомпонентном зажиме

Применение: для винтов с внутренним шестигранником
Исполнение: хромированные
Профиль: Hex-Plus, шестигранная шариковая головка на длинном стержне

Артикул	WE-022181
950 PKL	1 × 1,5 × 90 ¹⁾ ; 1 × 2,0 × 100; 1 × 2,5 × 112; 1 × 3,0 × 126; 1 × 4,0 × 140; 1 × 5,0 × 160; 1 × 6,0 × 180

1) Обычный шестигранный профиль

950 PKL/9 SZ N

Набор Г-образных ключей, дюймовых, BlackLaser



9 предметов, в двухкомпонентном зажиме

Применение: для винтов с внутренним шестигранником
Рабочий конец: поверхность BlackLaser
Профиль: Hex-Plus, шестигранная шариковая головка на длинном стержне

Артикул	WE-022171
950 PKL inch	1 × 5/64" × 100; 1 × 3/32" × 112; 1 × 1/8" × 126; 1 × 5/32" × 140; 1 × 3/16" × 160; 1 × 7/32" × 180; 1 × 1/4" × 190; 1 × 5/16" × 200; 1 × 3/8" × 212

950 PKL/7B SM Magnet

Набор Г-образных ключей, метрических, хромированных



7 предметов, в двухкомпонентном зажиме. Часто для удержания винта ключом помогает намагничивание инструмента. Зажимы фирмы Wera с приспособлением для намагничивания позволяют быстро воспользоваться таким преимуществом

Применение: для винтов с внутренним шестигранником
Исполнение: хромированные
Профиль: Hex-Plus, шестигранная шариковая головка на длинном стержне

Артикул	WE-022101
950 PKL	1 × 1,5 × 90 ¹⁾ ; 1 × 2,0 × 100; 1 × 2,5 × 112; 1 × 3,0 × 126; 1 × 4,0 × 140; 1 × 5,0 × 160; 1 × 6,0 × 180

1) Обычный шестигранный профиль

950 PKL/13 SZ N

Набор Г-образных ключей, дюймовых, BlackLaser



13 предметов, в двухкомпонентном зажиме

Применение: для винтов с внутренним шестигранником
Исполнение: поверхность BlackLaser
Профиль: Hex-Plus, шестигранная шариковая головка на длинном стержне

Артикул	WE-021728
9950 PKL inch	1 × 5/64" × 100; 1 × 3/32" × 112; 1 × 7/64" × 119; 1 × 1/8" × 126; 1 × 9/64" × 132; 1 × 5/32" × 140; 1 × 3/16" × 160; 1 × 7/32" × 180; 1 × 0,05 × 83 ¹⁾ ; 1 × 1/4" × 190; 1 × 1/16" × 91 ¹⁾ ; 1 × 5/16" × 200; 1 × 3/8" × 212

1) Обычный шестигранный профиль

950 PKLS/9 SM SB

Набор Г-образных ключей, метрических, хромированных



9 предметов, в двухкомпонентном зажиме

Применение: для винтов с внутренним шестигранником
Исполнение: хромированные, с максимально коротким стержнем для работы с труднодоступными винтами
Профиль: Hex-Plus, шестигранная шариковая головка на длинном стержне

Артикул	WE-073594
950 PKLS	1 × 1,5 × 90 ¹⁾ ; 1 × 2,0 × 100; 1 × 2,5 × 112; 1 × 3,0 × 126; 1 × 4,0 × 140; 1 × 5,0 × 160; 1 × 6,0 × 180; 1 × 8,0 × 200; 1 × 10,0 × 219

1) Обычный шестигранный профиль



950 L/9 SM N Набор Г-образных ключей, метрических, хромированных



9 предметов, в двухкомпонентном зажиме

Применение: для винтов с внутренним шестигранником
Исполнение: хромированное
Профиль: Hex-Plus

Артикул	WE-021909
950 L	1 × 1,5 × 90 ¹⁾ ; 1 × 2,0 × 100; 1 × 2,5 × 112; 1 × 3,0 × 126; 1 × 4,0 × 140; 1 × 5,0 × 160; 1 × 6,0 × 180; 1 × 8,0 × 200; 1 × 10,0 × 219

1) Обычный шестигранный профиль

950/9 VM N Набор Г-образных ключей, метрических, BlackLaser



9 предметов, в двухкомпонентном зажиме

Применение: для винтов с внутренним шестигранником
Исполнение: поверхность BlackLaser
Профиль: Hex-Plus

Артикул	WE-021737
950 VM	1 × 1,5 × 45 ¹⁾ ; 1 × 2,0 × 50; 1 × 2,5 × 56; 1 × 3,0 × 63; 1 × 4,0 × 70; 1 × 5,0 × 80; 1 × 6,0 × 90; 1 × 8,0 × 100; 1 × 10,0 × 112

1) Обычный шестигранный профиль

950/9 SM N Набор Г-образных ключей, метрических, хромированных



9 предметов, в двухкомпонентном зажиме

Применение: для винтов с внутренним шестигранником
Исполнение: хромированные
Профиль: Hex-Plus

Артикул	WE-021406
950	1 × 1,5 × 45 ¹⁾ ; 1 × 2,0 × 50; 1 × 2,5 × 56; 1 × 3,0 × 63; 1 × 4,0 × 70; 1 × 5,0 × 80; 1 × 6,0 × 90; 1 × 8,0 × 100; 1 × 10,0 × 112

1) Обычный шестигранный профиль

950 VM Г-образный ключ, метрический, BlackLaser



- Г-образный ключ под внутренний шестигранник
- Hex-Plus продлевает жизнь винтов с внутренним шестигранником
- BlackLaser для отличной защиты от коррозии и для более долгого срока службы
- метрический
- нанесенная лазером, а потому износостойкая маркировка размера

Артикул	мм	мм	мм	дюйм	дюйм
WE-027103	2,5	112	18	4 7/16	23/32
WE-027104	3,0	126	19	5	3/4
WE-027105	4,0	140	25	5 1/2	1
WE-027106	5,0	160	28	6 9/16	1 3/32
WE-027107	6,0	180	32	7 1/16	1 1/4
WE-027201 ¹⁾	1,5	45	14	1 3/4	9/16
WE-027202	2,0	50	16	2	5/8
WE-027203	2,5	56	18	2 7/32	23/32
WE-027204	3,0	63	20	2 1/2	25/32
WE-027205	3,5	66	23	2 5/8	29/32
WE-027206	4,0	70	25	2 3/4	1
WE-027208	5,0	80	28	3 1/8	1 3/32

1) Обычный шестигранный профиль

950 Г-образный ключ, метрический, хромированный



- Г-образный ключ под внутренний шестигранник
- Hex-Plus продлевает жизнь винтов с внутренним шестигранником
- отличная защита от коррозии за счет хромирования стержня
- метрический

Артикул	мм	мм	мм	дюйм	дюйм
WE-021020	3,0	63	20	2 1/2	25/32
WE-021085 ¹⁾	14,0	140	56	5 1/2	2 7/32
WE-021610	2,5	112	18	4 7/16	23/32
WE-021615	3,0	126	20	5	25/32
WE-021620	4,0	140	25	5 1/2	1
WE-022050 ¹⁾	1,5	90	14	3 1/2	9/16
WE-022052	2,0	100	16	4	5/8
WE-022054	2,5	112	18	4 7/16	23/32
WE-022056	3,0	126	20	5	25/32
WE-022058	4,0	140	25	5 1/2	1
WE-022060	5,0	160	28	6 9/16	1 3/32
WE-022062	6,0	180	32	7 1/16	1 1/4

1) Обычный шестигранный профиль

967 SPKL/9 TORX® BO Multicolour Набор Г-образных ключей, BlackLaser



9 предметов, в двухкомпонентном зажиме. Часто для удержания винта ключом помогает намагничивание инструмента. Зажимы фирмы Wera с приспособлением для намагничивания позволяют быстро воспользоваться таким преимуществом

Применение: винты TORX® с цапфой (BO = с отверстием)
Исполнение: обработка по технологии BlackLaser, в пластиковой оболочке, цветовая кодировка и лазерная маркировка размера помогают легко отыскать нужный ключ
Профиль: TORX® на коротком стержне, шариковая головка TORX® на длинном стержне

Артикул	WE-024335
967 SPKL TORX® BO Multicolour	1 × TX 8 × 76 ¹⁾ ; 1 × TX 9 × 79 ¹⁾ ; 1 × TX 10 × 85 ²⁾ ; 1 × TX 15 × 90; 1 × TX 20 × 96; 1 × TX 25 × 104; 1 × TX 27 × 112; 1 × TX 30 × 122; 1 × TX 40 × 132

1) Изделие поставляется без отверстия и шариковой головки на длинном стержне
2) Изделие поставляется без шариковой головки на длинном стержне

967 L/9 TORX® HF Набор Г-образных ключей с фиксирующей функцией, BlackLaser



9 предметов, в двухкомпонентном зажиме

Применение: винты TORX®
Исполнение: круглый
Профиль: с фиксирующей функцией для винтов TORX® согласно спецификации Acument Intellectual Properties, поверхность BlackLaser

Артикул	WE-024244
967 L TORX® HF	1 × TX 8 × 76; 1 × TX 9 × 79; 1 × TX 10 × 85; 1 × TX 15 × 90; 1 × TX 20 × 96; 1 × TX 25 × 104; 1 × TX 27 × 112; 1 × TX 30 × 122; 1 × TX 40 × 132

967 PKL/9 TORX® Набор Г-образных ключей, BlackLaser



9 предметов, в двухкомпонентном зажиме

Применение: винты TORX®
Исполнение: BlackLaser
Профиль: TORX® на коротком стержне, шариковая головка TORX® на длинном стержне

Артикул	WE-024242
967 PKL TORX®	1 × TX 8 × 76 ¹⁾ ; 1 × TX 9 × 79 ¹⁾ ; 1 × TX 10 × 85 ¹⁾ ; 1 × TX 15 × 90; 1 × TX 20 × 96; 1 × TX 25 × 104; 1 × TX 27 × 112; 1 × TX 30 × 122; 1 × TX 40 × 132

1) Изделие поставляется без шариковой головки на длинном стержне

967 SPKL/9 TORX® BO SB Multicolour Набор Г-образных ключей, BlackLaser



- Г-образный ключ для винтов TORX® BO и специальных соединений
- пластиковая оболочка с цветовой маркировкой, применима даже при низких температурах
- технология BlackLaser обеспечивает отличную защиту от коррозии и долгий срок службы инструмента
- шариковый наконечник позволяет работать с наклоном
- нестираемая маркировка размера соответствующего Г-образного ключа на зажиме

Артикул	WE-073599
967 SPKL TORX® BO Multicolour	1 × TX 8 × 76 ¹⁾ ; 1 × TX 9 × 79 ¹⁾ ; 1 × TX 10 × 85 ²⁾ ; 1 × TX 15 × 90; 1 × TX 20 × 96; 1 × TX 25 × 104; 1 × TX 27 × 112; 1 × TX 30 × 122; 1 × TX 40 × 132

1) Изделие поставляется без отверстия и шариковой головки на длинном стержне
2) Изделие поставляется без шариковой головки на длинном стержне



967 PKL/9 SB TORX® Набор Г-образных ключей, BlackLaser



- Г-образный ключ TORX®
- шариковый наконечник под профиль TORX® на длинной стороне ключа
- благодаря маркировке размера Г-образный ключ всегда легко отыскать
- нестираемая маркировка рукоятки
- износостойкий материал зажима для большого срока службы

Артикул	WE-073598
967 PKL TORX®	1 × TX 8 × 76 ¹⁾ ; 1 × TX 9 × 79 ¹⁾ ; 1 × TX 10 × 85 ¹⁾ ; 1 × TX 15 × 90; 1 × TX 20 × 96; 1 × TX 25 × 104; 1 × TX 27 × 112; 1 × TX 30 × 122; 1 × TX 40 × 132

1) Изделие поставляется без шариковой головки на длинном стержне

967/9 TX XL 1 TORX® Набор Г-образных ключей, цинковое фосфатирование, удлиненный



- Г-образный ключ TORX®
- шариковый наконечник под профиль TORX® на длинной стороне ключа
- BlackLaser для отличной защиты от коррозии и для более долгого срока службы
- благодаря маркировке размера Г-образный ключ всегда легко отыскать
- износостойкий материал зажима гарантирует надежное хранение и простое извлечение Г-образных ключей

Артикул	WE-024460
967 XL TORX®	1 × TX 8 × 90; 1 × TX 9 × 101; 1 × TX 10 × 112
967 PKXL TORX®	1 × TX 15 × 123; 1 × TX 20 × 137; 1 × TX 25 × 154; 1 × TX 27 × 172; 1 × TX 30 × 195; 1 × TX 40 × 224

967/9 TX XL Multicolour 1 Multicolour Набор Г-образных ключей, удлиненный



- шариковый наконечник под TORX® позволяет работать с наклоном
- с индикаторами инструментов Take It Easy: цветовая кодировка размеров
- пластиковая оболочка повышает комфорт и надежность работы при низких температурах
- BlackLaser для отличной защиты от коррозии и для более долгого срока службы
- нестираемая маркировка размера соответствующего Г-образного ключа на зажиме

Артикул	WE-024480
967 SXL TORX® Multicolour	1 × TX 8 × 90; 1 × TX 9 × 101; 1 × TX 10 × 112
967 SPKXL TORX® Multicolour	1 × TX 15 × 123; 1 × TX 20 × 137; 1 × TX 25 × 154; 1 × TX 27 × 172; 1 × TX 30 × 195; 1 × TX 40 × 224

967/9 TX XL Multicolour HF 1 Набор Г-образных ключей с фиксирующей функцией, удлиненный



- Г-образный ключ TORX®
- с фиксирующей функцией для винтов TORX®
- с индикаторами инструментов Take It Easy: цветовая кодировка размеров
- BlackLaser для отличной защиты от коррозии и для более долгого срока службы
- износостойкий материал зажима для большого срока службы

Артикул	WE-024470
967 SXL HF TORX® Multicolour	1 × TX 8 × 90; 1 × TX 9 × 101; 1 × TX 10 × 112; 1 × TX 15 × 123; 1 × TX 20 × 137; 1 × TX 25 × 154; 1 × TX 27 × 172; 1 × TX 30 × 195; 1 × TX 40 × 224

967/9 TX XL HF 1 Набор Г-образных ключей с фиксирующей функцией, удлиненный



- с фиксирующей функцией для винтов TORX®
- BlackLaser для отличной защиты от коррозии и для более долгого срока службы
- благодаря маркировке размера Г-образный ключ всегда легко отыскать
- износостойкий материал зажима для большого срока службы
- цинковое фосфатирование

Артикул	WE-024450
967 XL HF TORX®	1 × TX 8 × 90; 1 × TX 9 × 101; 1 × TX 10 × 112; 1 × TX 15 × 123; 1 × TX 20 × 137; 1 × TX 25 × 154; 1 × TX 27 × 172; 1 × TX 30 × 195; 1 × TX 40 × 224





KRAFTFORM KOMPAKT

Kraftform Kompakt 10, 12	294
Kraftform Kompakt 20, 22, 25, 26, 28	294
Kraftform Kompakt 40, 60, 62, 70, 100	295
Наборы Kraftform Kompakt для разных видов работ	297
Ручки-держатели и соединительные детали	297
Kraftform Kompakt Vario. С трещоткой	299
Kraftform Kompakt Pistol	300
Kraftform Kompakt Vario. Без функции трещотки	301

Kraftform Kompakt 10



- 10 предметов
- 1 ручка-держатель 813 R Kraftform с быстрозажимным патроном Rapidaptor

Артикул	WE-056653
813 R	1 × 1/4" × 90
851/1 TZ PH	1 × PH 1 × 25; 1 × PH 2 × 25
855/1 TZ PZ	1 × PZ 1 × 25; 1 × PZ 2 × 25
867/1 TZ TORX®	1 × TX 10 × 25; 1 × TX 15 × 25; 1 × TX 20 × 25
800/1 TZ	1 × 0,5 × 4,0 × 25; 1 × 1,0 × 5,5 × 25

Kraftform Kompakt 12



- 10 предметов
- 1 ручка-держатель 813 R Kraftform с быстрозажимным патроном Rapidaptor

Артикул	WE-135942
813 R	1 × 1/4" × 90
867/1 TZ TORX®	1 × TX 5 × 25; 1 × TX 6 × 25; 1 × TX 7 × 25; 1 × TX 8 × 25; 1 × TX 9 × 25
851/1 J	1 × PH 00 × 25 × 2,0; 1 × PH 0 × 25 × 2,5; 1 × PH 1 × 25 × 3,0
851/1 TZ PH	1 × PH 2 × 25

Kraftform Kompakt 20 A

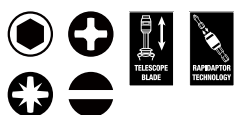

- Применение:** подходит для бит с шестигранным хвостовиком 1/4" по стандарту DIN ISO 1173 C 6,3 и E 6,3
- Привод:** переходник с телескопической вставкой и быстрозажимным патроном Rapidaptor Kraftform
- Ручка:** с защитой от перекачивания, многокомпонентная, встроенный магазин

Артикул	WE-051019
889/4 R	1 × 1/4" × 100
851/1 Z PH	1 × PH 1 × 25; 1 × PH 2 × 25
855/1 Z PZ	1 × PZ 1 × 25; 1 × PZ 2 × 25
800/1 Z	1 × 1,0 × 5,5 × 25; 1 × 1,2 × 6,5 × 25

Kraftform Kompakt 22 с сумкой

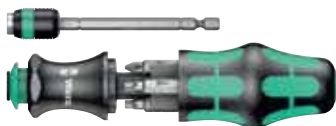

- Применение:** подходит для бит с шестигранным хвостовиком 1/4" по стандарту DIN ISO 1173 C 6,3 и E 6,3
- Привод:** переходник с телескопической вставкой и быстрозажимным патроном Rapidaptor Kraftform с защитой от перекачивания, многокомпонентная, встроенный магазин
- Ручка:**

Артикул	WE-051023
889/4 R	1 × 1/4" × 100
855/1 Z PZ	1 × PZ 1 × 25; 2 × PZ 2 × 25
867/1 Z TORX®	1 × TX 15 × 25; 1 × TX 20 × 25; 1 × TX 25 × 25

Kraftform Kompakt 25 с сумкой

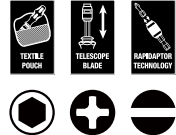
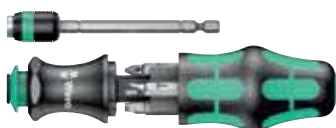

- Применение:** подходит для бит с шестигранным хвостовиком 1/4" по стандарту DIN ISO 1173 C 6,3 и E 6,3
- Отвод:** переходник с телескопической вставкой и быстрозажимным патроном Rapidaptor Kraftform с защитой от перекачивания, многокомпонентная, встроенный магазин
- Ручка:**

Артикул	WE-051024
889/4 R	1 × 1/4" × 100
851/1 Z PH	1 × PH 1 × 25; 1 × PH 2 × 25; 1 × PH 3 × 25
800/1 Z	1 × 0,6 × 4,5 × 25; 1 × 1,0 × 5,5 × 25; 1 × 1,2 × 6,5 × 25

Kraftform Kompakt 26 с сумкой

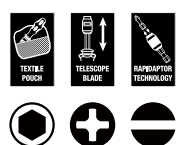
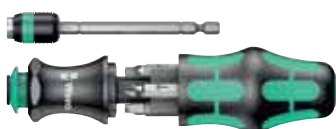

- Применение:** подходит для бит с шестигранным хвостовиком 1/4" по стандарту DIN ISO 1173 C 6,3 и E 6,3
- Отвод:** переходник с телескопической вставкой и быстрозажимным патроном Rapidaptor Kraftform с защитой от перекачивания, многокомпонентная, встроенный магазин
- Ручка:**

Артикул	WE-051025
889/4 R	1 × 1/4" × 100
851/1 Z PH	1 × PH 1 × 25; 1 × PH 2 × 25
800/1 Z	1 × 1,0 × 5,5 × 25; 1 × 1,2 × 6,5 × 25
868/1 Z	1 × # 1 × 25; 1 × # 2 × 25

Kraftform Kompakt 28 SB

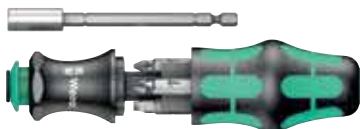

Применение: подходит для бит с шестигранным хвостовиком 1/4" по стандарту DIN ISO 1173 С 6,3 и типом хвостовика Wera 1

Отвод: переходник с телескопической вставкой и гильзой из нержавеющей стали с пружинным стопорным кольцом и сильным постоянным магнитом Kraftform с защитой от перекатывания, многокомпонентная, встроенный магазин

Ручка:

Артикул	WE-073240
⊕ 851/1 Z PH	1×PH 1×25; 1×PH 2×25
⊛ 855/1 Z PZ	1×PZ 1×25; 1×PZ 2×25
⊖ 800/1 Z	1×1,0×5,5×25; 1×1,2×6,5×25

Kraftform Kompakt 28 с сумкой



Применение: подходит для бит с шестигранным хвостовиком 1/4" по стандарту DIN ISO 1173 С 6,3 и типом хвостовика Wera 1

Отвод: переходник с телескопической вставкой и гильзой из нержавеющей стали с пружинным стопорным кольцом и сильным постоянным магнитом Kraftform с защитой от перекатывания, многокомпонентная, встроенный магазин

Ручка:

Артикул	WE-134491
⊕ 851/1 Z PH	1×PH 1×25; 1×PH 2×25
⊛ 855/1 Z PZ	1×PZ 1×25; 1×PZ 2×25
⊖ 800/1 Z	1×1,0×5,5×25; 1×1,2×6,5×25



Kraftform Kompakt 40



- сумка с насадками длиной 89 мм
- 7 предметов
- 1 ручка-держатель 816 R Kraftform с быстрозажимным патроном Rapidaptor

Артикул	WE-059298
⊖ 816 R	1×1/4"×119
⊕ 851/4 Z PH	1×PH 1×89; 1×PH 2×89
⊛ 855/4 Z PZ	1×PZ 1×89; 1×PZ 2×89
⊖ 800/4 Z	1×1,0×5,5×89; 1×1,2×6,5×89

Kraftform Kompakt 60 нержавеющая сталь



- сумка с насадками длиной 89 мм, нержавеющая сталь
- 17 предметов
- 1 ручка-держатель 3816 R из нержавеющей стали с быстрозажимным патроном Rapidaptor

Артикул	WE-071116
⊖ 3816 R	1×1/4"×119
⊕ 3851/4	1×PH 1×89; 1×PH 2×89; 1×PH 3×89
⊛ 3855/4	1×PZ 1×89; 1×PZ 2×89; 1×PZ 3×89
⊛ 3867/4 TORX® BO	1×TX 10 BO×89; 1×TX 15 BO×89; 1×TX 20 BO×89; 1×TX 25 BO×89; 1×TX 30 BO×89
⊖ 3800/4	1×1,0×5,5×89
⊖ 3840/4 Hex-Plus	1×3,0×89; 1×4,0×89; 1×5,0×89; 1×6,0×89

Kraftform Kompakt 62

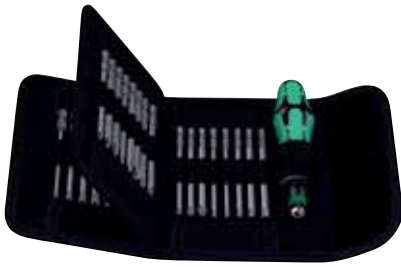

- сумка с насадками длиной 89 мм
- 33 предмета
- 1 ручка-держатель 816 R Kraftform с быстрозажимным патроном Rapidaptor

Артикул	WE-059297
816 R	1 × ¼" × 119
857/4 Z Spanner	1 × 4 × 89; 1 × 6 × 89; 1 × 8 × 89; 1 × 10 × 89
851/4 Z PH	1 × PH 1 × 89; 1 × PH 2 × 89; 1 × PH 3 × 89
855/4 Z PZ	1 × PZ 1 × 89; 1 × PZ 2 × 89; 1 × PZ 3 × 89
867/4 Z TORX® BO	1 × TX 8 × 89; 1 × TX 10 × 89; 1 × TX 15 × 89; 1 × TX 20 × 89; 1 × TX 25 × 89; 1 × TX 30 × 89; 1 × TX 40 × 89; 1 × TX 27 × 89
800/4 Z	1 × 1,2 × 6,5 × 89
871/4 TORQ-SET® Mplus	1 × 10 × 89; 1 × 6 × 89; 1 × 8 × 89
875/4 TRI-WING®	1 × 1 × 89; 1 × 2 × 89; 1 × 3 × 89; 1 × 4 × 89

Kraftform Kompakt 100

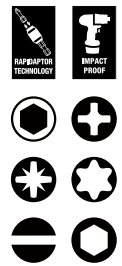

- компактный мягкий футляр из прочного материала, который не повреждает поверхности
- технология Rapidaptor для быстрой смены бит
- биты BiTorsion длиной 25 мм для большого срока службы
- биты Импактор длиной 50 мм для особенно больших нагрузок
- Г-образный ключ Hex-Plus (против скругления головок винтов с внутренним шестигранником)

Артикул	WE-057460
813 R	1 × ¼ × 90
889/4/1 K	1 × ¼" × 50
851/1 BTZ PH	2 × PH 1 × 25; 4 × PH 2 × 25; 2 × PH 3 × 25
851/4 IMP DC	2 × PH 2 × 50; 1 × PH 3 × 50
855/1 BTH PZ	2 × PZ 1 × 25; 4 × PZ 2 × 25; 2 × PZ 3 × 25
855/4 IMP DC	2 × PZ 2 × 50; 1 × PZ 3 × 50
867/1 TORX® BTZ	2 × TX 10 × 25; 2 × TX 15 × 25; 3 × TX 20 × 25; 2 × TX 25 × 25; 2 × TX 30 × 25; 1 × TX 40 × 25
867/4 IMP DC	1 × TX 25 × 50; 1 × TX 30 × 50; 1 × TX 40 × 50
800/1 BTZ	1 × 0,8 × 5,5 × 25; 1 × 1,0 × 5,5 × 25
840/4 IMP DC	1 × 4,0 × 50; 1 × 5,0 × 50; 1 × 6,0 × 50
950 PKS	1 × 1,5 × 50; 1 × 2,0 × 56; 1 × 2,5 × 63; 1 × 3,0 × 71; 1 × 4,0 × 80; 1 × 5,0 × 90; 1 × 6,0 × 100; 1 × 8,0 × 112

Kraftform Kompakt 70 Universal



- 32 предмета
- 1 ручка-держатель 816 R Kraftform с быстрозажимным патроном Rapidaptor, 1 универсальный держатель 889/4/1 K Rapidaptor

Артикул	WE-057110
816 R	1 × ¼" × 119
889/4/1 K	1 × ¼" × 50
851/1 TZ PH	3 × PH 1 × 25; 3 × PH 2 × 25; 3 × PH 3 × 25
855/1 TZ PZ	3 × PZ 1 × 25; 3 × PZ 2 × 25; 3 × PZ 3 × 25
867/1 Z TORX® BO	1 × TX 10 × 25; 1 × TX 15 × 25; 1 × TX 20 × 25; 1 × TX 25 × 25; 1 × TX 30 × 25; 1 × TX 40 × 25
800/1 TZ	1 × 0,6 × 4,5 × 25; 1 × 1,0 × 5,5 × 25; 1 × 1,2 × 6,5 × 25
840/1 Z Hex-Plus	1 × 4,0 × 25; 1 × 5,0 × 25; 1 × 6,0 × 25



Kraftform Kompakt W 1 сервисный

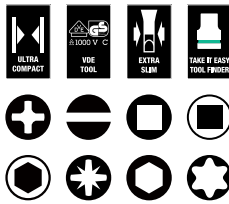

- невероятно скоростная трещотка Zyklop Speed, поворотная головка с фиксации в пяти положениях
- головки для использования в ручном и машинном режимах (без удара/поп-impact) с канавкой под шариковый фиксатор и накаткой в тыльной части для лучшего контакта с пальцами
- двусторонний рожковый ключ Joker с фиксирующей функцией, упором, малым углом возврата и цепкими зубцами
- электроизолированная ручка-держатель Kraftform VDE и сменные отвертки с зауженным стержнем
- футляр из износостойкого и долговечного текстиля

Артикул	WE-135926
817 VDE	1×9×102
KK 60 i	1×0,4×2,5×154
KK 60 iS	1×0,6×3,5×154; 1×0,8×4,0×154; 1×1,0×5,5×154
KK 62 iS	1×PH 1×154; 1×PH 2×154
KK 65 iS PZ	1×PZ 1×154; 1×PZ 2×154
KK 67 i TORX®	1×TX 10×154
KK 67 iS TORX®	1×TX 15×154; 1×TX 20×154; 1×TX 25×154
1440	1×4,5–6,0×41,0
247	1×0,5×3,0×70
Joker Double	1×10×13×167
8000 A	1×¼"×152,0
8784 A1	1×¼"×¼"×37,0
8794 SA	1×¼"×75,0
8790 HMA	1×5,5×23,0; 1×6,0×23,0; 1×7,0×23,0; 1×8,0×23,0; 1×10,0×23,0; 1×11,0×23,0; 1×12,0×23,0; 1×13,0×23,0
893/4/1 K	1×¼"×50
855/1 Z PZ	1×PZ 1×25; 1×PZ 2×25
840/1 Z Hex-Plus	1×3,0×25; 1×4,0×25; 1×5,0×25; 1×6,0×25
867/1 TORX®	1×TX 25×25

816 R Ручка-держатель с быстрозажимным патроном Rapidaptor



- Применение:** для насадок с шестигранным хвостовиком 1/4" по стандарту DIN ISO 1173-C 6,3 и E 6,3 и типов хвостовиков Wera 1 и 4
- Исполнение:** зажим с внутренним шестигранным 1/4" универсальной системы Rapidaptor для быстрой установки, быстрого извлечения, быстрого вращения и управления одной рукой
- Ручка:** Kraftform с защитой от перекачивания, многокомпонентная

Артикул	дюйм	мм
WE-051462	¼"	119

813 R Ручка-держатель с быстрозажимным патроном Rapidaptor



- Применение:** для насадок с шестигранным хвостовиком 1/4" по стандарту DIN ISO 1173-C 6,3 и E 6,3 и типов хвостовиков Wera 1 и 4
- Исполнение:** зажим с внутренним шестигранным 1/4" универсальной системы Rapidaptor для быстрой установки, быстрого извлечения, быстрого вращения и управления одной рукой с магнитом
- Ручка:** Kraftform с защитой от перекачивания, многокомпонентная

Артикул	дюйм	мм
WE-051272	¼"	90

817 VDE Kraftform Ручка-держатель



- Применение:** исключительно для сменных отверток WERA VDE
- Ручка:** Kraftform с защитой от перекачивания, многокомпонентная

Артикул	мм	мм
WE-003990	9	102

817 R Ручка-битодержатель с быстрозажимным патроном Rapidaptor



Применение: для насадок с шестигранным хвостовиком 1/4" по стандарту DIN ISO 1173-C 6,3 и E 6,3 и типов хвостовиков Wera 1 и 4

Привод: утопленная в ручке телескопическая вставка (которую можно использовать в качестве битодержателя для шуруповерта). Шестигранный хвостовик 1/4", подходит для шуруповертов с патроном по стандарту DIN ISO 1173-F 6,3

Исполнение: зажим с внутренним шестигранником 1/4" универсальной системы Rapidaptor для быстрой установки, быстрого извлечения, быстрого вращения и управления одной рукой, с магнитом Kraftform с защитой от перекатывания, многокомпонентная

Ручка:

Артикул	дюйм	мм
WE-051482	1/4"	133



819/1/6 Комбинированный винтоверт с сильным постоянным магнитом и насадками



Применение: для насадок с шестигранным хвостовиком 1/4" по стандарту DIN ISO 1173-C 6,3 и типом хвостовика Wera 1

Рабочий конец: шестигранник

Исполнение: с сильным постоянным магнитом

Ручка: Kraftform с защитой от перекатывания, однокомпонентная, вращающийся магазин

Артикул	WE-051615
819/1 Vario	1 x 1/4" x 120
851/1 Z PH	1 x PH 1 x 25; 1 x PH 2 x 25
855/1 Z PZ	1 x PZ 1 x 25; 1 x PZ 2 x 25
800/1 Z	1 x 0,8 x 5,5 x 25; 1 x 1,2 x 6,5 x 25

392 Ручка-битодержатель с гибким стержнем



Применение: для насадок с шестигранным хвостовиком 1/4" по стандарту DIN ISO 1173-C 6,3 и типом хвостовика Wera 1

Исполнение: с быстрозажимным Wera

Ручка: Kraftform с защитой от перекатывания, многокомпонентная

Артикул	дюйм	мм	мм	мм
WE-028160	1/4"	177	98	7

820/1/6 Комбинированный винтоверт с сильным постоянным магнитом и насадками



Применение: для насадок с шестигранным хвостовиком 1/4" по стандарту DIN ISO 1173-C 6,3 и типом хвостовика Wera 1

Рабочий конец: шестигранник

Исполнение: с сильным постоянным магнитом

Ручка: Kraftform с защитой от перекатывания, однокомпонентная, вращающийся магазин

Артикул	WE-051620
819/1 Vario	1 x 1/4" x 120
867/1 TORX®	1 x TX 10 x 25; 1 x TX 15 x 25; 1 x TX 20 x 25; 1 x TX 25 x 25; 1 x TX 30 x 25; 1 x TX 40 x 25

812/1 Ручка-битодержатель, с сильным постоянным магнитом



Применение: для насадок с шестигранным хвостовиком 1/4" по стандарту DIN ISO 1173-C 6,3 и типом хвостовика Wera 1

Рабочий конец: шестигранник

Исполнение: матовый никель

Ручка: Kraftform с защитой от перекатывания, многокомпонентная

Артикул	дюйм	мм	мм	мм	дюйм
WE-051205	1/4"	120	112	10,5	4 3/4

811/1 Ручка-битодержатель



Применение: для насадок с шестигранным хвостовиком 1/4" по стандарту DIN ISO 1173-C 6,3 и типом хвостовика Wera 1

Рабочий конец: круглый
Исполнение: сверхкороткое с сильным постоянным магнитом
Ручка: Kraftform, однокомпонентная

Артикул	дюйм	мм	мм	дюйм
WE-051105	1/4"	10	54	3/8

816 RA Ручка-битодержатель с трещоткой



Применение: для насадок с шестигранным хвостовиком 1/4" по стандарту DIN ISO 1173-C 6,3 и E 6,3 и типом хвостовика Wera 1 и 4

Исполнение: трещотка с мелкими зубцами, обеспечивающими небольшой угол возврата, кольцо для переключения (вправо, неподвижно, влево), максимальный крутящий момент до 50 Нм; крепление с внутренним шестигранником 1/4" с технологией Rapidaptor, обеспечивающей функции быстрой установки, быстрого извлечения, быстрого вращения, универсального зажима и управления одной рукой для молниеносной смены насадок, магнитное

Ручка: Kraftform с защитой от перекачивания, многокомпонентная

Артикул	дюйм	мм
WE-051461	1/4"	142,0

Kraftform Kompakt 60 RA



- Kraftform Kompakt 60 RA с трещоткой для высокой скорости работы
- многокомпонентная ручка Kraftform с защитой от перекачивания, с технологией Rapidaptor
- с функцией трещотки
- тонкий механизм зацепления для малого угла возврата; дисковый переключатель (вращение вправо, блокировка, влево)
- максимальный момент силы до 50 Нм

Артикул	WE-051040
816 RA	1 × 1/4" × 142,0
851/4 Z PH	1 × PH 1 × 89; 1 × PH 2 × 89; 1 × PH 3 × 89
885/4 Z PZ	1 × PZ 1 × 89; 1 × PZ 2 × 89; 1 × PZ 3 × 89
867/4 Z TORX® VO	1 × TX 10 × 89; 1 × TX 15 × 89; 1 × TX 20 × 89 1 × TX 25 × 89; 1 × TX 30 × 89
800/4 Z	1 × 1,0 × 5,5 × 89
840/4 Z Hex-Plus	1 × 3,0 × 89; 1 × 4,0 × 89; 1 × 5,0 × 89; 1 × 6,0 × 89

Kraftform Kompakt Vario RA SB

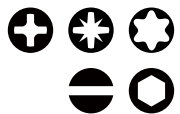

- складная сумка с двусторонними рабочими концами 175 мм Wera Vario
- ручка-держатель Kraftform Kompakt Vario RA с трещоткой, тонкий механизм зацепления и дисковый переключатель
- посадочное гнездо с внутренним шестигранником 6 мм для двусторонних рабочих концов Wera Vario
- максимальный момент силы до 50 Нм
- включая 6 двусторонних рабочих концов Vario

Артикул	WE-073665
80 RA	1 × 6 × 115,0
85	1 × PH 1 × PH 2 × 175
86	1 × PZ 1 × PZ 2 × 175
87	1 × TX 10 × TX 15 × 175; 1 × TX 20 × TX 25 × 175
81	1 × 0,6 × 4,0 × 1,0 × 6,0 × 175
84	1 × 4 × 5 × 175



Kraftform Kompakt Pistol RA



Артикул	WE-051030
814 RA	1 x 1/4"
851/1 Z PH	1 x PH 1 x 25; 1 x PH 2 x 25
855/1 Z PZ	1 x PZ 1 x 25; 1 x PZ 2 x 25
867/1 TORX*	1 x TX 20 x 25; 1 x TX 25 x 25

- 7 предметов
- 1 ручка-держатель 814 RA Kraftform Pistol, встроенный магазин, с функцией трещотки, с мелкими зубцами, обеспечивающими небольшой угол возврата, кольцо для переключения (вправо, неподвижно, влево), максимальный крутящий момент до 50 Нм
- крепление с внутренним шестигранником 1/4" с системой Rapidaptor, обеспечивающей функции быстрой установки, быстрого извлечения, быстрого вращения, универсального зажима и управления одной рукой для молниеносной смены насадок, магнитное исполнение, 6 насадок длиной 25 мм, подходящих для держателя в соответствии с DIN ISO 1173-D 6,3
- насадка Holster

Kraftform Kompakt 27 RA 1 SB



Применение: для насадок с шестигранным хвостовиком 1/4" по стандарту DIN ISO 1173-C 6,3 и типом хвостовика Wera 1

Исполнение: трещотка с мелкими зубцами, обеспечивающими небольшой угол возврата, кольцо для переключения (вправо, неподвижно, влево), максимальный крутящий момент до 50 Нм; шестигранный рабочий конец с креплением с внутренним шестигранником 1/4", втулка из нержавеющей стали, сильный постоянный магнит Kraftform с защитой от перекачивания, многокомпонентная, встроенный магазин

Артикул	WE-073660
851/1 Z PH	1 x PH 1 x 25; 1 x PH 2 x 25
855/1 Z PZ	1 x PZ 1 x 25; 1 x PZ 2 x 25
800/1 Z	1 x 1,0 x 5,5 x 25; 1 x 1,2 x 6,5 x 25

Kraftform Kompakt Pistol RA 4



- 13 предметов
- 1 ручка-держатель 814 RA Kraftform Pistol, встроенный магазин, с функцией трещотки, с мелкими зубцами, обеспечивающими небольшой угол возврата, кольцо для переключения (вправо, неподвижно, влево), максимальный крутящий момент до 50 Нм
- крепление с внутренним шестигранником 1/4" с системой Rapidaptor, обеспечивающей функции быстрой установки, быстрого извлечения, быстрого вращения, универсального зажима и управления одной рукой для молниеносной смены насадок, магнитное исполнение
- 6 насадок длиной 25 мм, подходящих для держателя в соответствии с DIN ISO 1173-D 6,3, и 6 насадок длиной 89 мм, подходящих для держателя в соответствии с DIN ISO 1173-F 6,3
- насадка Holster

Артикул	WE-051031
814 RA	1 x 1/4"
851/1 BTZ PH	1 x PH 1 x 25; 1 x PH 2 x 25
855/1 BTZ PZ	1 x PZ 1 x 25; 1 x PZ 2 x 25
867/1 TORX* BTZ	1 x TX 20 x 25; 1 x TX 25 x 25
851/4 Z PH	1 x PH 1 x 89; 1 x PH 2 x 89
855/4 Z PZ	1 x PZ 1 x 89; 1 x PZ 2 x 89
867/4 Z TORX*	1 x TX 20 x 89; 1 x TX 25 x 89



88/1 Набор Vario



11 предметов, специально для жестких условий работы

Артикул	WE-002990
80	1×6×98
85	1×PH 1×PH 2×175
86	1×PZ 1×PZ 2×175
87	1×TX 10×TX 15×175; 1×TX 20×TX 25×175; 1×TX 30×TX 40×175
81	1×0,6×4,0×1,0×6,0×175; 1×0,8×5,0×1,2×7,0×175
84	1×4×4×175; 1×5×5×175; 1×6×6×175

95 Поперечная ручка-держатель Vario

Применение: рабочие концы Vario 6 мм / адаптер поперечная форма, однокомпонентная

Ручка:



Артикул	мм	мм	мм	дюйм
WE-003265	6	56	44	2 1/4

80 Ручка-держатель Vario



Применение: рабочие концы Vario 6 мм / адаптеры Kraftform с защитой от перекатывания, многокомпонентная, вспомогательный шестигранник 10 мм

Ручка:

Артикул	мм	мм	мм
WE-002900	6	10	98



830 Переходник-удлиннитель



Применение: для насадок с шестигранным хвостовиком 1/4" по стандарту DIN ISO 1173-C 6,3 и типом хвостовика Wera 1

Рабочий конец: шестигранник 6 мм, матовый никель

Зажим: быстросъемной патрон Wera 1/4" с сильным постоянным магнитом

Артикул	дюйм	мм	мм	дюйм
WE-051835	1/4"	6	165	6 5/16

91 Удлинитель Vario



Применение: рабочие концы Vario/адаптеры

Рабочий конец: шестигранник 6 мм, матовый никель

Зажим: внутренний шестигранник 6 мм

Артикул	мм	мм	мм	дюйм
WE-003210	6	6	175	7





ДИНАМОМЕТРИЧЕСКИЕ ИНСТРУМЕНТЫ

Наборы	304
Динамометрические ключи	305
Динамометрические отвертки	310
Насадки	311

Bicycle Set Torque 1

набор из 16 предметов



Артикул	WE-004180
Click-Torque A 5	1 × 1/4" × 2,5–25 Нм
8790 HMA	1 × 10 × 23; 1 × 13 × 23; 1 × 14 × 23; 1 × 15 × 23 мм
8767 A HF	1 × TX 10 × 28; 1 × TX 20 × 28; 1 × TX 25 × 28; 1 × TX 30 × 28 мм
8740 A HF	1 × 3 × 28; 1 × 4 × 28; 1 × 5 × 28; 1 × 5 × 100; 1 × 6 × 28; 1 × 6 × 100; 1 × 8 × 28 мм

- торцовые и отверточные головки для самых типичных профилей винтов, используемых в прогулочных, гоночных велосипедах и электробайках
- торцовые и отверточные головки для самых типичных профилей винтов, используемых в прогулочных, гоночных велосипедах и электробайках
- простая установка и фиксация требуемого значения момента затяжки, сопровождается слышимым и ощущаемым щелчком при выборе на шкале каждого значения момента затяжки (первый щелчок)
- точное приложение силы: при достижении установленного момента затяжки, раздается слышимый и ощущаемый сигнал (второй щелчок)
- погрешность составляет ±4 % согласно DIN EN ISO 6789-1:2017-07

Click-Torque A 6 Set 1

набор из 22 предметов



- простая установка и фиксация требуемого значения момента затяжки, сопровождается слышимым и ощущаемым щелчком при выборе на шкале каждого значения момента затяжки (первый щелчок)
- точное приложение силы: при достижении установленного момента затяжки, раздается слышимый и ощущаемый сигнал (второй щелчок)
- погрешность составляет ±4 % согласно DIN EN ISO 6789-1:2017-07
- набор с переходником для головок и удлинителем
- компактный мягкий футляр из прочного материала, который не повреждает поверхности

Артикул	WE-130110
Click-Torque A 6	1 × 1/4" × 2,5–25 Нм
851/4 TZ PH	1 × PH 2 × 50 мм
867/4 Z TORX®	1 × TX 15 × 50; 1 × TX 20 × 50; 1 × TX 25 × 50; 1 × TX 27 × 50; 1 × TX 30 × 50; 1 × TX 40 × 50 мм
840/4 Z Hex-Plus	1 × 3 × 50; 1 × 4 × 50; 1 × 5 × 50; 1 × 6 × 50 мм
870/1	1 × 1/4" × 25 мм ¹⁾
8794 SA	1 × 1/4" × 75 мм
8790 HMA	1 × 6 × 23; 1 × 7 × 23; 1 × 8 × 23; 1 × 10 × 23; 1 × 12 × 23; 1 × 13 × 23 мм
K240	1 × 240 × 50 мм

1) Шариковый фиксатором; для торцовых головок, используемых в ручном режиме

Click-Torque C 3 Set 1

набор из 13 предметов



- набор отверточных инструментов на 13 предметов для завинчивания с контролем момента затяжки
- простая установка и фиксация требуемого значения момента затяжки, сопровождается слышимым и ощущаемым щелчком при выборе на шкале каждого значения момента затяжки (первый щелчок)
- точное приложение силы: при достижении установленного момента затяжки, раздается слышимый и ощущаемый сигнал (второй щелчок)
- компактный мягкий футляр из прочного материала, который не повреждает поверхности
- 1,2" квадрат
- диапазон измерения: 80–400 Нм
- погрешность ± 3% согласно DIN EN ISO 6789-1:2017-07

Артикул	WE-075680
Click-Torque C 3	1 × 1/2" × 40–200 Нм
8790 HMC	1 × 10 × 37; 1 × 13 × 37; 1 × 17 × 37; 1 × 19 × 37 мм
8767 C HF	1 × TX 30 × 60; 1 × TX 40 × 60; 1 × TX 45 × 60; 1 × TX 50 × 60 мм
8740 C HF	1 × 6 × 60; 1 × 8 × 60; 1 × 10 × 60 мм
8794 SC	1 × 1/2" × 125 мм

Click-Torque X 1 Динамометрический ключ для сменных инструментов



- с приемным гнездом для сменных инструментов 9 × 12 мм
- простая установка и защита от сбоя установленного значения момента силы; отчетливо слышимые и ощущаемые щелчки при достижении каждого значения на шкале
- слышимая и ощущаемая разблокировка при достижении установленного момента силы
- диапазон измерения: 2,5–25 Нм
- погрешность ± 4% согласно DIN EN ISO 6789-1:2017-07
- очень добротное исполнение, с эргономичной двухкомпонентной ручкой, подходит для правой затяжки

Артикул	□	Нм	Нм	lbf. ft.	мм	мм	мм	мм	мм	дюйм	дюйм	дюйм	дюйм	дюйм
WE-075651	9 × 12	0,10	2,5–25	1–18	283	121	42	24	20	11 9/64	4 49/64	1 21/32	15/16	25/32

Click-Torque X 2 Динамометрический ключ для сменных инструментов



- с приемным гнездом для сменных инструментов 9 × 12 мм
- простая установка и защита от сбоя установленного значения момента силы; отчетливо слышимые и ощущаемые щелчки при достижении каждого значения на шкале
- слышимая и ощущаемая разблокировка при достижении установленного момента силы
- диапазон измерения: 10–50 Нм
- погрешность ± 3% согласно DIN EN ISO 6789-1:2017-07
- очень добротное исполнение, с эргономичной двухкомпонентной ручкой, подходит для правой затяжки

Артикул	□	Нм	Нм	lbf. ft.	мм	мм	мм	мм	мм	дюйм	дюйм	дюйм	дюйм	дюйм
WE-075652	9 × 12	0,25	10–50	8–36	338	140	47	29	20	13 5/16	5 33/64	1 27/32	1 1/4	25/32

Click-Torque X 3 Динамометрический ключ для сменных инструментов



- с приемным гнездом для сменных инструментов 9 × 12 мм
- простая установка и защита от сбоя установленного значения момента силы; отчетливо слышимые и ощущаемые щелчки при достижении каждого значения на шкале
- слышимая и ощущаемая разблокировка при достижении установленного момента силы
- диапазон измерения: 20–100 Нм
- погрешность ± 3% согласно DIN EN ISO 6789-1:2017-07
- очень добротное исполнение, с эргономичной двухкомпонентной ручкой, подходит для правой затяжки

Артикул	□	Нм	Нм	lbf. ft.	мм	мм	мм	мм	мм	дюйм	дюйм	дюйм	дюйм	дюйм
WE-075653	9 × 12	0,5	20–100	15–73	372	140	47	29	20	14 41/64	5 33/64	1 27/32	1 1/4	25/32

Click-Torque X 4 Динамометрический ключ для сменных инструментов



- с приемным гнездом для сменных инструментов 14 × 18 мм
- простая установка и защита от сбоя установленного значения момента силы; отчетливо слышимые и ощущаемые щелчки при достижении каждого значения на шкале
- слышимая и ощущаемая разблокировка при достижении установленного момента силы
- диапазон измерения: 40–200 Нм
- погрешность ± 3% согласно DIN EN ISO 6789-1:2017-07
- очень добротное исполнение, с эргономичной двухкомпонентной ручкой, подходит для правой затяжки

Артикул	□	Нм	Нм	lbf. ft.	мм	мм	мм	мм	мм	дюйм	дюйм	дюйм	дюйм	дюйм
WE-075654	14 × 18	1,0	40–200	30–146	480	140	47	32	26	18 57/64	5 33/64	1 27/32	1 17/64	1 1/2

Click-Torque X 5 Динамометрический ключ для сменных инструментов



- с приемным гнездом для сменных инструментов 14×18 мм
- простая установка и защита от сбоя установленного значения момента силы; отчетливо слышимые и ощущаемые щелчки при достижении каждого значения на шкале
- слышимая и ощущаемая разблокировка при достижении установленного момента силы
- диапазон измерения: 60–300 Нм
- погрешность ± 3% согласно DIN EN ISO 6789-1:2017-07
- очень добротное исполнение, с эргономичной двухкомпонентной ручкой, подходит для правой затяжки

Артикул	□	Нм	Нм	lbf. ft.	мм	мм	мм	мм	мм	дюйм	дюйм	дюйм	дюйм	дюйм
WE-075655	14×18	1,0	60–300	45–220	570	140	47	32	26	22 7/16	5 33/64	1 27/32	1 17/64	1 1/32

Click-Torque X 6 Динамометрический ключ для сменных инструментов



- с приемным гнездом для сменных инструментов 14×18 мм
- простая установка и защита от сбоя установленного значения момента силы; отчетливо слышимые и ощущаемые щелчки при достижении каждого значения на шкале
- слышимая и ощущаемая разблокировка при достижении установленного момента силы
- диапазон измерения: 80–400 Нм
- погрешность ± 3% согласно DIN EN ISO 6789-1:2017-07
- очень добротное исполнение, с эргономичной двухкомпонентной ручкой, подходит для правой затяжки

Артикул	□	Нм	Нм	lbf. ft.	мм	мм	мм	мм	мм	дюйм	дюйм	дюйм	дюйм	дюйм
WE-075656	14×18	1,0	80–400	60–295	655	140	47	32	26	25 25/32	5 33/64	1 27/32	1 17/64	1 1/32

Click-Torque XP 1 Динамометрический ключ с уставкой и регулировкой момента затяжки для сменных инструментов



- динамометрические ключи с щелчком-сигналом и уставкой момента затяжки, в неповторимом дизайне Wera
- слышимая и ощущаемая разблокировка при достижении установленного момента силы

- уставку момента затяжки в пределах рабочего диапазона можно настроить в контрольной лаборатории
- диапазон измерения: 2,5–25 Нм
- погрешность ± 2% согласно DIN EN ISO 6789-1:2017-07
- с присоединительным гнездом (9×12 мм) для сменных насадок
- затяжка винтов с правой и левой резьбой

Артикул	□	Нм	Нм	lbf. ft.	мм	мм	мм	мм	мм	дюйм	дюйм	дюйм	дюйм	дюйм
WE-075670	9×12	2,5	2,5–25	2–18	217	137	35	24	20	8 35/64	5 25/64	1 27/32	15/16	25/32

Click-Torque XP 2 Динамометрический ключ с уставкой и регулировкой момента затяжки для сменных инструментов



- динамометрические ключи с щелчком-сигналом и уставкой момента затяжки, в неповторимом дизайне Wera
- слышимая и ощущаемая разблокировка при достижении установленного момента силы

- уставку момента затяжки в пределах рабочего диапазона можно настроить в контрольной лаборатории
- диапазон измерения: 10–50 Нм
- погрешность ± 2% согласно DIN EN ISO 6789-1:2017-07
- с присоединительным гнездом (9×12 мм) для сменных насадок
- затяжка винтов с правой и левой резьбой

Артикул	□	Нм	Нм	lbf. ft.	мм	мм	мм	мм	мм	дюйм	дюйм	дюйм	дюйм	дюйм
WE-075671	9×12	10,0	10–50	8–36	262	137	35	24	20	10 5/16	5 25/64	1 3/8	15/16	25/32

Click-Torque XP 3 Динамометрический ключ с уставкой и регулировкой момента затяжки для сменных инструментов



- динамометрические ключи с щелчком-сигналом и уставкой момента затяжки, в неповторимом дизайне Wera
- слышимая и ощущаемая разблокировка при достижении установленного момента силы

- уставку момента затяжки в пределах рабочего диапазона можно настроить в контрольной лаборатории
- диапазон измерения: 15–100 Нм
- погрешность ± 3% согласно DIN EN ISO 6789-1:2017-07
- с присоединительным гнездом (9 × 12 мм) для сменных насадок
- затяжка винтов с правой и левой резьбой

Артикул														
WE-075672	9 × 12	Нм	Нм	lbf. ft.	мм	мм	мм	мм	мм	дюйм	дюйм	дюйм	дюйм	дюйм
		15,0	15–100	11–74	332	137	35	24	20	13 3/4	5 25/64	1 3/8	15/16	25/32

Click-Torque XP 4 Динамометрический ключ с уставкой и регулировкой момента затяжки для сменных инструментов



- динамометрические ключи с щелчком-сигналом и уставкой момента затяжки, в неповторимом дизайне Wera
- слышимая и ощущаемая разблокировка при достижении установленного момента силы

- уставку момента затяжки в пределах рабочего диапазона можно настроить в контрольной лаборатории
- диапазон измерения: 20–250 Нм
- погрешность ± 2% согласно DIN EN ISO 6789-1:2017-07
- с присоединительным гнездом (14 × 18) для сменных насадок
- затяжка винтов с правой и левой резьбой

Артикул														
WE-075673	14 × 18	Нм	Нм	lbf. ft.	мм	мм	мм	мм	мм	дюйм	дюйм	дюйм	дюйм	дюйм
		20,0	20–250	15–184	457	145	41	32	26	17 3/4	5 45/64	1 3/8	1 17/64	1 1/2

Click-Torque A 5 динамометрический ключ с трещоткой с реверсом



- 1/4" присоединительный квадрат, трещотка с реверсом, 45 зубцов
- простая установка и защита от сбоя установленного значения момента силы; отчетливо слышимые и ощущаемые щелчки при достижении каждого значения на шкале
- слышимая и ощущаемая разблокировка при достижении установленного момента силы
- диапазон измерения: 2,5–25 Нм
- погрешность ± 4% согласно DIN EN ISO 6789-1:2017-07
- добротное исполнение, с эргономичной двухкомпонентной ручкой, подходит для правой затяжки

- простая установка и защита от сбоя установленного значения момента силы; отчетливо слышимые и ощущаемые щелчки при достижении каждого значения на шкале
- слышимая и ощущаемая разблокировка при достижении установленного момента силы
- диапазон измерения: 2,5–25 Нм
- погрешность ± 4% согласно DIN EN ISO 6789-1:2017-07
- добротное исполнение, с эргономичной двухкомпонентной ручкой, подходит для правой затяжки

Артикул														
WE-075604	дюйм	Нм	Нм	lbf. ft.	мм	мм	мм	мм	мм	дюйм	дюйм	дюйм	дюйм	дюйм
	1/4"	0,10	2,5–25	1–18	290	121	42	25	11,5	11 27/64	4 49/64	1 21/32	1	7/16

Click-Torque A 6 Динамометрический ключ с трещоткой с реверсом



- 1/4" шестигранный привод, трещотка с реверсом, 45 зубцов
- простая установка и защита от сбоя установленного значения момента силы; отчетливо слышимые и ощущаемые щелчки при достижении каждого значения на шкале
- слышимая и ощущаемая разблокировка при достижении установленного момента силы
- диапазон измерения: 2,5–25 Нм
- погрешность ± 4% согласно DIN EN ISO 6789-1:2017-07
- добротное исполнение, с эргономичной двухкомпонентной ручкой, подходит для правой затяжки

- простая установка и защита от сбоя установленного значения момента силы; отчетливо слышимые и ощущаемые щелчки при достижении каждого значения на шкале
- слышимая и ощущаемая разблокировка при достижении установленного момента силы
- диапазон измерения: 2,5–25 Нм
- погрешность ± 4% согласно DIN EN ISO 6789-1:2017-07
- добротное исполнение, с эргономичной двухкомпонентной ручкой, подходит для правой затяжки

Артикул														
WE-075605	дюйм	Нм	Нм	lbf. ft.	мм	мм	мм	мм	мм	дюйм	дюйм	дюйм	дюйм	дюйм
	1/4"	0,10	2,5–25	1–18	290	121	42	25	11,5	11 27/64	4 49/64	1 21/32	1	7/16

Click-Torque B 1 Динамометрический ключ с трещоткой с реверсом



- 3/8" присоединительный квадрат, трещотка с реверсом, 45 зубцов
- простая установка и защита от сбоя установленного значения момента силы; отчетливо слышимые и ощущаемые щелчки при достижении каждого значения на шкале
- слышимая и ощущаемая разблокировка при достижении установленного момента силы
- диапазон измерения: 10–50 Нм
- погрешность ± 3% согласно DIN EN ISO 6789-1:2017-07
- добротное исполнение, с эргономичной двухкомпонентной ручкой, подходит для правой затяжки

Артикул	дюйм	Нм	Нм	lbf. ft.	мм	мм	мм	мм	мм	дюйм	дюйм	дюйм	дюйм	дюйм
WE-075610	3/8"	0,25	10–50	8–36	360	140	47	35	16,5	14 11/64	5 33/64	1 27/32	1 3/8	5/8

Click-Torque B 2 Динамометрический ключ с трещоткой с реверсом



- 3/8" присоединительный квадрат, трещотка с реверсом, 45 зубцов
- простая установка и защита от сбоя установленного значения момента силы; отчетливо слышимые и ощущаемые щелчки при достижении каждого значения на шкале
- слышимая и ощущаемая разблокировка при достижении установленного момента силы
- диапазон измерения: 20–100 Нм
- погрешность ± 3% согласно DIN EN ISO 6789-1:2017-07
- добротное исполнение, с эргономичной двухкомпонентной ручкой, подходит для правой затяжки

Артикул	дюйм	Нм	Нм	lbf. ft.	мм	мм	мм	мм	мм	дюйм	дюйм	дюйм	дюйм	дюйм
WE-075611	3/8"	0,5	20–100	15–73	405	140	47	43	18,5	15 15/16	5 33/64	1 27/32	1 11/16	45/64

Click-Torque C 1 Динамометрический ключ с трещоткой с реверсом



- 1/2" присоединительный квадрат, трещотка с реверсом, 45 зубцов
- простая установка и защита от сбоя установленного значения момента силы; отчетливо слышимые и ощущаемые щелчки при достижении каждого значения на шкале
- слышимая и ощущаемая разблокировка при достижении установленного момента силы
- диапазон измерения: 10–50 Нм
- погрешность ± 3% согласно DIN EN ISO 6789-1:2017-07
- добротное исполнение, с эргономичной двухкомпонентной ручкой, подходит для правой затяжки

Артикул	дюйм	Нм	Нм	lbf. ft.	мм	мм	мм	мм	мм	дюйм	дюйм	дюйм	дюйм	дюйм
WE-075620	1/2"	0,25	10–50	8–36	360	140	47	35	16,5	14 11/64	5 33/64	1 27/32	1 3/8	5/8

Click-Torque C 2 Динамометрический ключ с трещоткой с реверсом



- 1/2" присоединительный квадрат, трещотка с реверсом, 45 зубцов
- простая установка и защита от сбоя установленного значения момента силы; отчетливо слышимые и ощущаемые щелчки при достижении каждого значения на шкале
- слышимая и ощущаемая разблокировка при достижении установленного момента силы
- диапазон измерения: 20–100 Нм
- погрешность ± 3% согласно DIN EN ISO 6789-1:2017-07
- добротное исполнение, с эргономичной двухкомпонентной ручкой, подходит для правой затяжки

Артикул	дюйм	Нм	Нм	lbf. ft.	мм	мм	мм	мм	мм	дюйм	дюйм	дюйм	дюйм	дюйм
WE-075621	1/2"	0,5	20–100	15–73	405	140	47	43	18,5	15 15/16	5 33/64	1 27/32	1 11/16	45/64

Click-Torque C 3 Динамометрический ключ с трещоткой с реверсом



- 1/2" присоединительный квадрат, трещотка с реверсом, 45 зубцов
- простая установка и защита от сбоя установленного значения момента силы отчетливо слышимые и ощущаемые щелчки при достижении каждого значения на шкале
- слышимая и ощущаемая разблокировка при достижении установленного момента силы
- диапазон измерения: 40–200 Нм
- погрешность ± 3% согласно DIN EN ISO 6789-1:2017-07
- добротное исполнение, с эргономичной двухкомпонентной ручкой, подходит для правой затяжки

Артикул	дюйм	Нм	Нм	lbf. ft.	мм	мм	мм	мм	мм	мм	дюйм	дюйм	дюйм	дюйм	дюйм
WE-075622	1/2"	1,0	40–200	30–146	510	140	47	43	18,5	20 3/64	5 33/64	1 27/32	1 11/16	45/64	

Click-Torque C 4 Динамометрический ключ с трещоткой с реверсом



- 1/2" присоединительный квадрат, трещотка с реверсом, 45 зубцов
- простая установка и защита от сбоя установленного значения момента силы отчетливо слышимые и ощущаемые щелчки при достижении каждого значения на шкале
- слышимая и ощущаемая разблокировка при достижении установленного момента силы
- диапазон измерения: 60–300 Нм
- погрешность ± 3% согласно DIN EN ISO 6789-1:2017-07
- добротное исполнение, с эргономичной двухкомпонентной ручкой, подходит для правой затяжки

Артикул	дюйм	Нм	Нм	lbf. ft.	мм	мм	мм	мм	мм	мм	дюйм	дюйм	дюйм	дюйм	дюйм
WE-075623	1/2"	1,0	60–300	45–220	595	140	47	43	18,5	23 27/64	5 33/64	1 27/32	1 11/16	45/64	

Click-Torque C 5 Динамометрический ключ с трещоткой с реверсом



- 1/2" присоединительный квадрат, трещотка с реверсом, 45 зубцов
- простая установка и защита от сбоя установленного значения момента силы отчетливо слышимые и ощущаемые щелчки при достижении каждого значения на шкале
- слышимая и ощущаемая разблокировка при достижении установленного момента силы
- диапазон измерения: 80–400 Нм
- погрешность ± 3% согласно DIN EN ISO 6789-1:2017-07
- добротное исполнение, с эргономичной двухкомпонентной ручкой, подходит для правой затяжки

Артикул	дюйм	Нм	Нм	lbf. ft.	мм	мм	мм	мм	мм	мм	дюйм	дюйм	дюйм	дюйм	дюйм
WE-075624	1/2"	1,0	80–400	60–295	680	140	47	43	18,5	26 49/64	5 33/64	1 27/32	1 11/16	45/64	

Click-Torque E 1 Динамометрический ключ с трещоткой с реверсом



- 3/4" присоединительный квадрат, трещотка с реверсом, 45 зубцов
- простая установка и защита от сбоя установленного значения момента силы отчетливо слышимые и ощущаемые щелчки при достижении каждого значения на шкале
- слышимая и ощущаемая разблокировка при достижении установленного момента силы
- диапазон измерения: 200–1000 Нм
- погрешность ± 3% согласно DIN EN ISO 6789-1:2017-07
- добротное исполнение, с эргономичной двухкомпонентной ручкой, подходит для правой затяжки

Артикул	дюйм	Нм	Нм	lbf. ft.	мм	мм	мм	мм	мм	мм	дюйм	дюйм	дюйм	дюйм	дюйм
WE-075630	3/4"	1,0	200–1000	148–737	1250	140	47	63	30	49 3/32	5 33/64	1 27/32	2 31/64	1 3/16	

Серия 7400 Kraftform

динамометрическая отвертка



Применение: пригодна для зажима насадок с приводом с наружным шестигранником 1/4" в соответствии с DIN 3126-C 6,3 и E 6,3 (ISO 1173) и рядов подключения Wera 1 и 4

Исполнение: технология Rapidaptor с функцией быстрой установки, быстрого извлечения, быстрого вращения, универсального зажима, управления одной рукой

Точность: ±6% (EN ISO 6789). Цифровые индикаторы крутящего момента, со звуком щелчка Kraftform с защитой от перекачивания, многокомпонентная

Ручка: Kraftform с защитой от перекачивания, многокомпонентная



Артикул	мм	дюйм	Нм	Нм	мм	дюйм
WE-074700	105	1/4	0,05	0,3-1,2	155	6
WE-074701	105	1/4	0,10	1,2-3,0	155	6

Серия 7400 Kraftform

с предварительно установленным крутящим моментом



Применение: для зажима насадок с наружным шестигранником 1/4" в соответствии с DIN 3126-C 6,3 и E 6,3 (ISO 1173) и типов хвостовиков Wera 1 и 4

Исполнение: система Rapidaptor с функцией быстрой установки, быстрого извлечения, быстрого вращения, универсального зажима, управления одной рукой. Значение предварительной настройки: 0,3 Нм, 1,2 Нм

Точность: ±6% (EN ISO 6789)

Ручка: Kraftform с защитой от перекачивания, многокомпонентная







Артикул	дюйм	мм	Нм	Нм
WE-074715	1/4	155	0,3	0,3-1,2



7770 Насадка-рожковый ключ







- сменный инструмент с хвостовиком 9×12 мм
- для динамометрических ключей серии Click-Torque X с приемным гнездом 9×12 мм
- применение: винты с шестигранной головкой или гайки
- с фиксатором
- благодаря использованию хромованадиевой стали сменные инструменты пригодны для работы с большой нагрузкой

Артикул	 мм	 мм	 мм	 мм	 мм
WE-078600	7	39,0	22,0	22,0	5,0
WE-078601	8	39,0	22,0	22,0	5,0
WE-078602	9	39,0	22,0	22,0	5,0
WE-078603	10	39,0	22,0	22,0	5,0
WE-078604	11	39,0	22,0	22,0	5,0
WE-078605	12	39,0	22,0	22,0	5,0
WE-078606	13	41,0	24,0	30,0	7,0
WE-078607	14	41,0	24,0	30,0	7,0
WE-078608	15	41,0	24,0	30,0	7,0
WE-078609	16	41,0	24,0	30,0	7,0
WE-078610	17	41,0	24,0	30,0	7,0
WE-078611	18	41,0	24,0	30,0	7,0
WE-078612	19	41,0	24,0	30,0	7,0

7780 Насадка-рожковый ключ







- сменный инструмент с хвостовиком 14×18 мм
- для динамометрических ключей серии Click-Torque X с приемным гнездом 14×18 мм
- для винтов с шестигранной головкой или гайки
- с фиксатором
- благодаря использованию хромованадиевой стали сменные инструменты пригодны для работы с большой нагрузкой

Артикул	 мм	 мм	 мм	 мм	 мм
WE-078670	13	56,0	32,0	30,0	7,0
WE-078671	14	58,0	33,0	32,0	7,0
WE-078672	15	58,0	33,0	32,0	7,0
WE-078673	16	58,0	33,0	32,0	7,0
WE-078674	17	58,0	33,0	32,0	7,0
WE-078675	18	58,0	33,0	32,0	7,0
WE-078676	19	58,0	33,0	32,0	7,0
WE-078677	21	61,0	36,0	52,0	12,0
WE-078678	22	61,0	36,0	52,0	12,0
WE-078679	24	61,0	36,0	52,0	12,0
WE-078680	26	61,0	36,0	52,0	12,0
WE-078681	27	61,0	36,0	52,0	12,0
WE-078682	29	61,0	36,0	52,0	12,0
WE-078683	30	61,0	36,0	52,0	12,0
WE-078684	32	61,0	36,0	52,0	12,0
WE-078685	36	61,0	36,0	52,0	12,0
WE-078686	38	61,0	36,0	52,0	12,0
WE-078687	41	61,0	36,0	52,0	12,0

7771 Насадка-накидной ключ







- сменный инструмент с хвостовиком 9×12 мм
- для динамометрических ключей серии Click-Torque X с приемным гнездом 9×12 мм
- применение: винты с шестигранной головкой или гайки
- с фиксатором
- благодаря использованию хромованадиевой стали сменные инструменты пригодны для работы с большой нагрузкой

Артикул	 мм	 мм	 мм	 мм	 мм
WE-078620	7	41,0	24,0	22,0	8,0
WE-078621	8	41,0	24,0	22,0	8,0
WE-078622	9	41,0	24,0	22,0	8,0
WE-078623	10	41,0	24,0	22,0	8,0
WE-078624	11	41,0	24,0	22,0	8,0
WE-078625	12	44,0	27,0	22,0	11,0
WE-078626	13	44,0	27,0	22,0	11,0
WE-078627	14	44,0	27,0	22,0	11,0
WE-078628	15	44,0	27,0	22,0	11,0
WE-078629	16	44,0	27,0	22,0	11,0
WE-078630	17	44,0	27,0	22,0	11,0
WE-078631	18	44,0	27,0	22,0	11,0
WE-078632	19	44,0	27,0	22,0	11,0
WE-078633	21	51,0	34,0	33,0	15,0

7781 Насадка-накидной ключ



- сменный инструмент с хвостовиком 14×18 мм
- для динамометрических ключей серии Click-Torque X с приемным гнездом 14×18 мм
- применение: винты с шестигранной головкой или гайки
- с фиксатором
- благодаря использованию хромованадиевой стали сменные инструменты пригодны для работы с большой нагрузкой

Артикул	 мм	 мм	 мм	 мм	 мм
WE-078690	13	62,0	37,0	30	11,0
WE-078691	14	62,0	37,0	30,0	11,0
WE-078692	15	62,0	37,0	30,0	11,0
WE-078693	16	64,0	39,0	28,0	12,0
WE-078694	17	64,0	39,0	28,0	12,0
WE-078695	18	64,0	39,0	28,0	12,0
WE-078696	19	64,0	39,0	28,0	12,0
WE-078697	21	64,0	39,0	28,0	12,0
WE-078698	22	64,0	39,0	28,0	12,0
WE-078699	24	64,0	39,0	28,0	12,0
WE-078700	27	81,0	56,0	53,0	21,0
WE-078701	30	81,0	56,0	53,0	21,0
WE-078702	32	81,0	56,0	53,0	21,0
WE-078703	34	81,0	56,0	53,0	21,0
WE-078704	36	81,0	56,0	53,0	21,0
WE-078705	41	81,0	56,0	53,0	21,0

7775 Насадка-накидной ключ, с прорезью



- сменный инструмент с хвостовиком 9 × 12 мм
- для динамометрических ключей серии Click-Torque X с приемным гнездом 9 × 12 мм
- для винтов с шестигранной головкой или гайки
- с фиксатором
- благодаря использованию хромованадиевой стали сменные инструменты пригодны для работы с большой нагрузкой

Артикул	мм	мм	мм	мм	мм
WE-078650	10	44,0	27,0	22,0	11,0
WE-078651	11	44,0	27,0	22,0	11,0
WE-078652	12	44,0	27,0	22,0	11,0
WE-078653	13	44,0	27,0	22,0	11,0
WE-078654	14	44,0	27,0	22,0	11,0
WE-078655	17	44,0	27,0	22,0	11,0
WE-078656	18	49,0	32,0	33,0	15,0
WE-078657	19	49,0	32,0	33,0	15,0
WE-078658	22	49,0	32,0	33,0	15,0

7776 Насадка TORX®



- сменный инструмент с хвостовиком 9 × 12 мм
- для динамометрических ключей серии Click-Torque X с приемным гнездом 9 × 12 мм
- для винтов с наружным TORX®
- с фиксатором
- благодаря использованию хромованадиевой стали сменные инструменты пригодны для работы с большой нагрузкой

Артикул	мм	мм	мм	мм	мм
WE-078660	TX 6	40,0	23,0	22,0	8,0
WE-078661	TX 8	40,0	23,0	22,0	8,0
WE-078662	TX 10	40,0	23,0	22,0	8,0
WE-078663	TX 12	40,0	23,0	22,0	8,0
WE-078664	TX 14	45,0	28,0	22,0	11,0

7786 Насадка TORX®



- сменный инструмент с хвостовиком 14 × 18 мм
- для динамометрических ключей серии Click-Torque X с приемным гнездом 14 × 18 мм
- для винтов с наружным TORX®.
- с фиксатором
- благодаря использованию хромованадиевой стали сменные инструменты пригодны для работы с большой нагрузкой

Артикул	мм	мм	мм	мм	мм
WE-078714	TX 14	37,0	62,0	30,0	11,0
WE-078715	TX 18	37,0	62,0	30,0	11,0
WE-078716	TX 20	40,0	65,0	32,0	12,0
WE-078717	TX 24	40,0	65,0	32,0	12,0

7772 Трещотка-насадка, с реверсом



- для динамометрических ключей серии Click-Torque X с приемным гнездом 9 × 12 мм
- для торцовых головок с присоединением 1/4", 3/8" или 1/2"
- для переходников с квадратным приводом 1/4", 3/8" или 1/2"
- тонкая механика на 72 зубца
- простое переключение с помощью поворотной кнопки
- блокировка насадки нажатием кнопки

Артикул	дюйм	мм	мм	мм	мм
WE-078635	1/4"	49,0	32,0	28,0	15,0
WE-078636	3/8"	52,0	35,0	35,0	21,0
WE-078637	1/2"	58,0	41,0	42,0	23,0

7782 Трещотка-насадка, с реверсом



- для динамометрических ключей серии Click-Torque X с приемным гнездом 14 × 18 мм
- для торцовых головок с присоединением 1/2" и переходников с квадратным приводом 1/2"
- тонкая механика на 72 зубца
- простое переключение с помощью поворотной кнопки
- блокировка насадки нажатием кнопки

Артикул	дюйм	мм	мм	мм	мм
WE-078707	1/2"	66,0	41,0	42,0	23,0

7782 Трещотка-насадка, с реверсом



- сменный инструмент с хвостовиком 14 × 18 мм
- для торцовых головок с присоединением 3/4" и переходников с квадратным приводом 3/4"
- тонкая механика на 72 зубца
- простое переключение с помощью поворотной кнопки
- блокировка насадки нажатием кнопки

Артикул	дюйм	мм	мм	мм	мм
WE-078708	3/4"	90,0	65,0	65,0	36,0

7783 Насадка со сдвижным квадратом



- сменный инструмент с хвостовиком 14 × 18 мм
- для динамометрических ключей серии Click-Torque X с приемным гнездом 14 × 18 мм
- насадка со сдвижным квадратом
- с фиксатором
- благодаря использованию хромованадиевой стали сменные инструменты пригодны для работы с большой нагрузкой

Артикул	дюйм	мм	мм	мм	мм
WE-078710	3/4"	70,0	45,0	40,0	25

7774 Насадка-адаптер для битов



- сменный инструмент с хвостовиком 9 × 12 или 14 × 18 мм
- для динамометрических ключей серии Click-Torque X с приемным гнездом 9 × 12 или 14 × 18 мм
- пригоден для насадок с шестигранным хвостовиком 1/4" и 5/16" по стандарту DIN ISO 1173-C 6,3, а также с типом хвостовика Wera 1
- с фиксатором
- благодаря использованию хромованадиевой стали сменные инструменты пригодны для работы с большой нагрузкой

Артикул	дюйм	Хвостовик / приемное гнездо, мм	мм	мм	мм	мм
WE-078640	1/4"	9 × 12	42,0	25,0	22,0	12,5
WE-078641	5/16"	9 × 12	42,0	25,0	22,0	12,5
WE-078642	5/16"	14 × 18	58,0	33,0	30	13

7779 Насадка-адаптер



- сменный инструмент с хвостовиком 9 × 12 или 14 × 18 мм
- для динамометрических ключей серии Click-Torque X с приемным гнездом 9 × 12 или 14 × 18 мм
- для сменных инструментов с хвостовиком 14 × 18 мм вместе с динамометрическими ключами с приемным гнездом 9 × 12 или 14 × 18 мм
- с фиксатором
- благодаря использованию хромованадиевой стали сменные инструменты пригодны для работы с большой нагрузкой

Артикул	мм	мм	мм	мм	мм	мм
WE-078666	14 × 18	9 × 12	49,0	33,0	32,0	26,0
WE-078667	9 × 12	14 × 18	52,0	27,0	28,0	21,0

7790 Насадка для сварки



- сменный инструмент с хвостовиком 9 × 12 или 14 × 18 мм
- для динамометрических ключей серии Click-Torque X с приемным гнездом 9 × 12 или 14 × 18 мм
- для прихватки в особых случаях нужных инструментов
- с фиксатором
- кованный, фосфатированная

Артикул	Хвостовик / приемное гнездо, мм	мм	мм	мм	мм
WE-078720	9 × 12	24,0	8,0	22,0	14
WE-078721	14 × 18	38,0	13,0	31,0	22,0







ИНСТРУМЕНТЫ С МАШИНЫМ ПРИВОДОМ

Биты и битодержатели Wera	316
Насадки PH	318
Насадки PZ	320
Насадки TORX®	321
Насадки под внутренний шестигранник	322
Держатели и адаптеры	322
Наборы	323



Разновидности бит Wera и области их применения:

Серия Impaktor



Ударные биты используются в том случае, когда необходимо использование мощного винтовёрта (например, ударный винтовёрт на 18 вольт). С алмазным покрытием для уменьшения опасности соскальзывания. Биты, оснащенные торсионной зоной в сочетании с битодержателем ViTorsion образует тройную торсионную систему. Ударные биты разработаны специально для противостояния высоким машинным усилиям.

Серия Inox

Благодаря применению бит из нержавеющей стали предотвращается возникновение ржавчины на винтах или поверхностях из нержавеющей стали. Контактная ржавчина на нержавеющей стали появляется, прежде всего, за счет использования при завинчивании инструментов из углеродистой стали.

Серия BDC





Биты оснащены торсионной зоной, с помощью которой твердость тела по сравнению с твердостью ведомого наконечника снижена примерно на 20%. Это позволяет избежать в большинстве случаев скручивания острия биты при наступающих пиках нагрузки, что еще больше продлевает срок службы биты. С алмазным покрытием для уменьшения риска соскальзывания. Биты, оснащенные торсионной зоной в сочетании с торсионным битодержателем образуют двойную торсионную систему.

Серия Z Биты с закалкой до вязкой твердости, для таких твердых материалов, как листовая сталь или металл.





Серия TZ

Биты серии TZ обеспечивают амортизацию пиков крутящего момента в зоне скручивания. Это позволяет избежать преждевременного износа и продлить срок службы бита.

Серия BTZ





Биты серии BTZ оснащены торсионной зоной, с помощью которой твердость тела бита по сравнению с ведомым наконечником снижена примерно на 20%. Это позволяет избежать большинства скручивания острия бита при наступающих пиках нагрузки, что еще больше продлевает срок службы бита. В сочетании с торсионным битодержателем образует двойную торсионную систему.

Серия H Особо твердые биты для таких мягких материалов, как дерево.





Серия TH

Биты TH — особо твердые биты, оснащенные торсионной зоной. Биты серии Torsion обеспечивают амортизацию пиков крутящего момента в зоне скручивания. Это позволяет избежать преждевременного износа и продлить срок службы биты.

Серия VTH

Биты VTH оснащены торсионной зоной, с помощью которой твердость тела снижена примерно на 20% по сравнению с ведомым наконечником. Это позволяет избежать скручивания острия биты при наступающих пиках нагрузки, что еще больше продлевает срок службы бита. В сочетании с торсионной битодержателем образует двойную торсионную систему.

Серия A Биты серии A — это особенно твердые биты, оснащенные профилем с острыми кромками, который, с помощью специального покрытия взрывает краску и тем самым гарантирует надежную передачу усилия между битом и винтом. Область применения: авиационная промышленность.



Серия J Биты серии J оптимизированы для азиатских винтов PH. Адаптированы для использования в ограниченном пространстве согласно стандарту Japanese Camera Industrial Standard. Особенно распространены в Японии.



Серия ACR® Биты серии ACR® имеют ребра в ведомом наконечнике, которые защищают бит от выпадения из винта. ACR® является зарегистрированным товарным знаком фирмы Phillips Screw Company.



Серия TiN Биты серии TiN покрыты нитридом титана. Это необычайно твердое покрытие, рассчитанное на непрерывные нагрузки, например, при серийном завинчивании.



Битодержатели:

897/4 IMP ударный держатель с пружинным стопорным кольцом и магнитом



Ударный держатель для демпфирования импульсных пиков нагрузки. Специальный торсионный эффект за счет двойной пружины кручения. С пружинным стопорным кольцом для надежной фиксации насадок в держателе.

897/4 R Rapidaptor BiTorsion Универсальный держатель



Подходит для фиксации насадок с хвостовиком наружный шестигранник 1/4" в соответствии с DIN 3126-C 6,3 и E 6,3 (ISO 1173).

887/4 RR Универсальный держатель Rapidaptor с магнитным кольцом



Универсальный держатель Rapidaptor для битов с шестигранным хвостовиком 1/4" по стандарту DIN ISO 1173-C 6,3 и E 6,3 (ISO 1173).

889/4/1 K Универсальный держатель Rapidaptor



Подходит для фиксации насадок с хвостовиком наружный шестигранник 1/4" в соответствии с DIN 3126-C 6,3 и E 6,3 (ISO 1173).

894/4/1 K Универсальный держатель



Подходит для фиксации насадок с хвостовиком наружный шестигранник 1/4" в соответствии с DIN 3126-C 6,3 (ISO 1173).

893/4/1 K Универсальный держатель



Подходит для фиксации насадок с хвостовиком наружный шестигранник 1/4" в соответствии с DIN 3126-C 6,3 (ISO 1173).

Битодержатель Impaktor

Ударная система благодаря наилучшему использованию свойств материала и оптимально подобранной геометрии (две состыкованные зоны скручивания, действующие друг за другом) обеспечивает значительно более длительный срок службы даже в достаточно жестких условиях.



Битодержатель BiTorsion

- подходит для всех видов бит согласно С 6,3 и E 6,3
- сдерживает большие усилия при пиках нагрузки
- со специальной зоной BiTorsion
- энергия пиков нагрузки отводится в зону BiTorsion
- значительное снижение опасности поломки
- значительное увеличение срока службы



Битодержатель с магнитным кольцом

«Плавающая», свободно перемещаемая втулка магнитного кольца в битодержателе Rapidaptor легко удерживает также длинные и тяжелые винты. Необходимость в опасном и болезненном удерживании винта при установке отпадает.

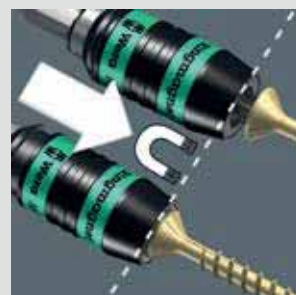

Битодержатель Rapidaptor

Компания Wera разработала битодержатель Rapidaptor, который позволяет выполнить моментальную смену бита без использования вспомогательного инструмента — лишь одной рукой.



Удобный поиск инструмента Wera Take It Easy

Цветовая кодировка профилей бит и маркировка крупными цифрами позволяет найти необходимый инструмент легко и быстро.



851/1 BDC Насадки



- для винтов Phillips-Recess
- с зоной BiTorsion для гашения пиковой нагрузки
- алмазное покрытие для надежной посадки в винте
- привод: наружный шестигранник 1/4" (тип хвостовика Wera 1)
- с индикаторами инструментов Take It Easy: цветовая маркировка профиля и гравировка размера

Артикул	+	□, мм	□, дюйм
WE-056400	PH 1	25	1
WE-056402	PH 2	25	1
WE-056404	PH 3	25	1

851/1 Z SB Насадки



- для винтов Phillips-Recess
- привод: шестигранник 1/4", подходит для держателя в соответствии с DIN 3126-D 6,3, ISO 1173
- с закалкой до вязкой твердости, идеально для тяжелых случаев завинчивания, например, в металлические листы или металл

Артикул	+	□, мм	□, дюйм
WE-073304	2 × PH 1	25	1
WE-073305	2 × PH 2	25	1
WE-073306	2 × PH 3	25	1

851/1 IMP DC Impактор Насадки



- для винтов Phillips-Recess
- технология Impактор для увеличенного срока службы
- особенно подходит для использования с ударными винтовёртами алмазное покрытие для надежной посадки в винте
- с индикаторами инструментов Take It Easy: цветовая маркировка профиля и гравировка размера

Артикул	+	□, мм	□, дюйм
WE-057616	PH 2	25	1
WE-057617	PH 3	25	1

851/1 TiN Насадки



- для винтов Phillips-Recess
- покрытие TiN для необходимой твердости, например, в серийных операциях
- привод: наружный шестигранник 1/4" (тип хвостовика Wera 1)
- подходит для Bosch, Fein, Holz-Her, Lecreux, Metabo

Артикул	+	□, мм	□, дюйм
WE-480171	PH 1	25	1
WE-480172	PH 2	25	1

851/1 TH Насадка



- для винтов Phillips-Recess
- экстратвердые
- торсионная зона против преждевременного износа
- привод: наружный шестигранник 1/4" (тип хвостовика Wera 1)
- подходит для Bosch, Fein, Holz-Her, Lecreux, Metabo

Артикул	+	□, мм	□, дюйм
WE-056610	PH 2	25	1

851/1 TZ и Z Насадки



- для винтов Phillips-Recess
- закаленные до вязкой твердости, для универсального применения
- привод: наружный шестигранник 1/4" (тип хвостовика Wera 1)
- подходит для Bosch, Fein, Holz-Her, Lecreux, Metabo
- предотвращает преждевременный выход из строя наконечника

Артикул	+	□, мм	□, дюйм	Артикул	+	□, мм	□, дюйм
WE-056505	PH 1	25	1	WE-072070	PH 1	25	1
WE-056507	PH 1	50	2	WE-072072	PH 2	25	1
WE-056510	PH 2	25	1	WE-072074	PH 3	25	1
WE-056520	PH 2	50	2	WE-134905	PH 3	50	2
WE-056525	PH 3	25	1				

851/4 BDC Насадка



- для винтов Phillips-Recess
- с зоной BiTorsion для гашения пиковой нагрузки
- алмазное покрытие для надежной посадки в винте
- привод: наружный шестигранник 1/4" (тип хвостовика Wera 4)
- с индикаторами инструментов Take It Easy: цветовая маркировка профиля и гравировка размера

Артикул	+	□, мм	□, дюйм
WE-059532	PH 2	50	2

851/4 BTH Насадка



- для винтов Phillips-Recess
- экстратвердые
- с зоной BiTorsion для гашения пиковой нагрузки
- привод: внутренний квадрат 1/2"
- с индикаторами инструментов Take It Easy: цветовая маркировка профиля и гравировка размера

Артикул	+	мм	дюйм
WE-059542	PH 2	50	2

851/4 Z Насадки



- для винтов Phillips-Recess
- закаленные до вязкой твердости, для универсального применения
- привод: наружный шестигранник 1/4"
- подходит для AEG, ARO, Atlas Copco, Biax, Black & Decker, Bosch, Buckeye Tools и т. п.
- предотвращает преждевременный выход из строя наконечника

Артикул	+	мм	дюйм	Ø мм
WE-059760	PH 1	89	3 1/2	4,5
WE-059770	PH 2	70	2 3/4	6,0
WE-059775	PH 2	89	3 1/2	6,0
WE-059780	PH 2	110	4 3/8	6,0
WE-059785	PH 2	127	5	6,0
WE-059786	PH 2	152	6	6,0

851/23 Двусторонние насадки



- для винтов Phillips-Recess
- с канавкой под шариковый фиксатор 17 мм
- привод: наружный шестигранник 1/4" (тип хвостовика Wera 23)
- подходит для Delvo, Densei и т. п.

Артикул	+	мм	дюйм
WE-135705	PH 2	45	1 25/32
WE-135706	PH 2	65	2 9/16

851/4 BTZ Насадки



- для винтов Phillips-Recess
- закаленные до вязкой твердости, для универсального применения
- с зоной BiTorsion для гашения пиковой нагрузки
- привод: наружный шестигранник 1/4" (тип хвостовика Wera 4)
- с индикаторами инструментов Take It Easy: цветовая маркировка профиля и гравировка размера

Артикул	+	мм	дюйм
WE-059550	PH 1	50	2
WE-059552	PH 2	50	2

851/4 TZ Насадка



- для винтов Phillips-Recess
- закаленные до вязкой твердости, для универсального применения
- торсионная зона против преждевременного износа
- привод: наружный шестигранник 1/4" (тип хвостовика Wera 4)
- подходит для AEG, ARO, Atlas Copco, Biax, Black & Decker, Bosch, Buckeye Tools и т. п.

Артикул	+	мм	дюйм
WE-059805	PH 1	50	2

851/4 TZ Насадки



- для винтов Phillips-Recess
- закаленные до вязкой твердости, для универсального применения
- торсионная зона против преждевременного износа
- привод: наружный шестигранник 1/4" (тип хвостовика Wera 4)
- подходит для AEG, ARO, Atlas Copco, Biax, Black & Decker, Bosch, Buckeye Tools и т. п.

Артикул	+	мм	дюйм
WE-059810	PH 2	50	2
WE-059815	PH 3	50	2

855/1 IMP DC Impaktor Насадки



- для винтов Pozidriv
- технология Impaktor для увеличенного срока службы
- особенно подходит для использования с ударными винтоввертами
- алмазное покрытие для надежной посадки в винте
- с индикаторами инструментов Take It Easy: цветовая маркировка профиля и гравировка размера

Артикул		мм	дюйм
WE-057621	PZ 2	25	1
WE-057622	PZ 3	25	1

855/1 TH Насадки



- для винтов Pozidriv
- экстратвердые
- торсионная зона против преждевременного износа
- привод: наружный шестигранник 1/4" (тип хвостовика Wera 1)
- подходит для Bosch, Fein, Holz-Her, Lecreux, Metabo

Артикул		мм	дюйм
WE-056915	PZ 2	25	1
WE-056925	PZ 3	25	1

855/1 TZ Насадки



- для винтов Pozidriv
- закаленные до вязкой твердости, для универсального применения
- торсионная зона против преждевременного износа
- привод: наружный шестигранник 1/4" (тип хвостовика Wera 1)
- подходит для Bosch, Fein, Holz-Her, Lecreux, Metabo

Артикул		мм	дюйм
WE-056810	PZ 1	25	1
WE-056815	PZ 2	25	1
Артикул		мм	дюйм
WE-056820	PZ 2	50	2

855/1 Z Насадки



- для винтов Pozidriv
- закаленные до вязкой твердости, для универсального применения
- привод: наружный шестигранник 1/4" (тип хвостовика Wera 1)
- подходит для Bosch, Fein, Holz-Her, Lecreux, Metabo

Артикул		мм	дюйм
WE-072080	PZ 1	25	1
WE-072082	PZ 2	25	1
Артикул		мм	дюйм
WE-072084	PZ 3	25	1

855/1 TiN Насадки



- для винтов Pozidriv
- покрытие TiN для необходимой твердости, например, в серийных операциях
- привод: наружный шестигранник 1/4" (тип хвостовика Wera 1)
- подходит для Bosch, Fein, Holz-Her, Lecreux, Metabo

Артикул		мм	дюйм
WE-480221	PZ 1	25	1
Артикул		мм	дюйм
WE-480222	PZ 2	25	1

855/4 IMP DC Impaktor Насадки



- для винтов Pozidriv
- технология Impaktor для увеличенного срока службы
- особенно подходит для использования с ударными винтоввертами
- алмазное покрытие для надежной посадки в винте
- с индикаторами инструментов Take It Easy: цветовая маркировка профиля и гравировка размера

Артикул		мм	дюйм
WE-057661	PZ 2	50	2
Артикул		мм	дюйм
WE-057662	PZ 3	50	2

855/4 BTZ Насадка



- для винтов Pozidriv
- закаленные до вязкой твердости, для универсального применения
- с зоной BiTorsion для гашения пиковой нагрузки
- привод: внутренний квадрат 1/2"
- с индикаторами инструментов Take It Easy: цветовая маркировка профиля и гравировка размера

Артикул		мм	дюйм
WE-059922	PZ 2	50	2

855/4 TZ Насадки



- для винтов Pozidriv
- закаленные до вязкой твердости, для универсального применения
- торсионная зона против преждевременного износа
- привод: наружный шестигранник 1/4" (тип хвостовика Wera 4)
- подходит для AEG, ARO, Atlas Copco, Biax, Black & Decker, Bosch, Buckeye Tools и т. п.

Артикул		мм	дюйм
WE-060005	PZ 1	50	2
WE-060010	PZ 2	50	2
Артикул		мм	дюйм
WE-060015	PZ 3	50	2

855/4 TZ Насадки



- для винтов Pozidriv
- привод: шестигранник 1/4", подходит для держателя в соответствии с DIN 3126-D 6,3, ISO 1173
- с закалкой до вязкой твердости, идеально для тяжелых случаев завинчивания, например, в металлические листы или металл

Артикул		ММ	ДЮЙМ
WE-134385	2 x PZ 2	50	2

867/1 Z TORX® Насадка



- для винтов TORX®
- закаленные до вязкой твердости, для универсального применения
- торсионная зона против преждевременного износа
- привод: наружный шестигранник 1/4" (тип хвостовика Wera 1)
- подходит для Bosch, Fein, Holz-Her, Lecreux, Metabo
- предотвращает преждевременный выход из строя наконечника

Артикул		ММ	ДЮЙМ
WE-066450	TX 10	25	1
WE-066455	TX 15	25	1
WE-066460	TX 20	25	1
WE-066465	TX 25	25	1
WE-066470	TX 27	25	1
WE-066475	TX 30	25	1
WE-066480	TX 40	25	1
WE-066310	TX 20	25	1
WE-066312	TX 25	25	1
WE-066313	TX 27	25	1
WE-066315	TX 30	25	1
WE-066320	TX 40	25	1



867/4 Z TORX® Насадка



- для винтов TORX®
- закаленные до вязкой твердости, для универсального применения
- привод: наружный шестигранник 1/4" (тип хвостовика Wera 4)
- подходит для AEG, ARO, Atlas Copco, Biax, Black & Decker, Bosch, Buckeye Tools и т. п.
- предотвращает преждевременный выход из строя наконечника

Артикул		ММ	ДЮЙМ	Ø ММ
WE-135200	TX 1	50	2	2,0
WE-135201	TX 2	50	2	2,0
WE-135202	TX 3	50	2	2,0
WE-135204	TX 4	50	2	3,0
WE-135205	TX 5	50	2	3,0
WE-308428	TX 6	50	2	3,0
WE-134740	TX 6	70	2 3/4	3,0
WE-332600	TX 6	89	3 1/2	3,0
WE-328448	TX 6	152	6	3,0
WE-160830	TX 7	50	2	3,0
WE-345047	TX 7	70	2 3/4	3,0
WE-060131	TX 8	50	2	3,0
WE-060098	TX 8	70	2 3/4	3,0
WE-060185	TX 8	89	3 1/2	3,0
WE-060195	TX 8	152	6	3,0
WE-319835	TX 9	70	2 3/4	3,0
WE-060193	TX 9	89	3 1/2	3,0
WE-060194	TX 9	152	6	3,0
WE-060132	TX 10	50	2	4,0
WE-060100	TX 10	70	2 3/4	4,0
WE-060186	TX 10	89	3 1/2	4,0
WE-060196	TX 10	152	6	4,0
WE-060133	TX 15	50	2	4,0
WE-060105	TX 15	70	2 3/4	4,0
WE-060187	TX 15	89	3 1/2	4,0
WE-060197	TX 15	152	6	4,0
WE-060134	TX 20	50	2	4,5
WE-060110	TX 20	70	2 3/4	4,5
WE-060188	TX 20	89	3 1/2	4,5
WE-060198	TX 20	152	6	4,5
WE-060135	TX 25	50	2	6,0
WE-060115	TX 25	70	2 3/4	6,0
WE-060189	TX 25	89	3 1/2	6,0
WE-060199	TX 25	152	6	6,0
WE-060136	TX 27	50	2	6,0
WE-060120	TX 27	70	2 3/4	6,0
WE-060190	TX 27	89	3 1/2	6,0
WE-060200	TX 27	152	6	6,0
WE-060137	TX 30	50	2	6,0
WE-060125	TX 30	70	2 3/4	6,0
WE-060191	TX 30	89	3 1/2	6,0
WE-060201	TX 30	152	6	6,0
WE-060138	TX 40	50	2	
WE-060130	TX 40	70	2 3/4	
WE-060192	TX 40	89	3 1/2	
WE-060202	TX 40	152	6	



840/4 Z Насадки



Артикул	мм	дюйм	мм	дюйм	мм
WE-160885	0,9		50	2	2,6
WE-059602	1,5		50	2	2,0
WE-059603	2,0		50	2	4,0
WE-059628	2,0		89	3 1/2	4,0
WE-059604	2,5		50	2	4,0
WE-059629	2,5		89	3 1/2	4,0
WE-059605	3,0		50	2	4,0
WE-059630	3,0		89	3 1/2	4,0
WE-380033	3,0		152	6	4,0
WE-059610	4,0		50	2	5,0
WE-059631	4,0		89	3 1/2	5,0
WE-059634	4,0		152	6	5,0
WE-059615	5,0		50	2	6,0
WE-059632	5,0		89	3 1/2	6,0
WE-059635	5,0		152	6	6,0
WE-059620	6,0		50	2	5,0
WE-059633	6,0		89	3 1/2	-
WE-059636	6,0		152	6	-
WE-059625	8,0		50	2	-
WE-350430		0,05	50	2	2,5
WE-135090		1/16	50	2	2,5
WE-380045		1/8	152	6	4,0
WE-135091		5/64	50	2	3,0

- винты с внутренним шестигранником
- закаленные до вязкой твердости, для универсального применения
- Hex-Plus продлевает жизнь винтов с внутренним шестигранником
- привод: наружный шестигранник 1/4" (тип хвостовика Wera 4)
- подходит для AEG, ARO, Atlas Copco, Biax, Black & Decker, Bosch, Buckeye Tools и т. п.

Артикул	мм	дюйм	мм	дюйм	мм
WE-059660		5/64	89	3 1/2	3,0
WE-135092		3/32	50	2	3,0
WE-059661		3/32	89	3 1/2	3,5
WE-135093		7/64	50	2	3,5
WE-059662		7/64	89	3 1/2	4,0
WE-135094		1/8	50	2	4,0
WE-059663		1/8	89	3 1/2	4,0
WE-135095		9/64	50	2	4,5
WE-059664		9/64	89	3 1/2	4,5
WE-380046		9/64	152	6	4,5
WE-135096		5/32"	50	2	5,0
WE-059665		5/32"	89	3 1/2	5,0
WE-380047		5/32"	152	6	5,0
WE-135097		3/16"	50	2	6,0
WE-059666		3/16"	89	3 1/2	6,0
WE-380048		3/16"	152	6	6,0
WE-135098		7/32"	50	2	
WE-059667		7/32"	89	3 1/2	
WE-380049		7/32"	152	6	
WE-135099		1/4	50	2	
WE-059668		1/4	89	3 1/2	
WE-380050		1/4	152	6	
WE-346288		5/16	50	2	

840/1 Z Насадки



Артикул	мм	дюйм	мм	дюйм
WE-056303	1,5		25	1
WE-056305	2,0		25	1
WE-056310	2,5		25	1
WE-056315	3,0		25	1
WE-056320	4,0		25	1
WE-056325	5,0		25	1
WE-056330	6,0		25	1
WE-056332	7,0		25	1
WE-056335	8,0		25	1
WE-056340	10,0		25	1
WE-135060		0,05	25	1
WE-135070		1/16	25	1

- винты с внутренним шестигранником
- шестигранник 1/4", подходит для держателя в соответствии с DIN 3126-D 6,3, ISO 1173
- с закалкой до вязкой твердости, идеально для тяжелых случаев завинчивания, например, в металлические листы или в металл

Артикул	мм	дюйм	мм	дюйм
WE-135071		5/64	25	1
WE-135072		3/32	25	1
WE-135078		7/64	25	1
WE-135073		1/8	25	1
WE-135069		9/64	25	1
WE-135074		5/32"	25	1
WE-135075		3/16"	25	1
WE-135079		7/32"	25	1
WE-135076		1/4	25	1
WE-135077		5/16"	25	1
WE-135068		3/8"	25	1

869/4 M Торцевые головки, магнитные



- торцевая головка для шестигранных винтов
- привод: наружный шестигранник 1/4"
- с сильным постоянным магнитом
- метрический

Артикул	мм	мм	мм	Артикул	мм	мм	мм
WE-060420	5,5	50,0	11,0	WE-060423	8,0	50,0	12,5
WE-060421	6,0	50,0	11,0	WE-060424	9,0	50,0	14,0
WE-060422	7,0	50,0	11,0	WE-060425	10,0	50,0	14,0

899/4/1 Универсальный держатель



- универсальный держатель для бит с шестигранным хвостовиком 1/4"
- с гильзой из специальной стали, стопорным кольцом и сильным постоянным магнитом
- привод: наружный шестигранник 1/4" (тип хвостовика Wera 4)
- подходит для AEG, ARO, Atlas Copco, Biax, Black & Decker, Bosch, Buckeye Tools и т. п.

Артикул	дюйм	мм	дюйм	дюйм	мм
WE-053455	1/4"	75	3	1/4	10,5
WE-053457	1/4"	50	2	1/4	10,5

897/4 R Универсальный держатель Rapidaptor BiTorsion



- технология Rapidaptor для быстрой смены бит
- универсальный держатель BiTorsion Rapidaptor для бит с шестигранным хвостовиком 1/4"
- с зоной BiTorsion для гашения пиковой нагрузки
- технология Rapidaptor для быстрой смены бит
- привод: наружный шестигранник 1/4"

Артикул					
	дюйм	мм	дюйм	дюйм	мм
WE-053923	1/4	75	3	1/4	15,0

893/4/1 K Универсальный держатель с втулкой из нержавеющей стали



- универсальный держатель для бит с шестигранным хвостовиком 1/4"
- с гильзой из специальной стали и сильным постоянным магнитом
- привод: наружный шестигранник 1/4" (тип хвостовика Wera 1)
- подходит для Bosch, Fein, Holz-Her, Lecreux, Metabo

Артикул					
	дюйм	мм	дюйм	дюйм	мм
WE-134480	1/4	50	2	1/4	10,5

887/4 RR Универсальный держатель Rapidaptor с кольцевым магнитным кольцом



- технология Rapidaptor для быстрой смены бит
- универсальный держатель Rapidaptor с круглым магнитом для бит с шестигранным хвостовиком 1/4"
- технология Rapidaptor для быстрой смены бит
- с круглым магнитом и гильзой-упором для надежной посадки винта на держателе
- привод: наружный шестигранник 1/4"

Артикул					
	дюйм	мм	дюйм	дюйм	мм
WE-052490	1/4	57	2 1/4	1/4	16

897/4 IMP R Ударный держатель с кольцевым магнитом и пружинным стопорным кольцом



- держатель Impактор с круглым магнитом и стопорным кольцом для бит с шестигранным хвостовиком 1/4"
- для гашения экстремальных пиков импульсов за счет двойной торсионной зоны
- с круглым магнитом для простой фиксации даже длинных и тяжелых винтов
- особенно подходит для использования с ударными винтовёртами
- Привод: наружный шестигранник 1/4"

Артикул				
	дюйм	мм	дюйм	дюйм
WE-057676	1/4	75	3	1/4

Bit-Check 12 BiTorsion 1



Артикул	WE-057420
889/4/1 K	1 × 1/4" × 50
851/1 BTZ PH	1 × PH 1 × 25; 2 × PH 2 × 25
855/1 BTZ PZ	1 × PZ 1 × 25; 2 × PZ 2 × 25
867/1 TORX® BTZ	1 × TX 10 × 25; 1 × TX 15 × 25; 1 × TX 20 × 25; 1 × TX 25 × 25; 1 × TX 30 × 25

- многокомпонентный футляр Bit-Check с возможностью вертикального размещения
- битодержатель Rapidaptor для быстрой смены бит
- биты BiTorsion для большого срока службы
- закаленные до вязкой твердости биты, для универсального применения
- с индикаторами инструментов Take It Easy: цветовая маркировка профиля и гравировка размера

Bit-Check 12 Wood 1



Артикул	WE-057423
887/4 RR	1 × 1/4" × 57
855/1 TH PZ	1 × PZ 1 × 25; 2 × PZ 2 × 25; 1 × PZ 3 × 25
851/1 TH PH	1 × PH 2 × 25
867/1 TORX®	1 × TX 10 × 25; 1 × TX 15 × 25; 1 × TX 20 × 25; 1 × TX 25 × 25; 1 × TX 30 × 25; 1 × TX 40 × 25

- с возможностью вертикального размещения футляра наборы Bit-Check подкупают своей функциональностью и компактностью
- специально для работ по дереву
- держатель Rapidaptor с круглым магнитом для удержания длинных и тяжелых винтов

Bit-Check 12 Metal 1



Артикул	WE-057424
899/4/1	1 × 899/4/1 K × ¼" × 50
851/1 Z PH	1 × PH 1 × 25; 1 × PH 2 × 25
855/1 Z PZ	1 × PZ 1 × 25; 1 × PZ 2 × 25
867/1 TORX®	1 × TX 15 × 25; 1 × TX 20 × 25; 1 × TX 25 × 25; 1 × TX 30 × 25
840/1 Z Hex-Plus	1 × 3,0 × 25; 1 × 4,0 × 25; 1 × 5,0 × 25

- с возможностью вертикального размещения футляра наборы Bit-Check подкупают своей функциональностью и компактностью
- специально для работ по металлу
- закаленные до вязкой твердости биты, для универсального применения
- универсальный держатель с гильзой из специальной стали

Bit-Check 7 Universal 1



Артикул	WE-056295
893/4/1 K	1 × ¼" × 50
851/1 Z PH	1 × PH 1 × 25; 1 × PH 2 × 25
855/1 Z PZ	1 × PZ 1 × 25; 1 × PZ 2 × 25
800/1 Z	1 × 1,0 × 5,5 × 25; 1 × 1,2 × 6,5 × 25

- многокомпонентный футляр Bit-Check с возможностью вертикального размещения
- универсальный держатель с гильзой из специальной стали и сильным постоянным магнитом
- закаленные до вязкой твердости биты, для универсального применения
- пластик футляра Bit-Checks гарантирует высокую прочность и большой срок службы
- для установки в шуруповерт или патрон электродрели

Bit-Check 6 PH Diamond 1



Артикул	WE-057404
851/4 BDC PH	2 × PH 1 × 50; 3 × PH 2 × 50; 1 × PH 3 × 50

- с возможностью вертикального размещения футляра наборы Bit-Check подкупают своей функциональностью и компактностью
- биты BitTorsion для большого срока службы
- алмазное покрытие для надежной посадки в винте
- с индикаторами инструментов Take It Easy: цветовая маркировка профиля и гравировка размера

Bit-Safe 61 BitTorsion 1



- наборы Bit-Safe в мягком футляре подкупают своей функциональностью и компактностью
- битодержатель Rapidaptor для быстрой смены бит
- для установки в шуруповерт или патрон электродрели

Bit-Check 6 PZ Diamond 1



Артикул	WE-057402
855/4 BDC PZ	2 × PZ 1 × 50; 3 × PZ 2 × 50; 1 × PZ 3 × 50

- с возможностью вертикального размещения футляра наборы Bit-Check подкупают своей функциональностью и компактностью
- биты BitTorsion для долгого срока службы
- алмазное покрытие для надежной посадки в винте
- с индикаторами инструментов Take It Easy: цветовая маркировка профиля и гравировка размера

Артикул	WE-057441
889/4/1 K	1 × ¼" × 50
851/1 BDC PH	1 × PH 1 × 25; 2 × PH 2 × 25; 1 × PH 3 × 25
851/1 BTZ PH	2 × PH 1 × 25; 8 × PH 2 × 25; 1 × PH 3 × 25
855/1 BDC PZ	1 × PZ 1 × 25; 2 × PZ 2 × 25; 1 × PZ 3 × 25
855/1 BTZ PZ	2 × PZ 1 × 25; 8 × PZ 2 × 25; 1 × PZ 3 × 25
867/1 TORX® BTZ	3 × TX 10 × 25; 2 × TX 15 × 25; 4 × TX 20 × 25; 4 × TX 25 × 25; 2 × TX 30 × 25; 1 × TX 40 × 25
800/1 BDC	1 × 0,8 × 5,5 × 25; 1 × 1,0 × 5,5 × 25; 1 × 1,2 × 6,5 × 25
840/1 BTZ Hex-Plus	3 × 2,5 × 25; 3 × 3,0 × 25; 3 × 4,0 × 25; 2 × 5,0 × 25

Bit-Safe 61 Universal 2



- наборы Bit-Safe в мягком футляре подкупают своей функциональностью и компактностью
- биты в торсионном исполнении (Т) против быстрого износа
- битодержатель Rapidaptor для быстрой смены бит
- закаленные до вязкой твердости биты, для универсального применения

Артикул	WE-057455
899/4/1	1 × 899 / 4 / 1 К × ¼" × 50
851/1 Z PH	10 × PH 1 × 25; 20 × PH 2 × 25; 5 × PH 3 × 25
855/1 Z PZ	3 × PZ 2 × 25
867/1 TORX®	3 × TX 10 × 25; 5 × TX 15 × 25; 5 × TX 20 × 25; 5 × TX 25 × 25; 2 × TX 30 × 25; 2 × TX 40 × 25

Bit-Safe 43 Universal 1



- наборы Bit-Safe в мягком футляре подкупают своей функциональностью и компактностью
- биты в торсионном исполнении (Т) против быстрого износа
- универсальный держатель с гильзой из специальной стали
- закаленные до вязкой твердости биты, для универсального применения

Артикул	WE-057450
899/4/1	1 × 899 / 4 / 1 К × ¼" × 50
851/1 Z PH	1 × PH 2 × 25
851/4 TZ PH	1 × PH 1 × 50; 2 × PH 2 × 50
855/1 Z PZ	2 × PZ 1 × 25; 5 × PZ 2 × 25; 2 × PZ 3 × 25
855/4 TZ PZ	1 × PZ 1 × 50; 2 × PZ 2 × 50
867/1 TORX®	3 × TX 10 × 25; 4 × TX 15 × 25; 4 × TX 20 × 25; 4 × TX 25 × 25; 4 × TX 30 × 25; 1 × TX 40 × 25
867/4 Z TORX®	1 × TX 10 × 50; 1 × TX 15 × 50; 1 × TX 20 × 50; 1 × TX 25 × 50; 1 × TX 30 × 50; 1 × TX 40 × 50

Bit-Check 30 BiTorsion 1



- многокомпонентный футляр Bit-Check с возможностью вертикального размещения
- битодержатель Rapidaptor для быстрой смены бит
- биты BiTorsion для большого срока службы
- закаленные до вязкой твердости биты, для универсального применения
- с индикаторами инструментов Take It Easy: цветовая маркировка профиля и гравировка размера

Артикул	WE-057430
889/4/1 К	1 × ¼" × 50
851/1 BTZ PH	2 × PH 1 × 25; 5 × PH 2 × 25; 2 × PH 3 × 25
855/1 BTZ PZ	2 × PZ 1 × 25; 6 × PZ 2 × 25; 2 × PZ 3 × 25
8867/1 TORX® BTZ	1 × TX 10 × 25; 2 × TX 15 × 25; 2 × TX 20 × 25; 2 × TX 25 × 25; 2 × TX 30 × 25; 1 × TX 40 × 25

Bit-Check 30 Diamond 1



- с зоной BiTorsion для гашения пиковой нагрузки
- повышенный срок службы бит
- алмазное покрытие для надежной посадки в винте
- с индикаторами инструментов Take It Easy: цветовая маркировка профиля и гравировка размера

Артикул	WE-057431
889/4/1 К	1 × ¼" × 50
851/1 BDC PH	2 × PH 1 × 25; 4 × PH 2 × 25; 1 × PH 3 × 25
855/1 BDC PZ	2 × PZ 1 × 25; 4 × PZ 2 × 25; 1 × PZ 3 × 25
867/1 TORX® BDC	2 × TX 10 × 25; 2 × TX 15 × 25; 3 × TX 20 × 25; 3 × TX 25 × 25; 1 × TX 30 × 25; 1 × TX 40 × 25
800/1 BDC	1 × 0,8 × 5,5 × 25; 1 × 1,0 × 5,5 × 25; 1 × 1,2 × 6,5 × 25

Bit-Check 30 Metal 1



- с возможностью вертикального размещения футляра
- наборы Bit-Check подкупают своей функциональностью и компактностью
- специально для работ по металлу
- закаленные до вязкой твердости биты, для универсального применения
- универсальный держатель с гильзой из специальной стали

Артикул	WE-057434
899/4/1	1 × 899 / 4 / 1 K × ¼" × 50
851/1 Z PH	3 × PH 1 × 25; 3 × PH 2 × 25; 2 × PH 3 × 25
855/1 Z PZ	3 × PZ 1 × 25; 3 × PZ 2 × 25; 3 × PZ 3 × 25
867/1 TORX®	1 × TX 10 × 25; 1 × TX 15 × 25; 1 × TX 20 × 25; 1 × TX 25 × 25; 1 × TX 30 × 25; 1 × TX 40 × 25
800/1 Z	1 × 0,6 × 4,5 × 25; 1 × 1,0 × 5,5 × 25; 1 × 1,2 × 6,5 × 25
840/1 Z Hex-Plus	1 × 4,0 × 25; 1 × 5,0 × 25; 1 × 6,0 × 25

Bit-Check 30 Universal 1



- многокомпонентный футляр Bit-Check с возможностью вертикального размещения
- битодержатель Rapidartor для быстрой смены бит
- универсальный набор на все случаи работы
- технология Rapidartor для быстрой смены бит
- закаленные до вязкой твердости биты, для универсального применения

Артикул	WE-056440
889/4/1 K	1 × ¼" × 50
851/1 TZ PH	2 × PH 1 × 25; 3 × PH 2 × 25; 1 × PH 3 × 25
855/1 TH PZ	2 × PZ 1 × 25; 3 × PZ 2 × 25; 1 × PZ 3 × 25
867/1 TZ TORX®	1 × TX 10 × 25; 1 × TX 15 × 25; 1 × TX 20 × 25; 1 × TX 25 × 25; 1 × TX 30 × 25; 1 × TX 40 × 25
867/1 Z TORX® BO	1 × TX 10 × 25; 1 × TX 15 × 25; 1 × TX 20 × 25; 1 × TX 25 × 25; 1 × TX 30 × 25
800/1 TZ	1 × 1,0 × 5,5 × 25
840/1 Z Hex-Plus	1 × 3,0 × 25; 1 × 4,0 × 25; 1 × 5,0 × 25; 1 × 6,0 × 25; 1 × 8,0 × 25







WERA 2GO

Wera 2go 1	330
Wera 2go 2	330
Wera 2go 2 XXL	330
Wera 2go 3	330
Wera 2go 5	330
Wera 2go 7	330
Wera 2go 4	331
Kraftform 2go 100	331
Kraftform 2go 300	331

Базовый модуль Wera 2go 1



Артикул		
WE-004350	Wera 2go 5	1 × 135 × 300 × 270
	Wera 2go 6	1 × 38 × 1470

- 1 базовый модуль с системой на липучках для прикрепления компонентов системы Wera 2go, а также мягких футляров и сумок Wera, снабженных липучками
- 1 наплечный ремень для переноски, съемный, с регулировкой по длине, с широкой передвигаемой мягкой накладкой для комфортности ношения

Базовый модуль Wera 2go 5



- 1 базовый модуль с системой на липучках для прикрепления компонентов системы Wera 2go, а также мягких футляров и сумок Wera, снабженных липучками

Артикул	 ММ	 ММ	 ММ
WE-004354	135	300	270

Контейнер для инструментов Wera 2go 2



Артикул		
WE-004351	Wera 2go Container	1 × 330 × 355 × 115
	Wera 2go 6	1 × 38 × 1470
	Wera 2go 4	1 × 165 × 165 × 105

- 1 прочный, сохраняющий форму контейнер для инструментов, с зоной на липучках, для прикрепления компонентов системы Wera 2go, а также мягких футляров и сумок Wera, снабженных липучками, 1 ручка для переноски
- 1 наплечный ремень для переноски, съемный, с регулировкой по длине, с широкой передвигаемой мягкой накладкой
- 1 подсумок с ручкой для переноски и видоизменяемым разделителем на липучках для получения до 5 внутренних карманов

Контейнер для инструментов Wera 2go 2 XXL



Артикул		
WE-004357	Wera 2go 6	1 × 38 × 1470
	Wera 2go 4	1 × 105 × 165

- 1 прочный, сохраняющий форму контейнер для инструментов, вмещающий до четырех подсумков Wera 2go 4; с зоной на липучках, для прикрепления компонентов системы Wera 2go, а также мягких футляров и сумок Wera, снабженных липучками; 1 ручка для переноски
- 1 наплечный ремень для переноски, съемный, с регулировкой по длине, с широкой передвигаемой мягкой накладкой
- 1 съемный подсумок с ручкой для переноски

Бокс для инструментов Wera 2go 3





- 1 прочный, сохраняющий форму бокс для инструментов, неуплотненный, с ручкой для переноски, для хранения и переноски инструментов и мелких деталей, с зоной на липучках для прикрепления к компонентам системы Wera 2go

Артикул	 ММ	 ММ	 ММ
WE-004352	130	325	80

Высокий бокс для инструментов Wera 2go 7



- бокс для транспортировки длинных инструментов, например, строительных уровней
- надолго сохраняет форму благодаря использованию пластиковых пластин, кашированных волокнистым материалом
- хорошая защита переносимых инструментов от повреждений и влаги
- подходит для прикрепления к компонентам системы Wera 2go

Артикул	 ММ	 ММ	 ММ
WE-004356	100	295	100

Подсумок Wera 2go 4



- 1 прочный, сохраняющий форму подсумок, для хранения и переноски инструментов, неуккомплектованный, с ручкой для переноски
- с зоной на липучках для прикрепления к компонентам системы Wera 2go
- имеется 1 видоизменяемый разделитель на липучках для получения до 5 карманов

Артикул	MM	MM	MM
WE-004353	165	165	105



Kraftform 2go 100



- 11 электроизолированных отверток VDE Kraftform; для винтов с прямым шлицем, Phillips, Pozidriv, TORX®. Артикул 162 i PH TiE VDE, артикул 162 i PH TiE VDE, а также 160 i TiE VDE с наконечником Lasertip против выскальзывания из головки винта; 160 iS TiE: рабочий наконечник — зауженный, с защитной изоляцией. Идентификаторы инструментов Take It Easy: цветовая кодировка наконечника (красный цвет = Phillips; черный цвет = Pozidriv; зеленый = TORX®; желтый цвет = прямой шлиц) и маркировка размера на ручке отвертки для простого отбора нужного инструмента
- 1 прочный, сохраняющий форму подсумок, с ручкой для переноски, для хранения и переноски инструментов. С зоной на липучках для прикрепления к системе Wera 2go. Имеется 1 разделитель на липучках для получения до 5 карманов. Отличается высокой устойчивостью к порезам и проколам

Артикул	WE-004310
Wera 2go 4	1 × 165 × 165 × 105
⊕ 162 i PH TiE VDE	1 × PH 1 × 80; 1 × PH 2 × 100
⊗ 165 i PZ TiE VDE	1 × PZ 1 × 80; 1 × PZ 2 × 100
⊕ 167 i TORX® TiE VDE	1 × TX 10 × 80; 1 × TX 15 × 80; 1 × TX 20 × 80
● 160 i TiE VDE	1 × 0,4 × 2,5 × 80 ¹⁾ ; 1 × 0,8 × 4,0 × 150; 1 × 1,0 × 5,5 × 200
● 160 iS TiE	1 × 0,6 × 3,5 × 100
Самоклеящаяся полоска на липучках	1 × 50 × 120

1) Без Lasertip

Kraftform 2go 300



- 11 отверток Kraftform серия 300; для винтов с прямым шлицем, Phillips, Pozidriv, TORX®. Артикул 350 TiE PH 1 и PH 2, артикул 355 TiE PZ 1, PZ 2, а также 334 SK с наконечником Lasertip против выскальзывания из головки винта, артикул 334 SK TiE дополнительно с шестигранным стержнем и вспомогательным шестигранныком для гаечного ключа. Идентификаторы инструментов Take It Easy: цветовая кодировка (красный цвет = Phillips; черный цвет = Pozidriv; зеленый = TORX®; желтый цвет = прямой шлиц) и маркировка размера на ручке отвертки для простого отбора нужного инструмента
- 1 прочный, сохраняющий форму подсумок, с ручкой для переноски, для хранения и переноски инструментов. С зоной на липучках для прикрепления к системе Wera 2go. Имеется 1 разделитель на липучках для получения до 5 карманов. Отличается высокой устойчивостью к порезам и проколам

Артикул	WE-004313
Wera 2go 4	1 × 165 × 165 × 105
⊕ 350 PH TiE	1 × PH 1 × 80; 1 × PH 2 × 100
⊗ 355 PZ TiE	1 × PZ 1 × 80; 1 × PZ 2 × 100
⊕ 367 TORX® TiE	1 × TX 10 × 80; 1 × TX 15 × 80; 1 × TX 20 × 100; 1 × TX 25 × 100; 1 × TX 30 × 115
● 334 SK TiE	1 × 0,8 × 4,5 × 90; 1 × 1,2 × 7,0 × 125
Самоклеящаяся полоска на липучках	1 × 50 × 120



Новинки	334
STE Подпорки монтажные телескопические для потолка	336
EZ Струбцины пистолетного типа, работа одной рукой	338
EZR15-6SET Набор струбцин пистолетного типа для работ с направляющими шинами и на рабочих столах	340
GZ Струбцины цельностальные с поворотной рукояткой	342
GK Струбцины с редуктором, для ограниченного пространства	344
01 Зажимные приспособления	346
02 Режущий инструмент	374





Новинки 2020



Подпорка для потолка и монтажа STE

Все под контролем



Надежное управление одной рукой при подъеме вверх.

В модели STE компания BESSEY предлагает чрезвычайно мощную подпорку для потолка и монтажа с ручным механизмом и интегрированной кнопкой быстрого перемещения. Предлагаемый ассортимент состоит из трех размеров и, таким образом, делает

возможной фиксацию гипсокартона, деревянных досок, панелей, кровельных реек, металлических планок, пленок и корпусов ламп на высоте до 3,70 м. Благодаря поворотным и защищенным от соскальзывания контактными поверхностям из ПВХ возможно беспрепятственное применение на косых поверхностях.

Подпорка для потолка и монтажа STE

Ещё с большей силой

Чрезвычайная надежность при удерживании

Подпорка гарантирует надежную и безопасную фиксацию:

- благодаря крайне стабильной конструкции может удерживаться вес до 200 кг, в зависимости от соответствующего размера подпорки, при максимальной длине выдвижения
- благодаря прорезиненным контактным поверхностям из ПВХ вверху и внизу
- благодаря интегрированной в рукоятку защите от проскальзывания



Точность и быстрота в обращении

Подпорку можно точно отрегулировать в соответствии с требованиями и безопасно отпустить:

- благодаря фиксации в три этапа: для предварительной регулировки подпорки для потолка задействуется кнопка фиксации, и на желаемую длину вытягивается телескопическая внутренняя трубка. Точная регулировка выполняется путем нажатия на рычаг насоса до тех пор, пока пластина подпорки не коснется заготовки. Затем поворачивайте рукоятку по часовой стрелке до достижения желаемой силы удержания (соблюдайте максимально допустимую нагрузку)
- посредством разжатия в два этапа: сначала поверните подпорку для потолка против часовой стрелки. Как только удерживающее усилие пропадет, нажмите кнопку фиксации, чтобы втянуть внутреннюю трубку



Универсальность в применении

Она позволяет позиционировать и удерживать самые различные материалы:

- за счет устойчивой конструкции из стальных труб трех размеров, раздвигающейся до 3,70 м
- благодаря подпятникам размером 9 x 7 см с диапазоном поворота от -45° до $+45^\circ$

Подпорка для потолка и монтажа STE с насосной рукояткой

Артикул	Регулировка по длине мм	Максимально допустимая нагрузка при максимальной длине выдвижения кг	 кг	 шт	V3
BE-STE250	1450-2500	200	3,10	2	
BE-STE300	1700-3000	130	3,50	2	
BE-STE370	2070-3700	75	4,10	2	

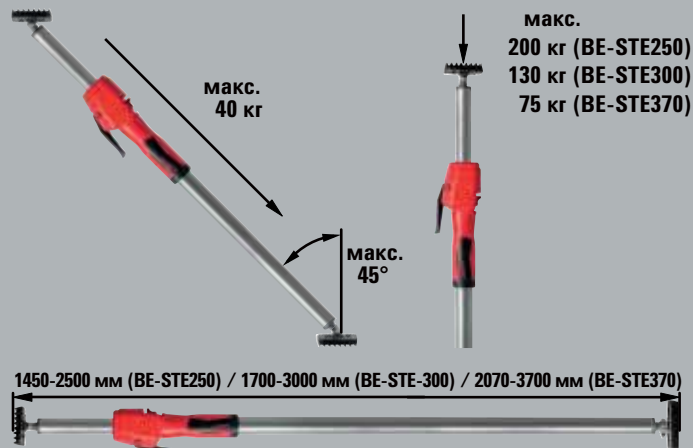

- Максимальная несущая способность телескопической распорной стойки = 350 кг при полном вылете верхнего рабочего сегмента
- Крайне стабильная конструкция с рассчитанными на тяжелые нагрузки стальными трубками и контактными поверхностями из ПВХ с защитой от соскальзывания
- Управление одной рукой благодаря 2-компонентной пластиковой рукоятке с ручным механизмом
- Кнопка быстрого перемещения предназначена для быстрого втягивания и выдвижения телескопической штанги
- Удерживающая сила регулируется посредством поворота подпорки на рукоятке
- Применение на скосах благодаря плавно поворачиваемым контактным поверхностям под углом от -45° до $+45^\circ$

Доступен с июля 2020 года

Семейство струбцин EZ для работы одной рукой

Предназначены для зажима и распиравания одной рукой



Каждый найдет что-то для себя.

К высококачественным быстрозажимным одноручным струбцинам фирмы BESSEY добавляется новый вариант. Помимо струбцин EHZ, EZS и DUO, в новой серии EZ пользователь может выбрать из четырёх типоразмеров и, в общей сложности,

из десяти вариантов для различных целей использования. Таким образом, профессиональные и домашние мастера имеют ещё больший выбор для того, чтобы найти для себя идеальный инструмент, когда есть необходимость держать вторую руку свободной для других операций.

Семейство струбцин EZ для работы одной рукой

Четыре типоразмера и десять вариантов

Практичное удобство

Полный ассортимент поможет сделать вашу работу эргономичной и безопасной благодаря вниманию к деталям:

- высококачественная 2-компонентная пластиковая рукоятка с рычажком позади шины для безопасного доступа с обеих сторон
- в рукоятке находится интегрированный рычажок для быстрого изменения положения скользящей губки и для деблокирования струбцины

Универсальность в применении

Струбцины для работы одной рукой серии EZ предлагают много возможностей для применения:

- многообразие вариантов в четырех типоразмерах с шириной зажима от 110 до 900 мм, а также силой зажима от 200 до 2700 Н
- в пластиковые защитные насадки интегрирован крестообразный профиль для надежной фиксации круглых, острых и угловых деталей
- перестановка верхней части с зажатия на раздвижение у типоразмеров EZM, EZL и EZXL без использования инструментов благодаря кнопочному механизму деблокировки



Прочная конструкция

Современный внешний вид и долговечность:

- использование высококачественных материалов полиамида, усиленного стекловолокном, для верхней и нижней частей, а также термически улучшенной и вороненой стали для шины с полым профилем
- механизм рукоятки имеет пластиковый корпус, защищенный от проникновения пыли и стружки



Струбцина для работы одной рукой EZ



Артикул	Ширина зажима мм	Выс- туп мм	Ширина распора мм	Рейка мм	Комплекта- ция/шт.	кг	шт	V3
BE-EZS11-4SET	110	40	80-190	7 x 2,5	2 x EZS11-4	0,12	10	
BE-EZM15-6	150	60	125-270	14 x 5	-	0,31	6	
BE-EZM30-6	300	60	125-420	14 x 5	-	0,38	6	
BE-EZL15-8	150	80	160-300	18 x 5	-	0,58	6	
BE-EZL30-8	300	80	160-450	18 x 5	-	0,68	6	
BE-EZL45-8	450	80	160-500	18 x 5	-	0,77	6	
BE-EZL60-8	600	80	160-750	18 x 5	-	0,86	6	
BE-EZXL30-9	300	90	195-490	22 x 8	-	1,24	6	
BE-EZXL60-9	600	90	195-790	22 x 8	-	1,57	6	
BE-EZXL90-9	900	90	195-1090	22 x 8	-	1,90	6	

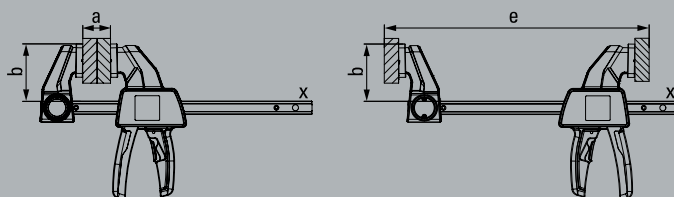

- Сила зажима до 2700 Н
- Возможность преобразования в распорную струбцину — в случае EZM, EZL, EZXL без инструментов благодаря кнопочному деблокировочному механизму, интегрированному в верхнюю губку
- 2-компонентная пластиковая рукоятка эргономичной формы с ручным механизмом и интегрированным рычагом деблокировки позади шины
- Обрезиненные защитные насадки с крестообразным профилем для надежной фиксации круглых, острых и угловых деталей
- Легкая работа одной рукой без лишних усилий
- Упаковка самообслуживания для розничной торговли

Зажимная струбцина EZR15-6SET

Для работ с направляющими шинами и на рабочих столах



Для направляющих и не только.

Для многих пользователей это будет приятный сюрприз. Новая струбцина EZR не только расширяет ассортимент высококачественных струбцин BESSEY для рабочих столов на ещё одну модель, функционирующую по принципу одноручных быстрозажимных.

Помимо своей непосредственной цели использования, она даёт ещё большие возможности применения. Благодаря возможности переустановки верхней части и адаптера вручную, возможно производить обычный зажим и распорку, а также навесной зажим, когда адаптер перемещён на верхнюю или нижнюю часть.



Зажимная струбцина EZR15-6SET

Струбцина многопрофильная

Универсальное использование

Эта струбцина предоставляет множество возможностей для применения:

- с адаптером на нижней части и перевернутой верхней части для надежной фиксации направляющих шин марок Festool, Protool, Metabo, Makita, Hitachi/Hikoki, Dewalt и др. и для зажатия в профилях, а также на рабочих столах
- с адаптером на верхней или нижней губке для зажатия с перекрытием
- с адаптером или без него для зажатия или распорке

Удобная техника

Эргономичная и безопасная работа благодаря вниманию к деталям:

- высококачественная 2-компонентная пластиковая рукоятка с рычажным механизмом за шиной для безопасного доступа с обеих сторон
- в рукоятке находится интегрированный рычаг снятия фиксации для быстрого изменения положения скользящей скобы и для освобождения струбцины
- в пластиковые защитные насадки с крестообразным профилем для надежной фиксации круглых, острых и угловых деталей



Прочная конструкция

Современный внешний вид и долговечность:

- использование высококачественных материалов: полиамида, усиленного стекловолокном, для верхней и нижней губки, а также термически улучшенной и вороненой стали для шины с полым профилем
- механизм рукоятки имеет пластиковый корпус, защищенный от проникновения пыли и стружки



Настольная струбцина EZR для работы одной рукой

Артикул	Ширина зажима мм	Выступ мм	Ширина распора мм	Рейка мм	Комплекта для шт.	кг	шт	V3
BE-EZR15-6SET	150	60	120-310	14 x 5	2 x EZR15-6	0,62	8	

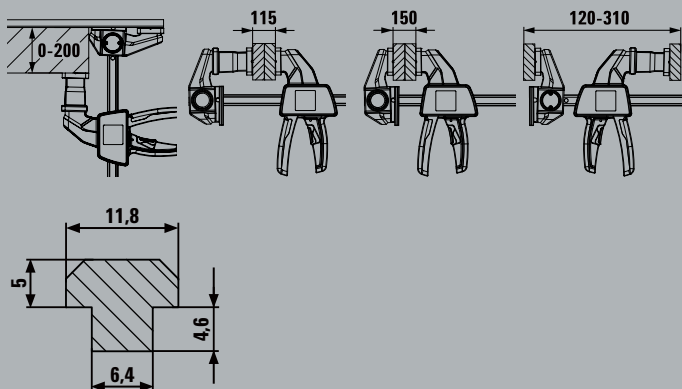

- Со специальной направляющей на верхней части для пазов от 12 x 6,5 мм до 12 x 8 мм
- Применение с адаптером на нижней части и перевернутой верхней части для надежной фиксации направляющих шин марок Festool, Protool, Metabo, Makita, Hitachi/Hikoki, Dewalt и др. и для зажатия в профилях, а также на рабочих столах
- Применение с адаптером на верхней или нижней губке для зажатия с перекрытием
- Применение с адаптером или без него для зажатия или распорке
- Зажимное усилие до 750 Н
- 2-компонентная пластиковая рукоятка эргономичной формы с рычагом насоса позади шины
- Упаковка самообслуживания для розничной торговли

Цельнометаллическая струбцина GZ со складной рукояткой

Экономия пространства и удобство зажимного действия

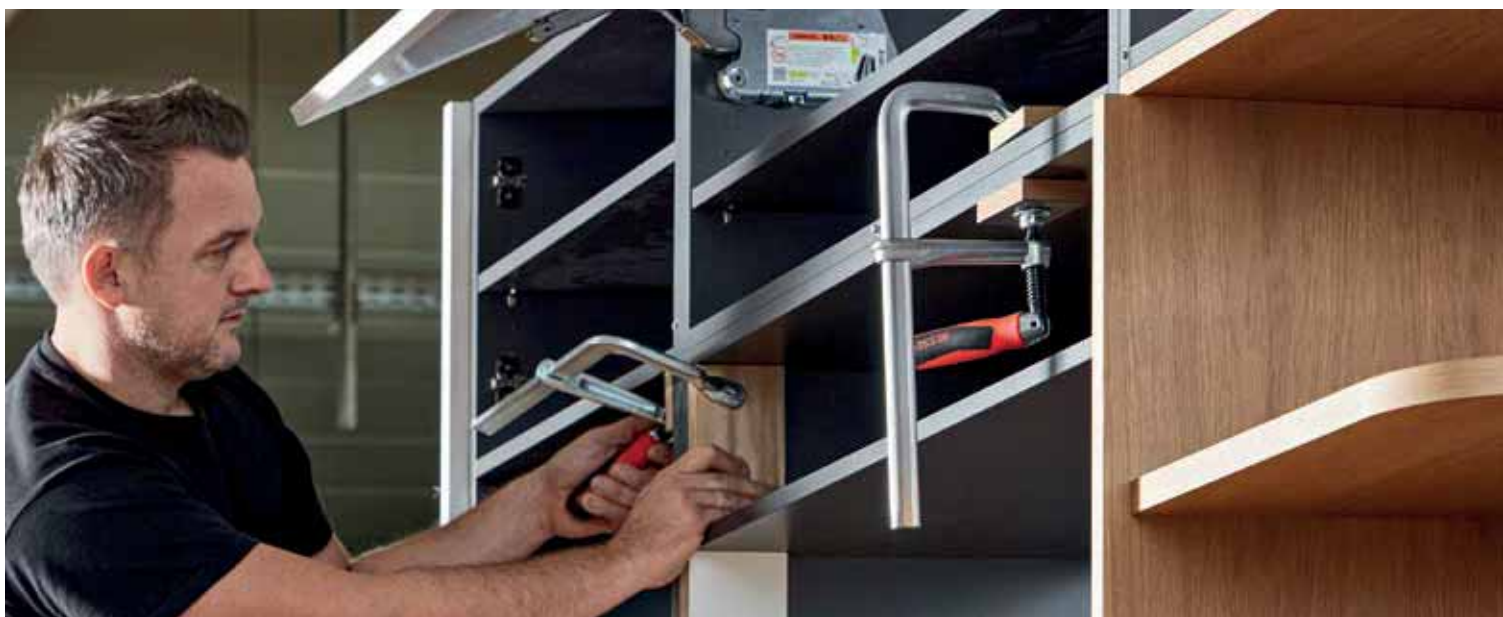

Гибкость на все 90 градусов.

BESSEY расширяет свой богатый ассортимент цельнометаллических струбцин новой альтернативной моделью. Эргономичность в использовании и быстрое создание силы зажима являются самыми убедительными качествами этой новой струбцины.



Цельнометаллическая струбцина GZ со складной рукояткой

Качество цельнометаллических струбцин BESSEY вне конкуренции

Мощно, быстро и удобно

Специальная 2-компонентная пластиковая рукоятка предлагает, помимо эргономического комфорта, следующие преимущества:

- будучи складной на 90°, она позволяет придать затяжной силе дополнительный рычаг, что означает меньше силового напряжения для пользователя
- она может вращаться на 360° в сложенном состоянии, что даёт свободу движения, не задевая направляющую струбцины, и соответственно ускоряет процесс зажима, в отличие от конкурентных моделей
- при работах в труднодоступных местах ручку легко откинуть для получения полуцикла



Высокая стабильность при гибкости применений

Остальные составные компоненты новой версии струбцины GZ также несут высокое фирменное качество BESSEY:

- благодаря неподвижной губке, выкованной из цельного стального профиля, закаленной и оцинкованной, с литой формованной прижимной пластиной, достигается особое пружинное свойство цельнометаллической струбцины. Кованая подвижная губка даёт следующие преимущества. Во-первых, сила зажима может быть идеально подогнана под заготовку, с которой работает. Во-вторых, цельнометаллические струбцины менее чувствительны к вибрации, поэтому контрольное подзатягивание не требуется в течение долгого промежутка времени



Фирменная цельнометаллическая струбцина BESSEY GZ со складной рукояткой

Артикул	Ширина зажима	Выступ	Рейка	Кг	Шт	V2
	мм					
BE-GZ25KG	250	120	24,5 x 9,5	1,42	10	
BE-GZ30-12KG	300	120	24,5 x 9,5	1,50	10	
BE-GZ40-12KG	400	120	24,5 x 9,5	1,69	10	
BE-GZ50-12KG	500	120	24,5 x 9,5	1,82	10	
BE-GZ60-12KG	600	120	24,5 x 9,5	1,99	5	

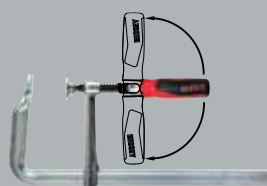

- Сила зажима до 5000 Н
- Улучшенные подвижная и неподвижная губы для упругого и эластичного зажатия
- Высококачественная 2-компонентная пластиковая рукоятка с функцией складывания для дополнительного рычажного воздействия при затягивании
- Складная рукоятка складывается на 90° и поворачивается на 360° без контакта с шиной, что обеспечивает быструю и удобную работу даже в труднодоступных местах
- Заменяемая без инструментов прижимная насадка

Струбцина с редуктором GK

Великолепный результат в ограниченном пространстве



Добиться невозможного!

Новая струбцина с редуктором GearKlamp от компании BESSEY обеспечит удобное решение всех ваших проблем по зажимам в ограниченном пространстве. Для этого компания BESSEY отсоединила ручку от шпинделя и разместила ее на шине. Таким образом, с каждым поворотом ручки новой струбцины GearKlamp зажимное усилие передается на шпиндель через механизм, скрытый в скользящей скобе. Конструкция новой струбцины с редуктором по сравнению с классическими винтовыми,

рычажными струбцинами или струбцинами, управляемыми одной рукой, является более компактной, что является объективным преимуществом для пользователя. С одной стороны, в рабочей зоне отсутствуют детали инструмента, на которые может наткнуться рабочий и повредить обрабатываемую деталь или травмировать себя. С другой стороны, гарантируется эргономичная работа в любой ситуации при зажиме. Нет необходимости выворачивать руки, что обеспечивает комфорт при работе. Попробуйте, и вы будете в восторге!

YouTube



Струбцина с редуктором GK

Струбцина с изюминкой

Уникальная компактная конструкция

Струбцина с редуктором GearKlamp является универсальным изделием и может использоваться даже в чрезвычайно ограниченном пространстве:

- запатентованная механика, позволившая отделить ручку от шпинделя, разместив ее вокруг шины
- крестообразная призма на верхней зажимной поверхности струбцины обеспечивает надежное удерживание круглых, острых и граненых деталей



Удобство в эксплуатации

В струбцине скрывается целый ряд новаторских идей при зажиме, которые обеспечивают пользователю комфортную работу:

- 2-компонентная пластиковая ручка для надежного обращения со струбциной
- кнопка высококачественная быстро перемещается для быстрого изменения положения скользящей скобы
- поворотная прижимная планка обеспечивает прекрасную подгонку под обрабатываемую деталь

Прочная конструкция

При разработке данного изделия компания BESSEY большое внимание уделила обеспечению качества. Струбцина с редуктором отличается своей долговечностью:

- в ней используются высококачественные материалы, например, полиамид, усиленный стекловолокном для верхней и нижней частей, а также термически улучшенная и вороненая сталь для шины с полым профилем
- механизм привода защищен от проникновения пыли и стружки пластиковым корпусом скользящей скобы



Струбцина с редуктором GearKlamp GK



Артикул	Ширина зажима мм	Выступ мм	Рейка мм	кг	шт	V3
BE-GK15	150	60	19 x 6	0,62	6	
BE-GK30	300	60	19 x 6	0,73	6	
BE-GK45	450	60	19 x 6	0,84	6	
BE-GK60	600	60	19 x 6	0,95	6	



- Вокруг шины установлена высококачественная 2-компонентная пластиковая ручка для использования струбцины в ограниченном пространстве
- Зажимное усилие до 2000 Н
- Шпиндель с трапециевидной резьбой с легким ходом и поворотной прижимной планкой
- Кнопка для быстрого перемещения предназначена для быстрого изменения положения скользящей скобы
- SB-verpackt



ЗАЖИМНЫЕ ПРИСПОСОБЛЕНИЯ





Струбцины из ковкого чугуна	348
Цельнометаллические струбцины	349
Универсальные зажимы	350
Цельнометаллическая струбцина с Т-образной рукояткой	353
Столярная струбцина SLM	353
Высокоэффективные струбцины	353
Струбцина KombiKlamp SG-VAD	354
Рычажная струбцина	354
U-образная рычажная струбцина	354
C-образная струбцина	355
Струбцины с захватом и манипулятором	355
Высокоэффективные струбцины SLV	356
Зажимные элементы для сварочных столов	356
Корпусная струбцина REVO KRE	361
Корпусная струбцина VARIO REVO KREV	361
Набор рамных прессов KP	362
Универсальный зажим UK	362
Удлинитель корпусных струбцин KBX	362
Струбцина с редуктором GearKlamp GK	363
Струбцины для работы одной рукой	363
Легкая быстрозажимная струбцина KliKlamp	364
Пружинные струбцины	365
Угловые, винтовые и ленточные зажимы	366
Устройство для подгонки углов BVE	367
Зажим для кромок ЕКТ для работы одной рукой	368
Зажим для кромок КТ	368
Распорки и струбцины для дверных коробок	369
Струбцина для паркета PVZ	370
Вспомогательное оборудование для зажима и укладки	371
Подпорка для потолка и монтажа ST	371
Зажимы для пластин	372
Зажим для дверей	373
Трубная струбцина ВРС	373

Струбцина из ковкого чугуна TG с надежной деревянной ручкой



- зажимное усилие до 6000 Н
- эргономичная деревянная рукоятка
- опорные пластины заменяются без инструмента (глубина захвата от 80 мм)
- с защитными накладками на зажимной поверхности
- стабильная рифленая направляющая с полым профилем для повышения устойчивости к усилиям скручивания
- защита от проскальзывания BESSEY (глубина захвата от 80 мм)







Артикул	 мм	 мм	 мм	 кг
BE-TG10	100	50	15×5	0,26
BE-TG10-2K	100	50	15×5	0,26
BE-TG12	120	60	20×5	0,42
BE-TG12-2K	120	60	20×5	0,42
BE-TG15B5	150	50	15×5	0,29
BE-TG16	160	80	25×6	0,66
BE-TG16-2K	160	80	25×6	0,66
BE-TG20	200	100	27×7	1,05
BE-TG20B5	200	50	15×5	0,33
BE-TG20B6	200	60	20×5	0,49
BE-TG20B8	200	80	25×6	0,77
BE-TG20B8-2K	200	80	25×6	0,77
BE-TG25B8	250	80	25×6	0,82
BE-TG25B8-2K	250	80	25×6	0,82
BE-TG25S10	250	100	27×7	1,15
BE-TG30B6	300	60	20×5	0,56
BE-TG30B8	300	80	25×6	0,87
BE-TG30B8-2K	300	80	25×6	0,87
BE-TG30S10	300	100	27×7	1,18
BE-TG40B8	400	80	25×6	0,97
BE-TG40B8-2K	400	80	25×6	0,97
BE-TG40S10	400	100	27×7	1,33
BE-TG40S14-2K	400	140	32×10	2,40
BE-TG50S10	500	100	27×7	1,46
BE-TG50S14-2K	500	140	32×10	2,63
BE-TG50S17	500	175	32×10	2,90
BE-TG60S14-2K	600	140	32×10	2,85
BE-TG60S17	600	175	32×10	3,19
BE-TG80S14-2K	800	140	32×10	3,29
BE-TG80S17	800	175	32×10	3,50
BE-TG100S14-2K	1000	140	32×10	3,71
BE-TG100S17	1000	175	32×10	4,03

Струбцина из ковкого чугуна TPN с надежной деревянной ручкой







- зажимное усилие до 5500 Н
- эргономичная деревянная рукоятка
- с защитными накладками на зажимной поверхности
- стабильная рифленая направляющая с полым профилем для повышения устойчивости к усилиям скручивания
- винтовое крепление

Артикул	 мм	 мм	 мм	 кг
BE-TPN10BE	100	50	15×5	0,26
BE-TPN12BE	120	60	20×5	0,40
BE-TPN16BE	160	80	25×6	0,73
BE-TPN20B6BE	200	60	20×5	0,45
BE-TPN20B8BE	200	60	25×6	0,77
BE-TPN25B8BE	250	80	25×6	0,87
BE-TPN25S10BE	250	100	27×7	1,14
BE-TPN30B8BE	300	80	25×6	0,87
BE-TPN40S12BE	400	120	29×9	1,47
BE-TPN50S12BE	500	120	29×9	2,00
BE-TPN60S12BE	600	120	29×9	2,01
BE-TPN80S12BE	800	120	29×9	2,50
BE-TP100S12BE	1000	120	29×9	2,80

Струбцина для глубокого зажима TGNT с надежной деревянной ручкой







- зажимное усилие до 7000 Н
- тяжелая конструкция
- большая, стабильная рифленая направляющая со сплошным профилем
- эргономичная деревянная рукоятка
- глубина захвата до 500 мм

Артикул	 мм	 мм	 мм	 кг
BE-TGN30T20	300	200	35 × 11	3,11
BE-TGN40T30	400	300	35 × 11	5,58
BE-TGN80T20	800	200	35 × 11	5,71
BE-TGN100T20	1000	200	35 × 11	5,15
BE-TGN100T40	1000	400	45 × 12	9,34

Струбцина OMEGA GMZ с системой Best-Comfort







- зажимное усилие до 5000 Н
- высококачественная двухкомпонентная рукоятка из пластмассы
- опорные пластины можно менять вручную, без использования инструментов
- скользящая и фиксированная скобы из улучшенной стали для амортизирующей и эластичной фиксации
- универсальный спектр применения в дерево- и металлообработке

Артикул	 мм	 мм	 мм	 кг
BE-GM16Z-2K	160	80	16 × 7,5	0,57
BE-GM20Z-2K	200	100	19,5 × 9,5	0,94
BE-GM25Z-2K	250	120	22,5 × 10,5	1,35
BE-GM30Z-2K	300	140	25 × 12	1,91
BE-GM40Z-2K	400	120	25 × 12	2,13
BE-GM50Z-2K	500	120	25 × 12	2,33
BE-GM60Z-2K	600	120	25 × 12	2,55

Фирменная цельнометаллическая струбцина GZ с надежной деревянной ручкой



- благодаря оптимизированному профилю направляющей, зажимное усилие за оборот винта возросло на 20%
- высочайшая надежность за счет линейной передачи усилий на подвижной скобе
- зажимное усилие до 6000 Н
- подвижная и фиксированная скобы из улучшенной стали для амортизирующей и эластичной фиксации
- эргономичная деревянная рукоятка
- заменяемая без инструментов опорная пластина (глубина вылета более 80 мм)

Артикул	 мм	 мм	 мм	 кг
BE-GZ10	100	60	15 × 6	0,30
BE-GZ12	120	60	15 × 6	0,31
BE-GZ16	160	80	17,5 × 6,8	0,52
BE-GZ20	200	100	22 × 8,5	0,95
BE-GZ25	250	120	24,5 × 9,5	1,34
BE-GZ30	300	140	28 × 11	1,96
BE-GZ30-12	300	120	24,5 × 9,5	1,43
BE-GZ30-6	300	60	15 × 6	0,42
BE-GZ40	400	120	28 × 11	2,06
BE-GZ40-12	400	120	24,5 × 9,5	1,56
BE-GZ50	500	120	28 × 11	2,27
BE-GZ60	600	120	28 × 11	2,27
BE-GZ80	800	120	19,5 × 9,5	2,82
BE-GZ100	1000	120	28 × 11	3,22
BE-GZ125	1250	120	28 × 11	3,77

Изменяемый зажим с коленчатым рычагом: максимум универсальности и в пять раз быстрее

Бескомпромиссная универсальность: конструктивный типоразмер прижимного приспособления Bessey заменяет целый ряд типоразмеров конкурентов:

- за счет чрезвычайно большого диапазона зажима посредством запатентованной механики

Быстрая готовность к использованию – с самого начала и после смены детали: зажимное приспособление STC марки Bessey подходит для зажима деталей различной толщины — без ручной подстройки прижимного винта, сохраняя почти одинаковое прижимное усилие:

- за счет автоматической подстройки высоты зажима

Мощно и аккуратно: даже чувствительные детали, например, шпонируемые или окрашенные поверхности, прижимаются в щадящем режиме:

- за счет подвижной прижимной пластины со съемной защитной накладкой
- за счет регулировки усилия прижима посредством установочного винта в шарнире

Зажим с выдвижным упором на горизонтальном основании STC-INH

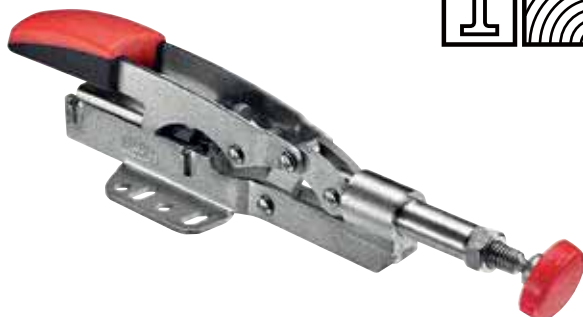

- перемещение рычага преобразуется в продольное движение упора
- автоматическая плавная подстройка хода прижима до 13 мм при сохранении зажимного усилия почти на одном уровне без ручной регулировки прижимного винта
- настройка зажимного усилия до 2500 Н с помощью установочного винта на шарнире
- прочная конструкция из улучшенного металла для большого срока службы
- рисунок отверстий в основании подходит для метрической и дюймовой системы
- высококачественная двухкомпонентная пластиковая рукоятка, маслостойкая

Артикул	← a → мм	Автоматическая подстройка, мм	Н	кг
BE-STC-INH15	25	8	1100	0,19
BE-STC-INH25	35	13	2500	0,45

Горизонтальный зажим с открытым плечом и горизонтальным основанием STC-НН



- рычаг в положении зажима расположен горизонтально
- автоматическая плавная подстройка высоты зажима (до 20 мм) при сохранении зажимного усилия почти на одном уровне без ручной регулировки прижимного винта
- настройка зажимного усилия до 2500 Н с помощью установочного винта на шарнире
- прочная конструкция из улучшенного металла для большого срока службы
- расположение отверстий в основании подходит для метрической и дюймовой системы
- высококачественная двухкомпонентная пластиковая рукоятка, маслостойкая, противоскользящая поверхность

Артикул	← a → мм	Н	кг
BE-STC-NN20	20	1100	0,20
BE-STC-NN50	40	2500	0,38
BE-STC-NN70	60	2500	0,42

Горизонтальный зажим с открытым плечом и вертикальным основанием STC-НВ

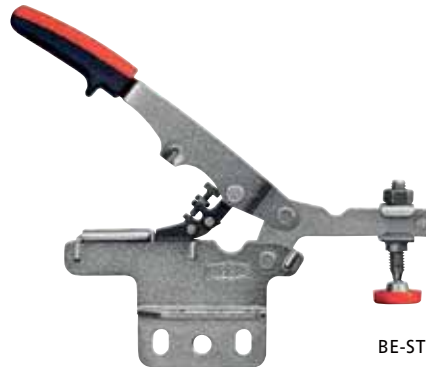

- рычаг в положении зажима расположен горизонтально
- автоматическая плавная подстройка высоты зажима (до 20 мм/5") при сохранении зажимного усилия почти на одном уровне без ручной регулировки прижимного винта
- настройка зажимного усилия до 1100 Н с помощью установочного винта на шарнире
- прочная конструкция из улучшенного металла для большого срока службы
- расположение отверстий в основании подходит для метрической и дюймовой системы
- высококачественная двухкомпонентная пластиковая рукоятка, маслостойкая, противоскользящая поверхность

Артикул	← a → мм	Н	кг
BE-STC-NV20	20	1100	0,21

Вертикальный зажим с открытым плечом и горизонтальным основанием STC-ВН



- в рабочем положении рычаг зажима располагается вертикально
- автоматическая плавная настройка высоты зажима (40 мм/10") при примерно одинаковом усилии зажима — без изменения положения прижимного винта вручную
- регулируемое усилие зажима до 2500 Н (550 фунтов) в зависимости от положения установочного винта в шарнире
- прочные улучшенные стальные пластины с продолжительным сроком службы
- рисунок отверстий в основании подходит для метрической и дюймовой системы
- высококачественная маслостойкая двухкомпонентная пластмассовая ручка

Артикул	← a → мм	Н	кг
BE-STC-VN20	20	1100	0,35
BE-STC-VN50	40	2500	0,43

Адаптеры для многофункциональных столов STC-SET-T20



BE-STC-SET-T20



- для применения быстрозажимных устройств Bessey на многофункциональных столах, например Festool MFT и Sortimo WorkMo, с диаметром отверстия 20 мм и толщиной столешницы от мин. 19 мм до макс. 25 мм

Артикул	Комплектация/шт.	Подходит для	кг
BE-STC-SET-T20	1 винт с цилиндрической головкой DIN 912 M8×35; 1 втулка D20×17; 1 гайка с накаткой M8	STC-NN50 STC-NN70 STC-NN25 STC-VN50	0,09

Зажим с выдвижным упором с наклонным основанием STC-INA



BE-STC-INA15



- перемещение рычага преобразуется в продольное движение упора
- автоматическая плавная подстройка хода прижима (до 10 мм/З") при сохранении зажимного усилия почти на одном уровне без ручной регулировки прижимного винта
- настройка зажимного усилия до 1100 Н с помощью установочного винта на шарнире
- прочная конструкция из улучшенного металла для большого срока службы
- расположение отверстий в основании подходит для метрической и дюймовой системы
- высококачественная двухкомпонентная пластиковая рукоятка, маслостойкая, противоскользящая поверхность

Артикул	← a → мм	Н	кг
BE-STC-INA15	10	1100	0,23

Горизонтальный зажим с открытым плечом и наклонным основанием STC-NA



BE-STC-NA20



- рычаг в положении зажима расположен горизонтально
- автоматическая плавная подстройка высоты зажима (до 20 мм/5") при сохранении зажимного усилия почти на одном уровне без ручной регулировки прижимного винта
- настройка зажимного усилия до 1100 Н с помощью установочного винта на шарнире
- прочная конструкция из улучшенного металла для большого срока службы
- расположение отверстий в основании подходит для метрической и дюймовой системы
- высококачественная двухкомпонентная пластиковая рукоятка, маслостойкая, противоскользящая поверхность

Артикул	← a → мм	Н	кг
BE-STC-NA20	20	1100	0,23

Систейнер-кейс для быстрозажимного устройства STC-S-MFT

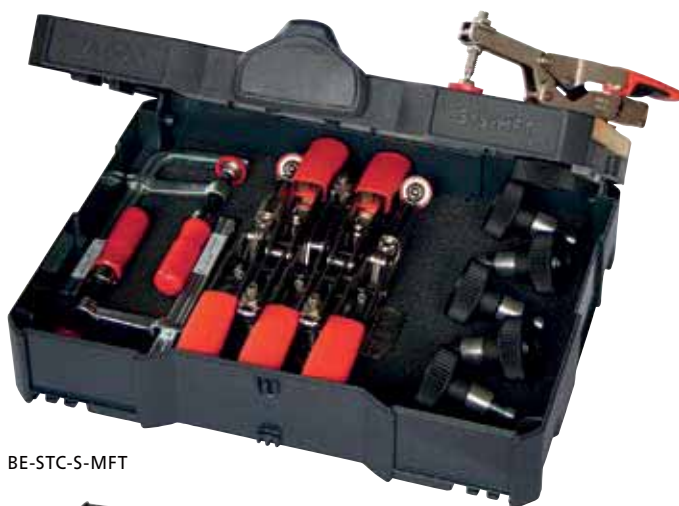

BE-STC-S-MFT

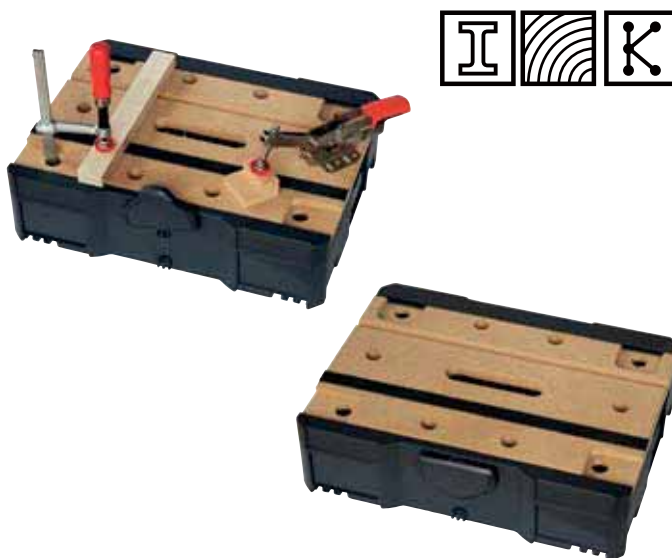

- многофункциональный кейс для монтажников
- с деревянной вставкой, вкл. 20 отверстий
- 3 различных возможности зажима

Артикул	Комплектация/шт.	кг
BE-STC-S-MFT	4 горизонтальных зажима STC-HH50; 2 зажима с выдвижным упором STC-IHH25; 6 адаптеров STC-SET-T20; 2 настольные цельнометаллические струбцины GTR12	5,71

Цельнометаллическая струбцина classiX GS с T-образной рукояткой



- зажимное усилие до 5000 Н
- подвижная и фиксированная
- скобы из улучшенной стали для амортизирующей и эластичной фиксации
- T-образная рукоятка с закругленными краями для простой передачи усилия при зажиме

Артикул	$\leftarrow a \rightarrow$ мм	$\leftarrow b \rightarrow$ мм	$\leftarrow x \rightarrow$ мм	кг
BE-GS16K	160	80	16×7,5	0,46
BE-GS20K	200	100	19,5×9,5	0,83
BE-GS25K	250	120	22,5×10,5	1,20
BE-GS30K	300	140	25×12	1,79
BE-GS40K	400	120	25×12	1,95
BE-GS50K	500	120	25×12	2,17
BE-GS60K	600	120	25×12	2,37
BE-GS80K	800	120	27×13	3,11
BE-GS100K	1000	120	27×13	3,58

Высокоэффективная струбцина SGM



- зажимное усилие до 12000 Н, момент затяжки 40 Нм
- специальная жароустойчивая опорная пластина с наклоном до 35°

Артикул	$\leftarrow a \rightarrow$ мм	$\leftarrow b \rightarrow$ мм	$\leftarrow x \rightarrow$ мм	кг
BE-SG25M	250	140	34×13	2,58
BE-SG30M	300	140	34×13	3,00
BE-SG40M	400	140	34×13	3,17
BE-SG50M	500	140	34×13	3,40
BE-SG60M	600	140	34×13	3,80
BE-SG80M	800	140	34×13	4,45
BE-SG100M	1000	140	34×13	4,95
BE-SG125M	1250	140	34×13	5,87
BE-SG150M	1500	140	34×13	6,65

Столярная струбцина SLM



- зажимное усилие до 8500 Н, момент затяжки 25 Нм
- специальная жароустойчивая опорная пластина с наклоном до 35°

Артикул	$\leftarrow a \rightarrow$ мм	$\leftarrow b \rightarrow$ мм	$\leftarrow x \rightarrow$ мм	кг
BE-SL20M	200	120	28×11	1,88
BE-SL25M	250	120	28×11	2,00
BE-SL30M	300	120	28×11	2,11
BE-SL40M	400	120	28×11	2,34
BE-SL50M	500	120	28×11	2,60
BE-SL60M	600	120	28×11	2,82

Высокоэффективная струбцина STBM, тяжелая



- зажимное усилие до 22000 Н с моментом затяжки 70 Нм
- с шестигранником 19 мм на конце винта
- долгий срок службы благодаря наличию специальной прижимной огнеупорной пластины со вставкой из металлокерамики, наклоняемой под углом до 35°



Артикул	$\leftarrow a \rightarrow$ мм	$\leftarrow b \rightarrow$ мм	$\leftarrow x \rightarrow$ мм	кг
BE-STB30M	300	175	40×20	5,61
BE-STB40M	400	175	40×20	6,10
BE-STB150M	500	175	40×20	6,67
BE-STB60M	600	175	40×20	7,23
BE-STB80M	800	175	40×20	8,35
BE-STB100M	1000	175	40×20	9,42
BE-STB125M	1250	175	40×20	10,77
BE-STB150M	1500	175	40×20	12,20

Струбцина KombiKlamp SG-VAD



1 Надставка для зажима Vario:

Надставка для зажима Vario адаптируется под круглые, овальные и угловатые детали, и все это под углами от 60° (внутренний угол) до 60° (внешний угол). Легко переоборудовать в распор за счет крепления болтом М8. Испытайте разнообразие!

2 Съемный концевой предохранитель

Его можно снять руками, без дополнительных инструментов, специально с целью быстрого переоборудования нижней части для использования в качестве распорки.

3 Сменная опорная пластина

Заменяемая без дополнительного инструмента опорная пластина сделает Вашу повседневную работу более удобной. Поменять ее можно легко и быстро.

4 Т-образная ручка с пластмассовой насадкой

Стабильная Т-образная ручка с пластмассовой насадкой еще удобней сидит в руке во время работы. Для сильного и контролируемого зажима.

- зажимное усилие до 7500 Н
- зажимание и разжимание круглых, овальных и угловатых деталей
- заменяемые без инструментов опорные пластины



BE-SG30VAD



Артикул	← a → мм	← b → мм	← x → мм	⚖ кг
BE-SG30VAD	300	120	30 × 15	2,95

Рычажная струбцина GH



- большой запас сил с помощью оптимизированного профиля направляющей для равномерного распределения зажимного усилия, в особенности при полном использовании просвета
- ослабляющий рычаг с защитой против соскальзывания
- быстро — в 5 раз быстрее обычных струбцин
- надежно — устойчива к вибрации
- мощно — зажимное усилие до 8500 Н

Артикул	← a → мм	← b → мм	← x → мм	⚖ кг
BE-GH12	120	60	15 × 6	0,49
BE-GH16	160	80	17,5 × 6,8	0,64
BE-GH20	200	100	22 × 8,5	1,11
BE-GH25	250	120	24,5 × 9,5	1,44
BE-GH30	300	140	28 × 11	2,27
BE-GH30-12	300	120	24,5 × 9,5	1,51
BE-GH40	400	120	28 × 11	2,41
BE-GH40-12	400	120	24,5 × 9,5	1,75
BE-GH50	500	120	28 × 11	2,61
BE-GH60	600	120	28 × 11	2,84
BE-GH80	800	120	28 × 11	3,20
BE-GH100	1000	120	28 × 11	3,59

U-образная рычажная струбцина GUN



BE-GU25-12-6H

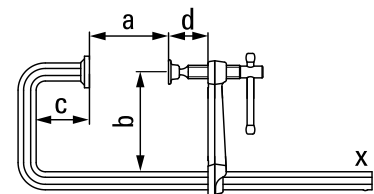

- зажимное усилие до 3800 Н
- зажимает по всей поверхности, особенно подходит для Т-образных профилей
- малый вес
- быстро — в 5 раз быстрее обычных струбцин

Артикул	← a → мм	← b → мм	← c → мм	← d → мм	← x → мм	⚖ кг
BE-GU25-12-6H	250	120	60	10	22 × 10,5	2,58

Высокоэффективная U-образная струбцина SGU, тяжелая



BE-SGU30-14-10

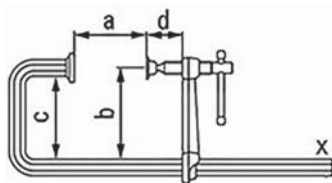

- зажимное усилие до 12000 Н с моментом затяжки 40 Нм
- зажимает с двух сторон по всей поверхности
- долгий срок службы благодаря наличию специальной прижимной огнеупорной пластины со вставкой из металлокерамики, наклоняемой под углом до 35°

Артикул	← a → мм	← b → мм	← c → мм	← e → мм	← x → мм	⚖ кг
BE-SGU30-14-10	300	140	100	130	30 × 15	1,83

С-образная струбцина VC, стабильная



BE-VC3



- зажимное усилие до 15000 Н
- прочная на излом улучшенная сталь
- испытанное качество цельнометаллических струбцин Bessey

Артикул	← A → мм	← B → мм	← X → мм	⚖ кН	⚖ кг
BE-VC3	0-75	50	22 × 10,5	13	0,63

Струбцина с манипулятором GRA



BE-GRA30-12



- зажимное усилие до 7500 Н
- внешний винт, защита от сварочных искр
- свободный доступ к зоне работы

Артикул	← A → мм	← B → мм	← X → мм	⚖ кг
BE-GRA30-12	300	120	30 × 15	2,44

Параллельная струбцина с захватом GRZ

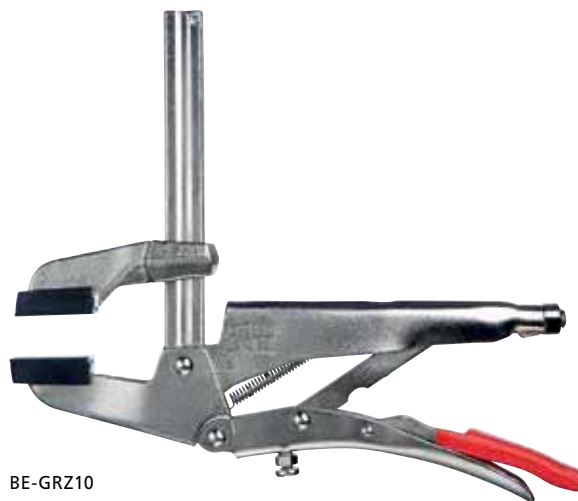

BE-GRZ10



- параллельные поверхности сжатия
- призмovidное углубление для маленьких круглых деталей
- включает защитные колпачки для щадящего зажима чувствительных поверхностей

Артикул	← A → мм	← B → мм	⚖ кг
BE-GRZ10	100	65	1,00

Струбцина с захватом для зажима труб GRZRO

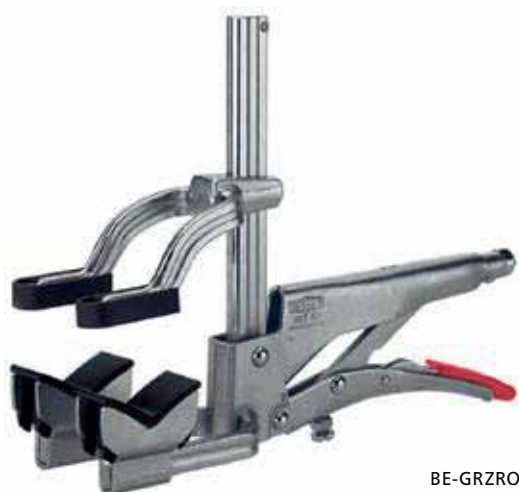

BE-GRZRO



- идеально подходит для зажима круглых деталей одинакового диаметра
- включает комплект защитных колпачков
- щадящий зажим чувствительных поверхностей
- подходит для сварки прихватыванием, выдерживает температуру до 200 °С

Артикул	мм	мм	кг
BE-GRZRO	0-100	65	1,30



Набор высокоэффективных струбцин, подстраивающихся под разнообразные формы в сборе SLV



- зажимное усилие до 6500 Н
- расположение по центру заготовки предотвращает опрокидывание
- длительный срок службы благодаря специальной жароустойчивой опорной пластине с вкладкой из спеченной порошковой стали, наклон до 35°
- переустановка с зажима на разжим без инструмента
- струбцину можно вставить через отверстие в заготовке / детали
- разные возможности применения благодаря сменным подвижным скобам в разных исполнениях

Артикул	мм	мм	мм	кг
BE-SLV100M	1000	120	28×11	4,25
BE-SLV150M	1500	120	28×11	5,25
BE-SLV200M	2000	120	28×11	6,25

Подвижные скобы в сборе для типоразмера SLV



- четыре разных варианта исполнения рукоятки с вылетом разной длины
- подходит для всех направляющих типоразмера SLV



Артикул	Исполнение	мм	мм	кг
BE-3101518	деревянная рукоятка	140	28×11	0,88
BE-3101519	деревянная рукоятка	120	28×11	0,74
BE-3101524	деревянная рукоятка	140	28×11	1,14
BE-3101525	деревянная рукоятка	120	28×11	1,10

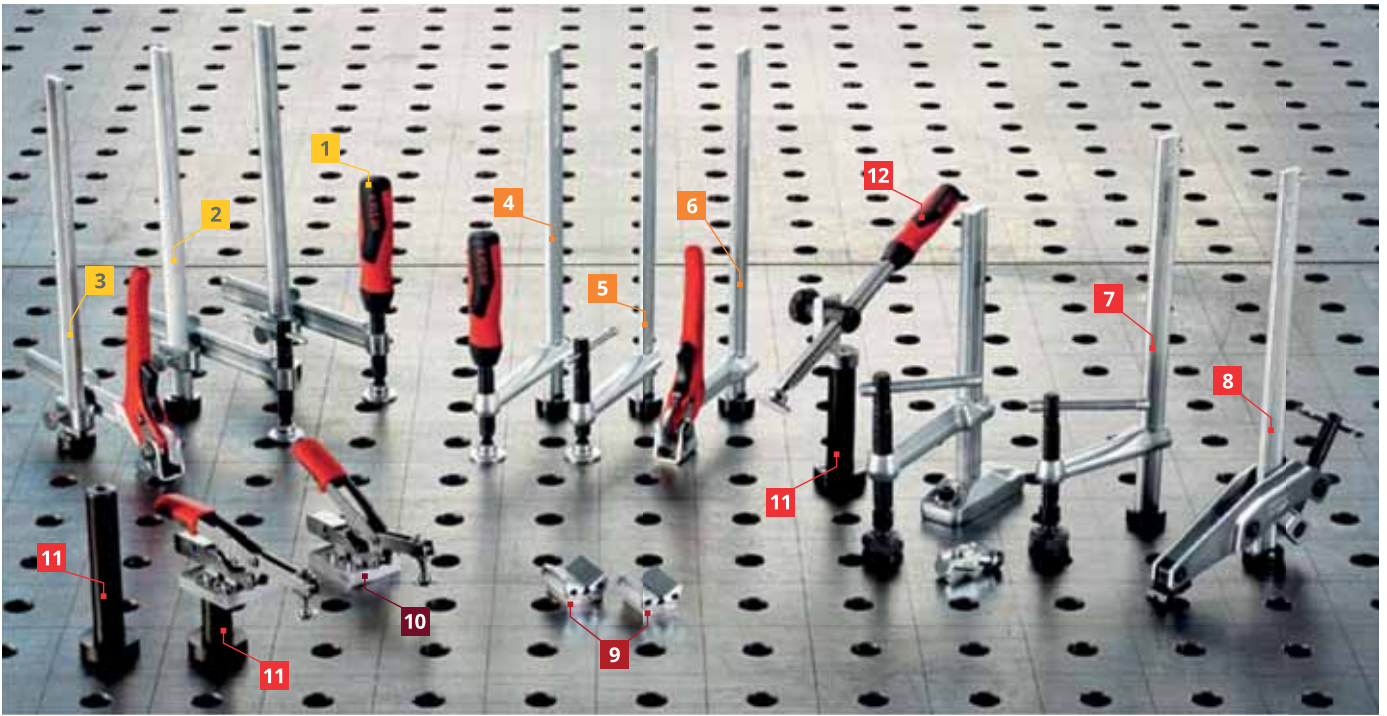

- 1 BE-TWV 16-20, BE-TWV 28-30
- 2 BE-TWV 16-20, BE-TWV 28-30
- 3 BE-TWV 16-20, BE-TWV 28-30
- 4 BE-TW 16-20, BE-TW 28-30

- 5 BE-TW 16-20, BE-TW 28-30
- 6 BE-TW 16-20, BE-TW 28-30
- 7 BE-TWM 28-30-12
- 8 BE-TW 28 GRS30-12

- 9 BE-TW VAD
- 10 BE-TW STC
- 11 BE-TW 16X, BE-TW 28X
- 12 BE-TW 28AV

Зажимной элемент для сварочных столов с различной глубиной захвата TWV16

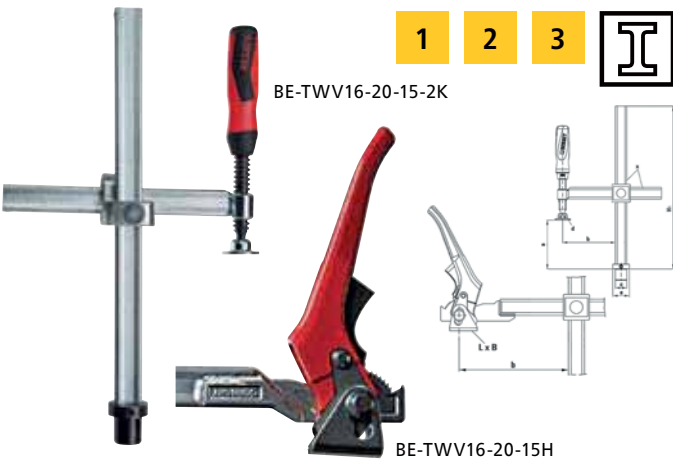

- точное расположение зажимного элемента с учетом особенностей сварки
- улучшенный профиль и подвижная скоба для амортизирующей и эластичной фиксации
- плавная регулировка вылета
- высококачественная двухкомпонентная пластмассовая ручка со шпинделем с трапециевидальной резьбой и сменной опорной пластиной, не требующей использования специального инструмента при ее замене

Артикул	Ø отверстия, мм	Высота зажима не более, мм	← b → мм	← x → мм	кг
BE-TWV16-20-15-2K	16	200	30–150	22 × 8,5	1,20
BE-TWV16-20-15H	16	200	60–150	22 × 8,5	1,21

Зажимной элемент для сварочных столов со специальной опорной пластиной TWM28

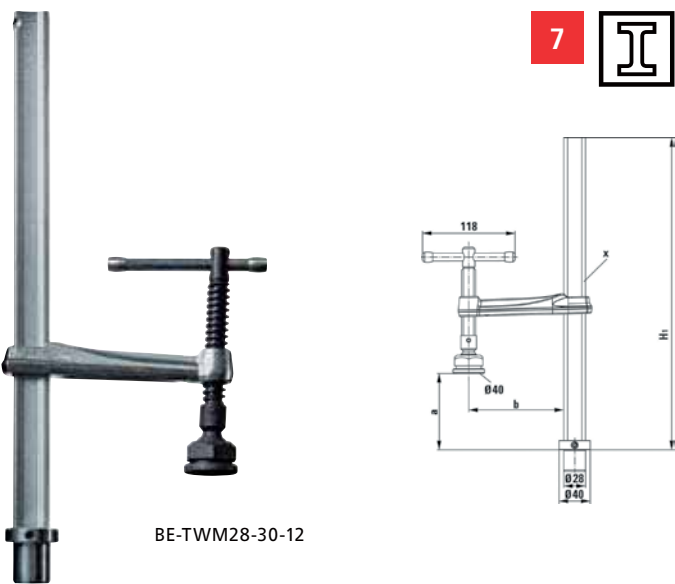

- точное расположение зажимного элемента с учетом особенностей сварки
- улучшенный профиль и подвижная скоба для амортизирующей и эластичной фиксации
- улучшенный шпиндель — особо прочный и износостойкий — с увеличенным сроком службы

Артикул	Ø отверстия, мм	Высота зажима не более, мм	← b → мм	← x → мм	кг
BE-TWM28-30-12	28	300	120	28 × 11	1,78

Зажимной элемент для сварочных столов с захватом TW28GRS

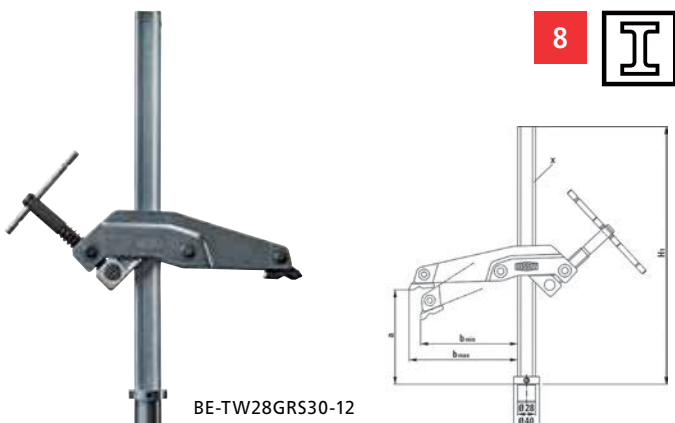

- расположенный снаружи шпindel для свободного доступа к рабочей области и защиты от брызг при сварке
- специальная устойчивая призматическая опорная пластина, идеальна для зажима круглых и граненых заготовок
- поворачивается и плавно регулируется по высоте
- специально предназначена для зажима детали в ограниченном пространстве, в небольших проемах и близко расположенных выступах

Артикул	∅ отверстия, мм	Высота зажима не более, мм	← b → мм	← x → мм	кг
BE-TW28GRS30-12	28	300	120	28×11	2,33

Надставка Vario на зажим для стола TWVAD



- специально для учета деталей круглой, овальной и граненой формы
- плавная настройка под угол в диапазоне от 60° (внутренний угол) до 60° (внешний угол)
- BE-TWVAD — исполнение без болтов — для разнообразного перемещения по сварочному столу

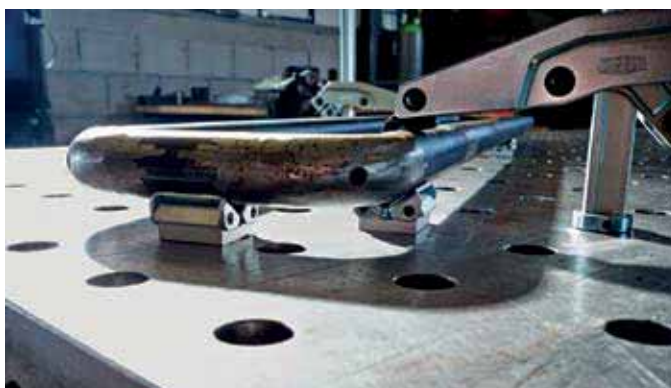

Артикул	∠	Ширина занимаемых поверхностей, мм	кг
BE-TWVAD	от 60° внутри до 60° снаружи	45	0,28

Удлинитель TWX



- принадлежность адаптера для быстрозажимных устройств BESSEY TWA-STC и TWVAD
- цилиндрический элемент плавно регулируется по высоте с помощью установочного кольца в столе



Артикул	∅ отверстия, мм	Подходит для	Перемещение, мм	кг
BE-TW16X	16	TW16A-STC, TW16VAD, TWVAD	15–200	1,41
BE-TW28X	28	TW28A-STC, TW28VAD, TWVAD, TW28AV	15–300	1,76

Надставка Vario на зажим для стола TW28VAD



- специально для учета деталей круглой, овальной и граненой формы
- плавная настройка под угол в диапазоне от 60° (внутренний угол) до 60° (внешний угол)
- BE-TW28VAD — исполнение с болтами — для быстрого выравнивания и фиксации заготовок на сварочном столе

Артикул	∅ отверстия, мм	∠	Ширина занимаемых поверхностей, мм	кг
BE-TW28VAD	16	от 60° внутри до 60° снаружи	45	0,57

Зажимной элемент для сварочных столов TW

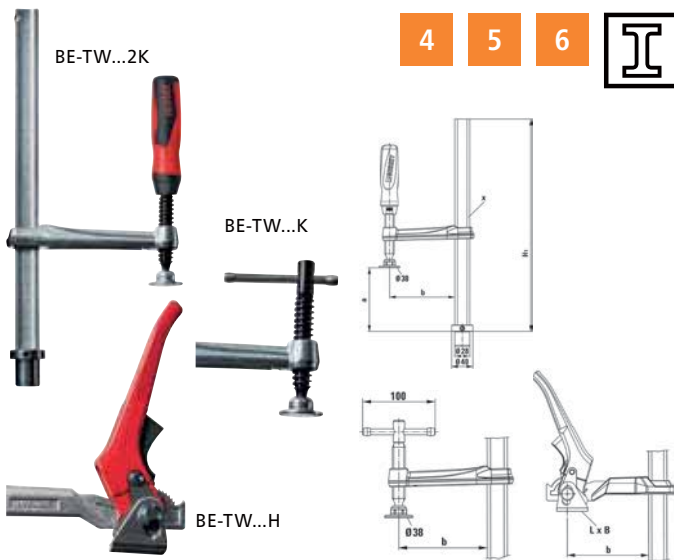

- точное расположение зажимного элемента с учетом особенностей сварки
- улучшенный профиль и подвижная скоба для амортизирующей и эластичной фиксации
- высококачественная двухкомпонентная пластмассовая ручка со шпинделем с трапецидальной резьбой и сменной опорной пластиной, не требующей использования специального инструмента при ее замене

Артикул	Ø отверстия, мм	Высота зажима не более, мм	← b → мм	← x → мм	кг
BE-TW28-30-12-2K	28	300	120	28×11	1,68
BE-TW28-30-14-2K	28	300	140	28×11	1,70
BE-TW28-30-12K	28	300	120	28×11	1,62
BE-TW28-30-14K	28	300	140	28×11	1,65
BE-TW28-30-12H	28	300	120	28×11	2,07
BE-TW28-30-14H	28	300	140	28×11	2,10
BE-TW16-20-10K	16	200	100	22×8,5	0,86
BE-TW16-20-10K	16	200	100	22×8,5	0,86
BE-TW16-20-10H	16	200	100	22×8,5	1,01

Адаптер для быстрозажимных устройств



10

- принадлежности для быстрозажимных устройств Bessey с горизонтальным основанием STC
- с болтом — для непосредственного использования на сварочном столе
- без болта — для навинчивания на удлинитель TWX

Артикул	Ø отверстия, мм	Подходит для	кг
BE-TW16A-STC	16	STC-VH/STC-HH/STC-IHH	0,19
BE-TW28A-STC	28	STC-VH/STC-HH/STC-IHH	0,28



Поворотный адаптер



12

- принадлежность для удлинителя BE-TW28X
- винт с плавной регулировкой наклона от -52° до +52°
- фиксируемая трапециевидная гайка для надежного удерживания детали
- высококачественная рукоятка из двухкомпонентной пластмассы с винтом длиной 175 мм

Артикул	Ø отверстия, мм	Подходит для	кг
BE-TW28AV	28	TW28X	1,02



Станочный зажим



BE-BAS-C10-6

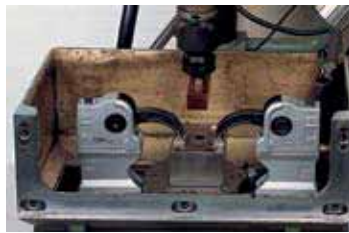



- зажимное усилие до 16000 Н
- компактная конструкция
- крепежное отверстие для М 10 / М 12

Артикул	↔ мм	↑ мм	⚖ кг	Комплект, шт.
BE-BAS-C10-6	60	97	1,3	1

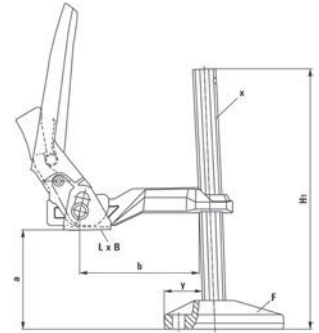
Настольный зажим BS





- зажимное усилие до 10000 Н
- поворачивается и плавно регулируется по высоте
- для сверлильных и легких фрезерных работ
- подъемный механизм для быстрой фиксации и разблокировки

Артикул	Высота зажима не более, мм	←b→ мм	←x→ мм	 	⚖ кг
BE-BS2N	200	100	19,5×9,5	10,5	1,35
BE-BS3N	200	120	22×10,5	13	1,55
BE-BS4N	200	120	28×11	16,5	2,65
BE-BS5N	240	140	30×15	16,5	3,30
BE-BS6N	500	140	30×15	16,5	4,00

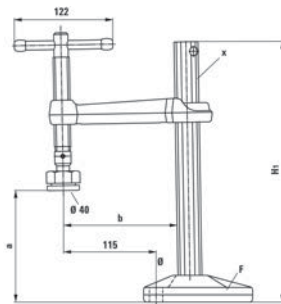
Настольный зажим BSG



- зажимное усилие до 12000 Н
- для крепления на столах и механизмах
- долгий срок службы благодаря наличию специальной прижимной огнеупорной пластины со вставкой из металлокерамики, наклоняемой под углом до 35°

Артикул	Высота зажима не более, мм	←b→ мм	←x→ мм	 	⚖ кг
BE-BSG21-14	210	140	30×15	16,5	3,22



Корпусная струбцина REVO KRE

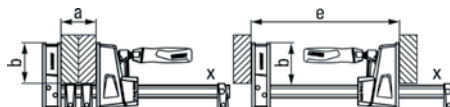

- зажимное усилие до 8000 Н
- большие параллельные зажимные поверхности с тремя съемными защитными колпачками
- усиленный металлом пластиковый корпус и оптимизированная подвижная скоба с двойной защитой от проскальзывания для большей мощности и надежности — сохраняется установленное зажимное усилие, а подвижная скоба в свободном состоянии защищена от непреднамеренного соскальзывания
- переоборудование на распор без помощи инструментов
- комфортный зажим осуществляется благодаря двухкомпонентной рукоятке из высококачественного двухкомпонентного пластика с внутренним шестигранником (макс. момент затяжки — 17 Н·м)

Артикул	← a → мм	← b → мм	← e → мм	← x → мм	⚖ кг
BE-KRE30-2K	300	95	255–390	29×9	2,15
BE-KRE60-2K	600	95	255–730	29×9	2,76
BE-KRE80-2K	800	95	255–930	29×9	3,10
BE-KRE100-2K	1000	95	255–1130	29×9	3,45
BE-KRE125-2K	1250	95	255–1355	29×9	3,87
BE-KRE150-2K	1500	95	255–1610	29×9	4,28
BE-KRE200-2K	2000	95	255–2080	29×9	5,09
BE-KRE250-2K	2500	95	255–2580	29×9	6,05

Корпусная струбцина VARIO REVO KREV

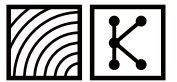

- зажимное усилие до 8000 Н
- большие параллельные зажимные поверхности с тремя съемными защитными колпачками
- усиленный металлом пластиковый корпус и оптимизированная подвижная скоба с двойной защитой от проскальзывания для большей мощности и надежности — сохраняется установленное зажимное усилие, а подвижная скоба в свободном состоянии защищена от непреднамеренного соскальзывания
- переоборудование на распор без помощи инструментов
- комфортный зажим осуществляется благодаря двухкомпонентной рукоятке из высококачественного двухкомпонентного пластика с внутренним шестигранником (макс. момент затяжки — 17 Н·м)
- головка KREV с плавно регулируемой и фиксируемой верхней скобой для оптимального размещения на детали

Артикул	← a → мм	← b → мм	← e → мм	← x → мм	⚖ кг
BE-KREV100-2K	1000	95	260–1130	29×9	3,85
BE-KREV150-2K	1500	95	260–1610	29×9	4,25
BE-KREV200-2K	2000	95	260–2080	29×9	5,30
BE-KREV250-2K	2500	95	260–2580	29×9	6,30

Адаптер для корпусной струбцины KR-AS, поворачивающийся



BE-KR-AS

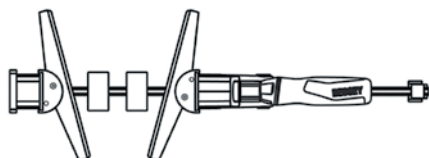

- адаптер с поворачивающимися губками, диапазон поворота: от -15° до +15°
- фиксация косых и параллельных поверхностей
- в упаковке для системы самообслуживания
- 2 шт. в пакете
- подходит для: KRV / KR
- вес: 0,18 кг

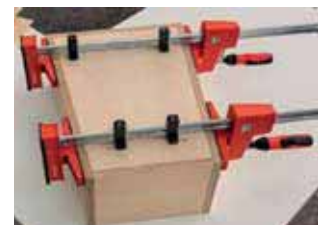

Набор рамных прессов КР



BE-KP

- переменный рамный пресс (от 30 до 250 см) с четырьмя углами 90°
- давление зажатия с 2 вставленными трубцами на уголок, отдельная настройка
- небольшой вес/простой монтаж
- в упаковке для системы самообслуживания
- подходит для: KRV/KR/K
- вес: 0,55 кг



Удлинитель корпусных трубок KBX



BE-KBX20

- простое соединение для трубок из надежного алюминия для увеличения ширины захвата
- с красным адаптером для серии KRV/KR, без — для серии K
- в упаковке для системы самообслуживания
- подходит для: KRV/KR/K
- вес: 0,75 кг



Универсальный зажим UK

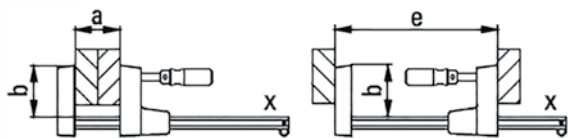

- зажимное усилие до 1500 Н
- параллельные зажимные поверхности с очень большими площадями прилегания
- зажимают разные формы вокруг направляющей
- универсальные, легкие и простые в использовании
- зажим можно без вспомогательных инструментов переоборудовать в распорку

Артикул	← a → мм	← b → мм	← e → мм	← x → мм	⚖ кг
BE-UK16	160	80	172–270	20×5	0,62
BE-UK30	300	80	172–415	20×5	0,72
BE-UK60	600	80	172–720	20×5	0,93

Зажим для стола



BE-TK6



BE-RB269



BE-LM10/5R8

- специально для бытовых устройств и приборов
- специальное приспособление для угловых зажимов WS 3/WS 6, винтового зажима S 10 и корпусной трубки REVO KRE/KREV и KR/KRV

Артикул	∅ мм	← a → мм	← b → мм	⚖ кг
BE-TK6	8	60	22	0,10
BE-RB269	8	60	28	0,19
BE-LM10/5R8	8	100	50	0,22

Струбцина с редуктором GearKlamp GK



1 Уникальная компактная конструкция

Струбцина с редуктором GearKlamp является универсальным изделием и может использоваться даже в чрезвычайно ограниченном пространстве:

- запатентованная механическая часть обеспечивает разъединение ручки и шпинделя, а также установку ручки вокруг шины
- крестообразная призма на верхней зажимной поверхности струбцины обеспечивает надежное удерживание круглых, острых и граненых деталей

2 Удобство в эксплуатации

В струбцине скрывается целый ряд новаторских идей при зажиме, которые обеспечивают пользователю комфортную работу:

- 2-компонентная пластиковая ручка для надежного обращения со струбциной
- кнопка высококачественного быстрого перемещения предназначена для быстрого изменения положения скользящей скобы
- поворотная прижимная планка обеспечивает прекрасную подгонку под обрабатываемую деталь

3 Прочная конструкция

При разработке данного изделия компания BESSEY большое внимание уделила обеспечению качества. Струбцина с редуктором отличается своей долговечностью:

- в ней используются высококачественные материалы, например полиамид, усиленный стекловолокном для верхней и нижней частей, а также термически улучшенная и вороненая сталь для шины с полым профилем
- механизм привода защищен от проникновения пыли и стружки пластиковым корпусом скользящей скобы



- вокруг шины установлена высококачественная двухкомпонентная пластиковая ручка для использования струбцины в ограниченном пространстве
- зажимное усилие до 2000 Н
- шпиндель с трапецевидной резьбой с легким ходом и поворотной прижимной планкой
- кнопка для быстрого перемещения предназначена для быстрого изменения положения скользящей скобы
- в блистерной упаковке

Артикул	← a → мм	← b → мм	← x → мм	кг
BE-GK15	150	60	25 × 12	0,62
BE-GK30	300	60	25 × 12	0,73
BE-GK45	450	60	25 × 12	0,84
BE-GK60	600	60	25 × 12	0,95

Струбцина для работы одной рукой EZS

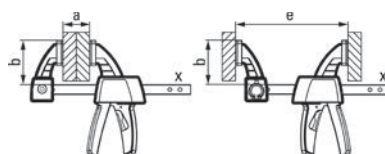
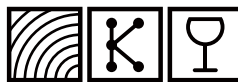





- зажимное усилие до 2000 Н
- переставляется для распора без инструмента благодаря интеллектуальной механике в верхней части
- эргономичная форма двухкомпонентной пластмассовой рукоятки за направляющей
- для защиты чувствительных изделий предусмотрены мягкие накладки
- в упаковке для системы самообслуживания

Артикул	← a → мм	← b → мм	← x → мм	← e → мм	кг
BE-EZS15-8	150	80	19 × 6	170–360	0,72
BE-EZS30-8	300	80	19 × 6	170–510	0,83
BE-EZS45-8	450	80	19 × 6	170–660	0,93
BE-EZS60-8	600	80	19 × 6	170–810	1,04
BE-EZS90-8	900	80	19 × 6	170–1110	1,26

Струбцина для работы одной рукой DuoKlamp



- зажимное усилие до 1200 Н
- переключение из режима зажима в режим распора вместо переоборудования
- рукоятка с рычагом параллельна направляющей
- удобно управлять одной рукой без больших усилий
- круговой зажим перед, за и сбоку от направляющей
- в упаковке для системы самообслуживания

Артикул	 мм	 мм	 мм	$\leftarrow e \rightarrow$ мм	$\leftarrow f \rightarrow$ мм	 кг
BE-DUO16-8	160	85	20×5	75–235	9–170	0,66
BE-DUO30-8	300	85	20×5	75–380	9–315	0,72
BE-DUO45-8	450	85	20×5	75–535	9–470	0,83





Струбцина для работы одной рукой ENZ с двухкомпонентной рукояткой из пластика



BE-ENZ30-2K



- зажимное усилие до 5000 Н
- просто и быстро зафиксировать и зажать одной рукой
- с защитными накладками на зажимной поверхности
- в упаковке для системы самообслуживания





Артикул	 мм	 мм	 мм	 кг
BE-ENZ30-2K	300	100	19,5×9,5	0,66

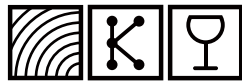

Легкая быстрозажимная струбцина KliKlamp



- зажимное усилие до 1200 Н
- вес от 260 г
- стабильная крепежная и скользящая дуга из легкого магния
- многоступенчатый, устойчивый к вибрации стопорный механизм Vibrafix
- в упаковке для системы самообслуживания

Артикул	 мм	 мм	 мм	 кг
BE-KLI12	120	80	20×5	0,26
BE-KLI16	160	80	20×5	0,29
BE-KLI20	200	80	20×5	0,32
BE-KLI25	250	80	20×5	0,35
BE-KLI30	300	80	20×5	0,38
BE-KLI40	400	80	20×5	0,41

Пружинная струбцина Clippix

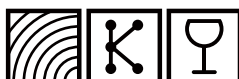

- легкий и удобный
- функциональный и эргономичный
- максимальная устойчивость
- в упаковке для системы самообслуживания



Артикул	← a → мм	← b → мм	⚖ кг	Упаковка
BE-XC1	20	20	0,01	
BE-XC1-SET	20	20	0,01	7×XC1
BE-XC2	25	30	0,03	
BE-XC3	35	37	0,05	
BE-XC5	50	50	0,12	
BE-XC7	75	70	0,18	



Пружинная струбцина VarioClippix XV

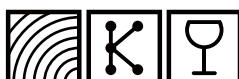

- изменяемая ширина зажима до 55 мм, но при этом можно работать одной рукой
- легкая и удобная
- функциональная и эргономичная
- максимальная устойчивость
- в упаковке для системы самообслуживания



Артикул	← a → мм	← b → мм	⚖ кг
BE-XV3-50	55	37	0,07
BE-XV5-100	100	50	0,13



Пружинная струбцина VarioClippix XV

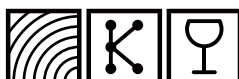

- изменяемая ширина зажима до 170 мм, но при этом можно работать одной рукой
- легкая и удобная
- функциональная и эргономичная
- максимальная устойчивость
- в упаковке для системы самообслуживания



BE-XV5-170



Винтовой зажим

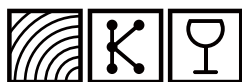
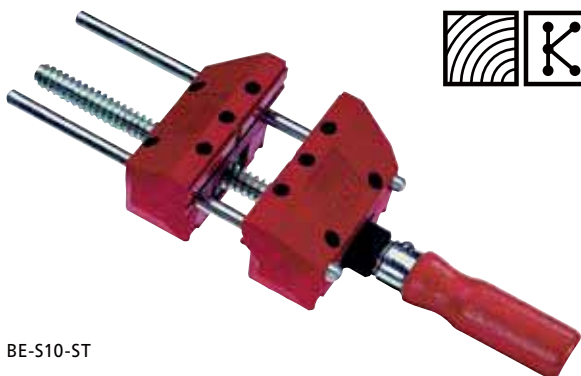

- малый вес
- параллельная фиксация с направляющими рейками
- фиксация под углом без направляющих реек (макс. 25°)
- легко крепится с помощью 2-х входящих в комплект зажимов для стола
- в упаковке для системы самообслуживания

VE-S10-ST



Артикул	← a → мм	≡ мм	⚖ кг
VE-S10-ST	100	90	0,83

Угловой зажим WS

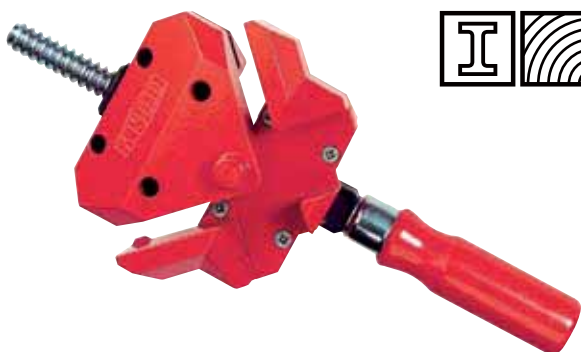

- автоматически подстраивается под детали различного размера
- быстро зажимает при помощи одного винта
- стабильный корпус
- закрепляется с помощью зажимов для стола ТК6
- WS3 — в упаковке для системы самообслуживания



Артикул	← a → мм	≡ мм	Макс. проход, мм	⚖ кг
VE-WS3	2 × 55	30	30	1,00
VE-WS6	2 × 100	36	60	2,30

Ленточный зажим BAN700



BE-BAN700

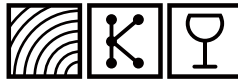

- равномерное давление на соединениях
- рукоятку можно переставлять для работы правой или левой рукой
- содержит: 1 ленточный зажим, 4 устройства для подгонки углов
- в розничной упаковке

Артикул	Диапазон зажима, м	Лента, Ш × Д, м	⚖️ кг
BE-BAN700	до 7	25 × 1	0,58



Ленточный зажим BAN400



BE-BAN400

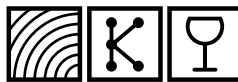

- четыре уголка фиксируют прямоугольные детали
- равномерное давление на все четыре угла
- эргономичная рукоятка позволяет работать с комфортом
- в розничной упаковке
- габариты: 360 × 235 × 50 мм

Артикул	Диапазон зажима, м	Лента, Ш × Д, м	∠	⚖️ кг
BE-BAN400	до 3,8	24 × 1	60–180°	0,48



Устройство для подгонки углов BVE

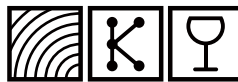

- плавная подгонка углов 60–180°
- 6 устройств для подгонки углов
- в упаковке для системы самообслуживания



BE-BVE

Артикул	Лента, Ш × Д, м	∠	⚖️ кг
BE-BVE	25 × 1	60–180°	0,1

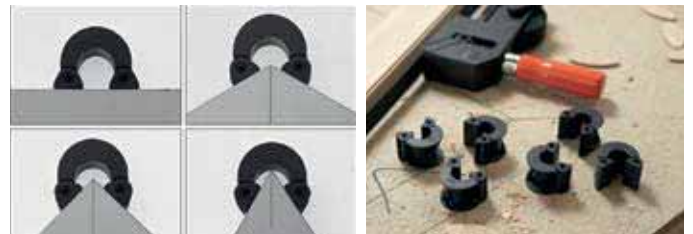

Зажим для кромок ЕКТ для работы одной рукой



BE-EKT55



- для быстрого обслуживания одной рукой
- малый вес
- ширина зажима до 55 мм



Артикул	< a → мм	< b → мм	⚖ кг
BE-EKT55	10 x 50	45	0,82

Зажим для кромок КТ

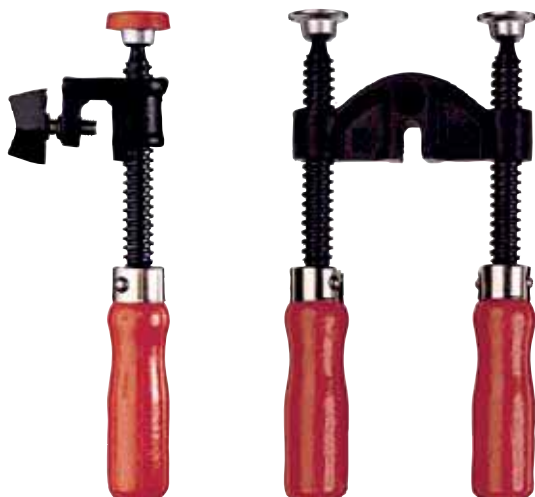

BE-KT5-1CP

BE-KT5-2



- практичный вспомогательный инструмент для зажима кромок в труднодоступных местах
- подходит для обычных струбцин с максимальной толщиной шины 13 мм

Артикул	Исполнение	Для длины не толще, мм	⚖ кг
BE-KT5-1CP	1 винт	13	0,35
BE-KT5-2	2 винта	13	0,58

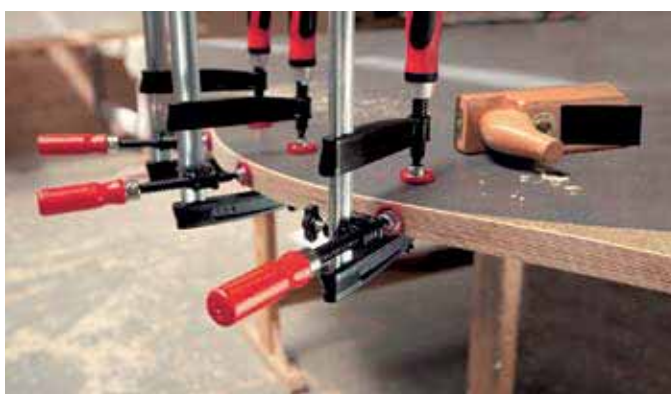

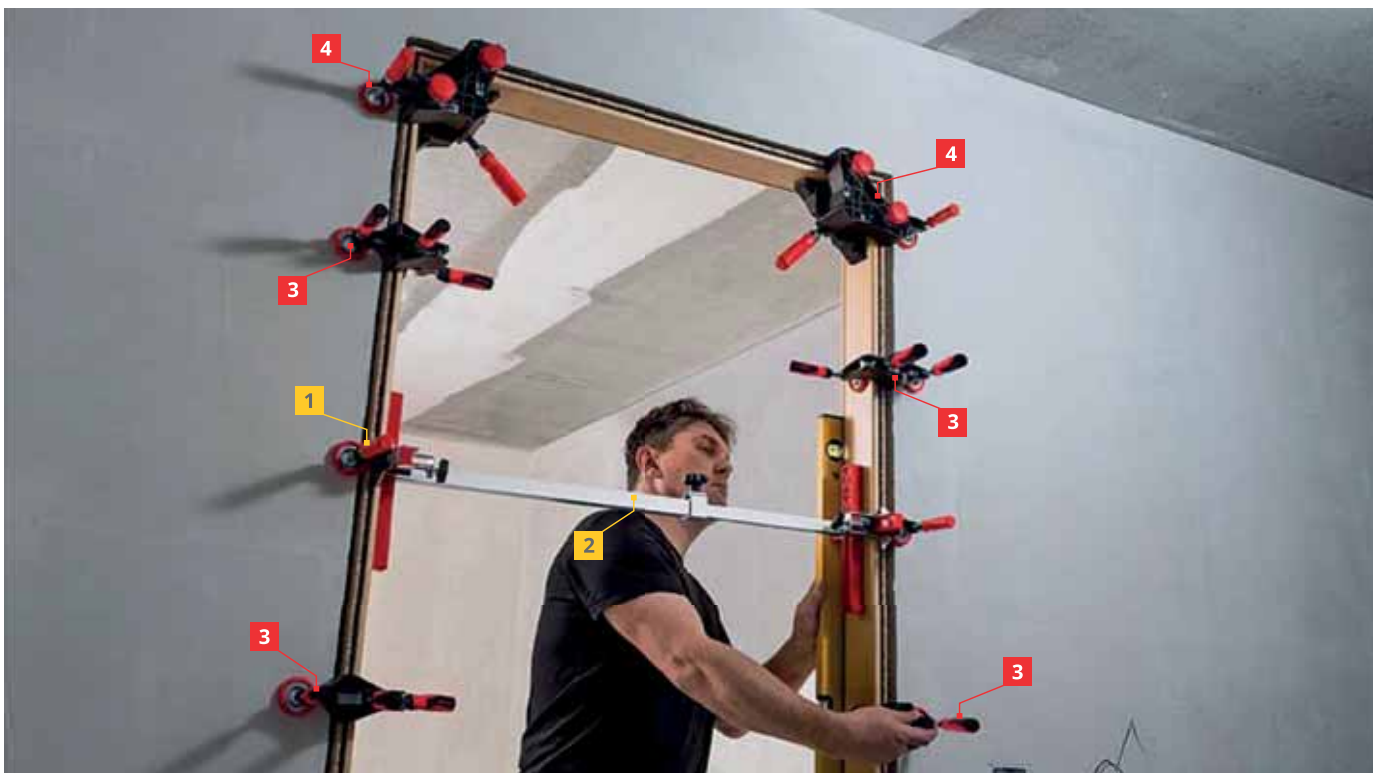

1 BE-TU, BE-TU-TRAGE

2 BE-TUX

3 BE-TFM-2K

4 BE-WTR

Распорка для установки дверных коробок TU



BE-TU

1

- бережно и надежно фиксирует и поддерживает дверную коробку при заполнении швов монтажной пеной
- телескопическая анодированная алюминиевая труба прямоугольного сечения
- с миллиметровой шкалой и установочным винтом для точной работы
- крестообразная опорная пластина с переставными фиксирующими элементами для работы при глубине дверной коробки от 6 до 13 см или от 13 до 30 см
- зажимные поверхности с войлочным покрытием для легко-повреждаемых дверных коробок
- барашковые винты для настенной опоры

Артикул	< a > мм	⚖ кг
BE-TU	565-1010	1,31

Струбцина для выправки дверных углов WTR

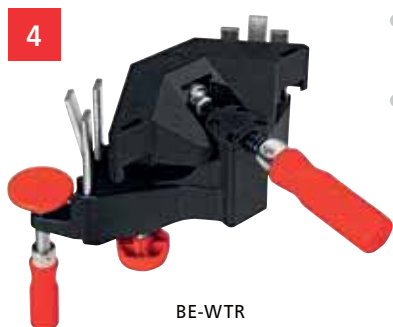

BE-WTR

4

- для точно выставленных и зафиксированных углов дверных коробок
- точный монтаж под прямым углом

Артикул	Ширина зажима – толщина коробки, мм	Перемещение, мм	⚖ кг
BE-WTR	8-30	32	1,05

Струбцина для выправки дверных коробок TFM



BE-TFM

3

- для быстрого и точного выравнивания и фиксации дверных коробок
- полезное дополнение к распорке для дверных коробок Bessey TU и TMS

Артикул	Перемещение, мм	< b > мм	⚖ кг
BE-TFM	35	70	0,58

Распорка AV2



BE-AV2

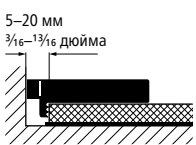

- плавная и быстрая регулировка расстояния до стены от 5 до 20 мм
- распорка для свободной укладки ламината или паркетной доски
- большая контактная площадь для защиты поверхностей от продавливаний
- легко снимается путем простого отворачивания
- малый вес и компактность
- в упаковке 4 штуки



Артикул	← a → мм	мм	Материал	Регулировка по длине	кг
BE-AV2	20	89	Полиамид	5-20	0,23

Распорка PVA



BE-PVA

- плавная регулировка расстояния до стены от 7 до 35 мм
- торцевая и боковая подпорка паркета при его склеивании
- служит для оттягивания за счет наклонного положения шпинделя, подвижного прижима с защитной накладкой
- очень большая поверхность прилегания (130 мм) защищает канты настила от повреждений



Артикул	← a → мм	мм	Материал	Регулировка по длине, мм	кг
BE-PVA	35	130	Цинковое литье под давлением	7-35	0,48

Струбцина для паркета PVZ



BE-PVZ65

- стабильная конструкция
- идеально подходит для склеивания первых трех рядов паркета или ламината
- оптимальная настройка расстояния до стены

Артикул	← a → мм	мм	кг
BE-PVZ65	650	130	2,6



Вспомогательное оборудование для зажима и укладки SVH/SVG



- для укладки готового паркета, ламината и плитки
- SVH 400, SVG – в упаковке для системы самообслуживания
- дополнительная область применения: использование в качестве крепежного ремня

Артикул	< a > мм	Лента, ШхД, мм	Ленточный материал	Прочность на разрыв, Н	⚖ кг
BE-SVN400	4000	25×1	Полиэфир	5000	0,75
BE-SVN760	7600	25×1	Полиэфир	5000	0,77
BE-SVG	4000	25×1	Полиэфир	2500	0,69



Подпорка для потолка и монтажа ST



- фиксация в два этапа: предварительная установка с помощью выдвигной и быстро фиксируемой внутренней трубки, окончательная фиксация — вращением подпорки с ухватом за цилиндрический участок с покрытием из пеноматериала
- нагруженная подпорка с защитой от соскальзывания гарантирует надежную установку даже на критичной поверхности благодаря:
 - специальным стальным трубкам, способным выдержать до 60 кг
 - дополнительному стопору на кнопке разблокировки
 - наличию резиновых накладок на верхней и нижней опорах посредством установочного винта в шарнире

Артикул	Перемещение, мм	Максимально допустимая нагрузка, кг	⚖ кг	📦 шт.
BE-ST125	750–1250	60	1,50	1
BE-ST250	1450–2500	60	2,20	1
BE-ST290	1600–2900	50	2,40	1

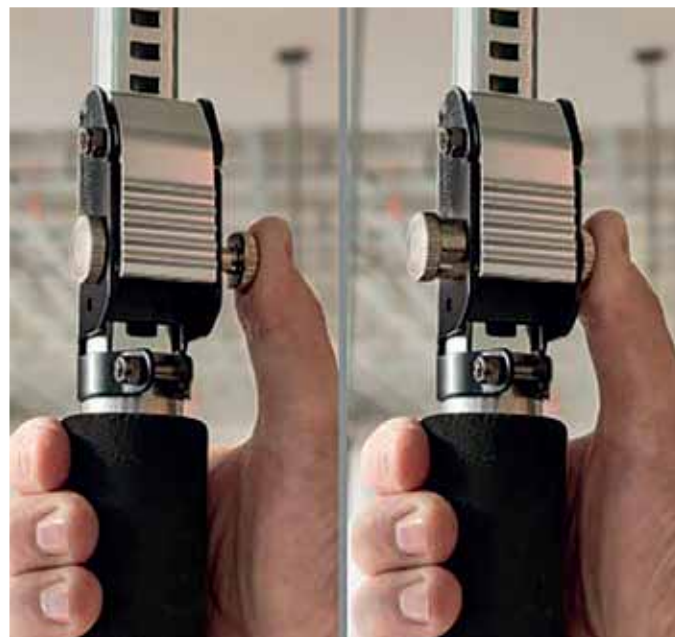

Зажим для пластин PS130

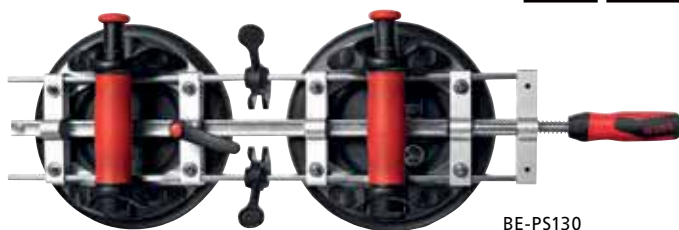

BE-PS130

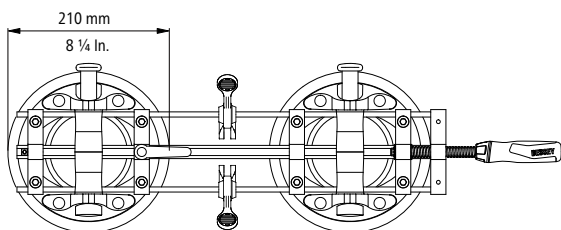

- для зажатия и позиционирования деталей с большой площадью, а также тяжелых деталей с гладкой поверхностью, например, из искусственного камня, керамики, гранита, Corian®, пластика, листового металла или стекла
- ручные вакуумные насосы для максимального зажимного усилия и, таким образом, максимального горизонтального зажимного усилия до 1200 Н
- маркировочное кольцо на рычаге насоса для непрерывного контроля бесперебойного вакуума
- практичная функция быстрой настройки необходимого расстояния между обеими присосками

Артикул	← a → мм	Ширина, мм	Длина, мм	кг
BE-PS130	5 × 130	215	770	4,08

Зажим для пластин PS55

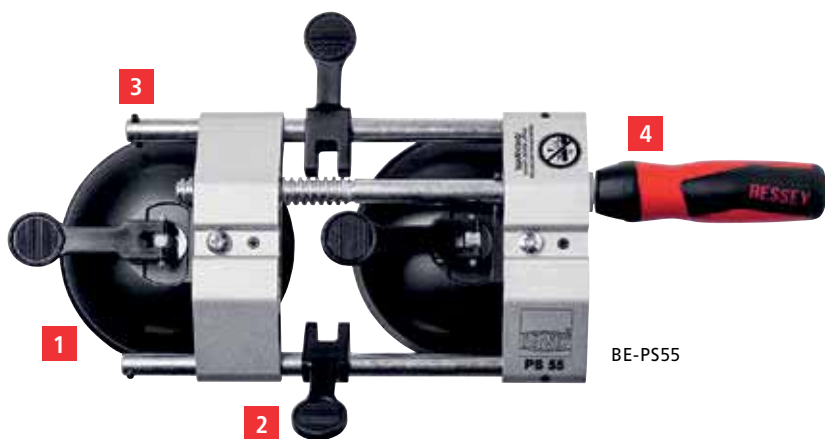

BE-PS55

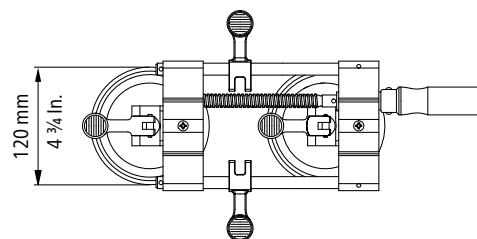

- для зажатия и позиционирования деталей с гладкой поверхностью, например, из керамики, гранита, Corian®, пластика, листового металла или стекла, для которых требуются малые зажимные усилия (до 260 Н)
- зажимные рычаги на всех вакуумных насосах обеспечивают высокую скорость работы с инструментом
- рычаг с эксцентриком для выравнивания различных высот на стыке

Артикул	← a → мм	Ширина, мм	Длина, мм	кг
BE-PS55	10–55	147	361	1,55

1 Щадящий вакуумный aspirатор

Простота в управлении гарантирована: перестановкой зажимных рычагов на вакуумных aspirаторах создается вакуум, и зажим для пластин автоматически присасывается к пластине.

2 Практичный рычаг с эксцентриком

Посредством обоих рычагов на направляющих стержнях разница высот, возникающая при сведении пластин, может быть несложно отрегулирована

3 Прочная конструкция

Холоднотянутые, гальванически оцинкованные направляющие стержни в прочных алюминиевых профилях снижают отгибание в ходе зажатия и удерживают зажим для пластин в одной плоскости. Таким образом обеспечивается точность выполнения работы.

4 Удобная деревянная ручка

Благодаря идеальному захвату достигается сила зажима в горизонтальном направлении до 260 Н. Это обеспечивается также шпинделем с трапециевидальной резьбой на заклепках без задиоров.



Зажим для дверей TL, легкий, с I-образным профилем 37 x 11 x 4,5 мм

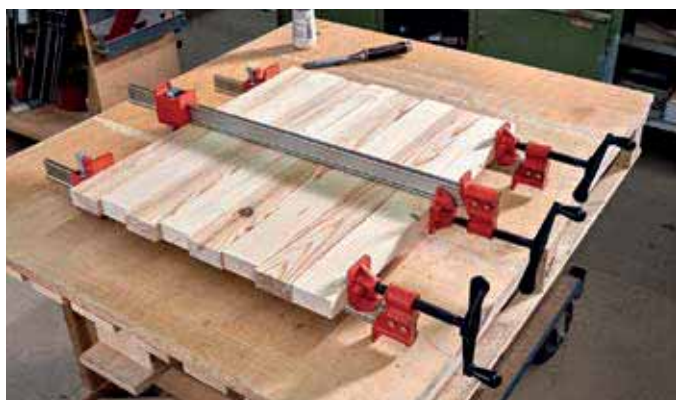
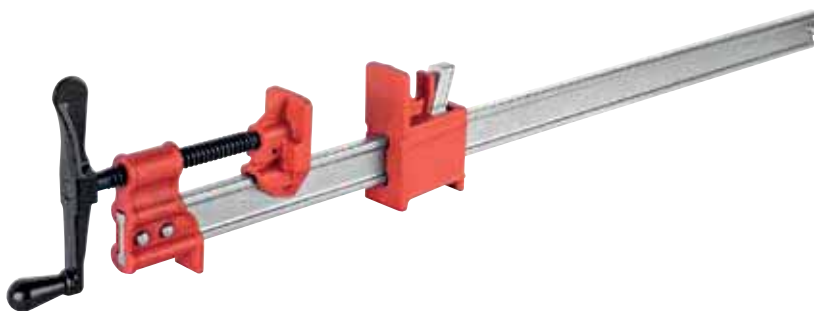

- зажимное усилие до 24000 Н
- легко регулируемые зажимные пластины
- кривошипная рукоятка
- придающий устойчивость I-образный профиль

Артикул	← a → мм	Размеры губок Ш x В, мм	кг
BE-TL60	600	48 x 53	3,80
BE-TL90	900	48 x 53	4,30
BE-TL120	1200	48 x 53	5,00
BE-TL180	1800	48 x 53	6,30

Трубная струбцина BPC



- подходит для стальных труб DN 20/R3/4", а также DN 15/R1/2"
- внешний диаметр: 26,9 мм и 21,3 мм
- ширина раствора подбирается по необходимости
- с подставкой
- в упаковке для магазинов самообслуживания

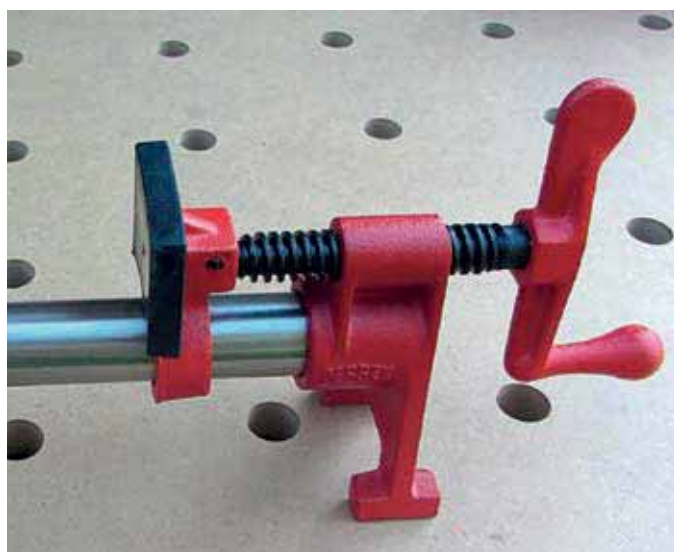

Артикул	Для труб Ø, мм / дюйм	Глубина зажима, мм	кг
BE-BPC-H34	26,9 / 3/4"	42	1,30
BE-BPC-H12	21,3 / 1/2"	40	0,88



РЕЖУЩИЙ ИНСТРУМЕНТ

Ножницы по металлу	376
Идеальные ножницы, маленькие и маневренные	376
Набор идеальных ножниц	376
Фигурные ножницы	377
Идеальные ножницы MULTISNIP Longstyle	377
Идеальные ножницы	378
Ножницы для прорезания отверстий	379
Универсальные ножницы	379
Ножницы «Пеликан»	379
Комбинированные ножницы	380
Ножницы для кабеля	380
Ножницы MULTISNIP Master	381
Складной нож	381
Набор ножей	381
Многофункциональный инструмент с большими ножницами ..	381
Бытовые и швейные ножницы	382
Ножницы для резки бумаги и обоев	382
Универсальные ножницы	383
Рабочие ножницы	383
Ножницы для ленточной стали с рычажной передачей	383

Ножницы по металлу 230 мм, левосторонние, в блистерной упаковке



ER-D39ASS-SB



ER-D39ASSL-SB

- новейшая инновационная конструкция ножниц по металлу ER-Bessey D39ASS позволяет производить резку тонколистового металла с еще большей точностью и легкостью
- ножницы выпускаются в правом и левом исполнении
- нижняя режущая кромка данной модели ножниц расположена с правой стороны
- важные особенности данной модели ножниц, на которые прежде всего следует обратить внимание:
 - легкий ход ножниц и их долговечность обеспечивается очень прочным шарниром с металлокерамическим вкладышем, прочность самого шарнира дополнительно увеличена с помощью специального распорного болта
 - частично утопленное резьбовое соединение ножниц и уменьшенная головка не создают помех при выполнении фигурных резов
 - защелка-фиксатор размещена на верхней рукояти ножниц и удобна для пользования и правой, и левой рукой
 - пружина ножниц не требует дополнительного обслуживания
 - уменьшенная величина раскрытия ножниц при незначительном уменьшении длины реза
- оригинальный дизайн

Артикул	← a → мм	← b → мм	↓ макс ↑ мм	⊙	⚖ кг
ER-D39ASSL-SB	230	30	1,2	++++	0,50
ER-D39ASS-SB	230	30	1,2	++++	0,50

Идеальные ножницы, маленькие и маневренные



ER-D15A



ER-D15AL

- для непрерывных прямых и фигурных разрезов
- новая геометрия режущей головки обеспечивает исключительно малый размер — особенно пригодный для маленьких радиусов и труднодоступных мест
- оптимальное соотношение рычагов при минимальном размере гарантирует 100% эффективность при минимальных усилиях
- рукоятка ERGO для удобной работы
- праворежущие (ER-D15A), леворежущие (ER-D15AL)

Артикул	← a → мм	← b → мм	↓ макс ↑ мм	⊙	⚖ кг
ER-D15A	180	20	1,0	+++	0,20
ER-D15AL	180	20	1,0	+++	0,20



Набор идеальных ножниц



ER-DSET15

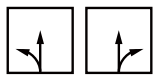

- комплект: 1 × D15A, 1 × D15S и 1 × D15AL в сумке-скрутке
- для непрерывных прямых и фигурных разрезов
- новая геометрия режущей головки обеспечивает исключительно малый размер — особенно пригодный для маленьких радиусов и труднодоступных мест
- оптимальное соотношение рычагов при минимальном размере гарантирует 100% эффективность при минимальных усилиях
- рукоятка ERGO для удобной работы

Артикул	← a → мм	← b → мм	↓ макс ↑ мм	⊙	⚖ кг
ER-DSET15	180	20	1,0	+++	0,7



Фигурные ножницы



ER-D16



ER-D16L



ER-D16S



- для коротких прямых и фигурных разрезов
- лезвия с микрозубцами для надежности работы
- праворежущие (ER-D16), леворежущие (ER-D16L)

Артикул	< a > мм	< b > мм	$\frac{\downarrow}{\uparrow}$ мм		
ER-D16	240	40	1,2	++	0,38
ER-D16L	240	40	1,2	++	0,38
ER-D16S	240	44	1,2	++	0,38



Набор фигурных ножниц



ER-D16SET



- комплект: 1 × D16, 1 × D16L и 1 × D16S в сумке-скрутке
- для коротких прямых и фигурных разрезов с большим радиусом вправо и влево
- лезвия с микрозубцами для надежности работы
- праворежущие

Артикул	< a > мм	< b > мм	$\frac{\downarrow}{\uparrow}$ мм		
ER-D16SET	240	44	1,2	++	1,24



Идеальные ножницы MULTISNIP Longstyle



ER-D22A



- для длинных и прямых непрерывных разрезов, а также больших радиусов
- очень длинное с боковым уступом лезвие
- поставка только леворежущих ножниц

Артикул	< a > мм	< b > мм	$\frac{\downarrow}{\uparrow}$ мм		
ER-D22A	280	64	1,2	++	0,43



Идеальные ножницы



ER-D29ASSL-2



ER-D29ASS-2

- рукоятка ERGO для удобной работы
- для непрерывных прямых и фигурных разрезов
- компактная головка ножниц: высокая маневренность при фигурной резке
- оптимальное соотношение рычагов: на 25% меньшие усилия
- оптимальная геометрия лезвия: не соскальзывает даже без насечек
- поставка праворежущих или леворежущих ножниц



Артикул	< a → мм	< b → мм	$\frac{\downarrow}{\uparrow}$ max. мм		
ER-D29ASS-2	260	33	1,2	+++	0,51
ER-D29ASSL-2	260	33	1,2	+++	0,51

Идеальные ножницы, массивные

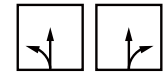

ER-D17AL



ER-D17A

- для непрерывных прямых и фигурных разрезов
- лезвие с микрозубцами для надежной работы
- особо мощные, для больших нагрузок: изготовленные в ковочном штампе рукоятки
- поставка праворежущих или леворежущих ножниц



Артикул	< a → мм	< b → мм	$\frac{\downarrow}{\uparrow}$ max. мм		
ER-D17A	240	24	1,2	++	0,55
ER-D17AL	240	24	1,2	++	0,55

Идеальные ножницы



ER-D116-280



ER-D116-280L

- для непрерывных прямых и фигурных разрезов
- покрытые пластмассой рукоятки
- праворежущие (D116-280), леворежущие (D116-280L)

Артикул	< a → мм	< b → мм	$\frac{\downarrow}{\uparrow}$ max. мм		
ER-D216-260	260	30	1,0	++	0,49
ER-D216-260L	260	30	1,0	++	0,49
ER-D216-280	280	34	1,0	++	0,58
ER-D216-280L	280	34	1,0	++	0,58
ER-D116-260	260	30	1,0	+	0,49
ER-D116-260L	260	30	1,0	+	0,49
ER-D116-260-SB	260	30	1,0	+	0,49
ER-D116-260L-SB	260	30	1,0	+	0,49
ER-D116-280	280	34	1,0	+	0,58
ER-D116-280L	280	34	1,0	+	0,58
ER-D116-280-SB	280	34	1,0	+	0,59
ER-D116-280L-SB	280	34	1,0	+	0,59

Ножницы для прорезания отверстий



ER-D107-275

ER-D107-275L

- для коротких прямых и фигурных разрезов
- покрытые пластмассой рукоятки
- праворежущие (D107-275), леворежущие (D107-275L)

Артикул	← a → мм	← b → мм	$\frac{\downarrow}{\uparrow}$ макс. мм		
ER-D207-250	250	42	1,0	++	0,49
ER-D207-250L	250	42	1,0	++	0,49
ER-D207-275	275	42	1,0	++	0,55
ER-D207-275L	275	42	1,0	++	0,55
ER-D207-300	300	47	1,0	++	0,60
ER-D207-300L	300	47	1,0	++	0,60
ER-D107-225	225	38	1,0	+	0,37
ER-D107-225-SB	225	38	1,0	+	0,38
ER-D107-250	250	42	1,0	+	0,49
ER-D107-250L	250	42	1,0	+	0,49
ER-D107-250-SB	250	42	1,0	+	0,50
ER-D107-250L-SB	250	42	1,0	+	0,50
ER-D107-275	275	42	1,0	+	0,55
ER-D107-275L	275	42	1,0	+	0,55
ER-D107-275-SB	275	42	1,0	+	0,56
ER-D107-300	300	47	1,0	+	0,60
ER-D107-300L	300	47	1,0	+	0,60

Универсальные ножницы



ER-D106A-250

ER-D206-250

- для длинных прямых и фигурных разрезов (большие радиусы)
- поставка только праворежущих ножниц
- покрытые пластмассой рукоятки (ER-D106A-250)
- лакированные рукоятки (ER-D206-250)

Артикул	← a → мм	← b → мм	$\frac{\downarrow}{\uparrow}$ макс. мм		
ER-D106A-250	250	67	1,0	+	0,39
ER-D206-250	250	68	1,0	+	0,49

Ножницы «Пеликан»



ER-D118-300L

ER-D118-300

- для длинных прямых, непрерывных резов
- особенно длинное лезвие идеально для разрезания листов железа
- D218 – лакированные рукоятки
- D118 – рукоятки в пластиковой оболочке
- поставляются в праворежущем исполнении (ножницы 300 мм также леворежущие)



Артикул	← a → мм	← b → мм	$\frac{\downarrow}{\uparrow}$ макс. мм		
ER-D218-300	300	62	1,0	++	0,73
ER-D218-300L	300	62	1,0	++	0,73
ER-D218-300-SB	300	62	1,0	++	0,74
ER-D218-300L-SB	300	62	1,0	++	0,74
ER-D218-350	350	65	1,0	++	0,80
ER-D118-300	300	62	1,0	+	0,73
ER-D118-300L	300	62	1,0	+	0,73
ER-D118-300-SB	300	62	1,0	+	0,74
ER-D118-300L-SB	300	62	1,0	+	0,74
ER-D118-350	350	65	1,0	+	0,80

Комбинированные ножницы, прямые



- рукоятка ERGO для легкой работы
- нержавеющие лезвия из высококачественной стали
- в упаковке для системы самообслуживания



Артикул	← a → мм	← b → мм	⚖ кг
ER-D47-2	140	31	0,05
ER-D48-2	190	42	0,11

Угловые комбинированные ножницы



ER-D48A-2

- рукоятка ERGO для легкой работы
- нержавеющие лезвия из высококачественной стали
- расположенные под углом лезвия
- в упаковке для системы самообслуживания



Артикул	← a → мм	← b → мм	⚖ кг
ER-D48A-2	190	36	0,11

Ножницы для кабеля



ER-D49-2

- рукоятка ERGO для удобной работы
- для многожильного кабеля диаметром до 10 мм
- нержавеющие лезвия из высококачественной стали
- в упаковке для системы самообслуживания



Артикул	← a → мм	⚖ кг
ER-D49-2	165	0,12

Ножницы MULTISNIP Master ER-D51A



ER-D51A

- для длинных и прямых непрерывных разрезов (большие радиусы)
- все металлические детали из нержавеющей высококачественной стали
- рукоятки из прочного, усиленного стекловолокном пластика с мягкой прокладкой
- расположенная под углом головка ножниц для высокой степени безопасности находится на достаточном от материала расстоянии, благодаря чему рука не подвергается опасности
- в индивидуальной упаковке

Артикул	← a → мм	← b → мм	⚖ кг
ER-D51A	235	50	0,18

Набор ножей ДВКРН



ER-DBKRN-SET

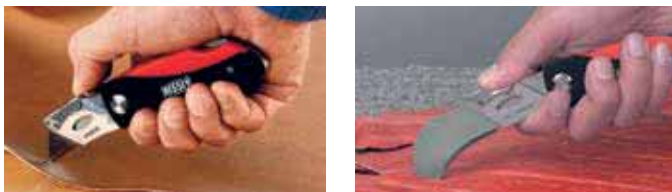

- нож с удобной пластиковой ручкой
- практичный нейлоновый чехол на молнии
- четыре типа лезвий для различных материалов
- в розничной упаковке

Артикул	Комплект
ER-DBKRN-SET	Складной нож DBKRN в практичном чехле из нейлона +10 трапециевидных лезвий DBK-T +5 крючкообразных лезвий DBK-H +2 лезвия для линолеума DBK-L +2 лезвия-выколотки DBK-A

Складной нож ER-DBKRN-EU



ER-DBKRN-EU



- удобная пластмассовая рукоятка
- подушечка для большого пальца
- отделение для запасных лезвий с пятью лезвиями
- быстрая замена лезвий
- зажим для крепления на ремень
- в розничной упаковке

Артикул	Общая длина, мм	Длина лезвия, мм	⚖ кг
ER-DBKRN-EU	160	28	0,22

Многофункциональный инструмент с большими ножницами



BE-DBST

- многофункциональный набор Multitool из 7 элементов: ножницы, нож, пила, напильник, отвертка для винтов с крестообразным шлицем, а также большая и малая отвертки для винтов с прямым шлицем
- режет: кожу, тросы, винил, тонкий кабель, веревки, тонкий пластик, бумагу и многое другое
- прочная сумка надежно крепится на ремень и позволяет инструменту находиться всегда под рукой
- рукоятка из высококачественной стали со вставками из мягкого материала исключает проскальзывание в руке

Артикул	Общая длина в открытом положении, мм	Общая длина в закрытом положении, мм	← b → мм	⚖ кг
BE-DBST	175	100	55	0,36

Бытовые и швейные ножницы



ER-D840-180

- полностью никелированные



Артикул	← a → мм	← b → мм	⚖ кг
ER-D840-180	180	77	0,09

Ножницы для резки бумаги и обоев



- полностью никелированные
- большие круглые кольца



Артикул	← a → мм	← b → мм	⚖ кг
ER-D851-250	250	105	0,17
ER-D853-250	200	95	0,08

Универсальные ножницы



ER-D821-160

- лезвия из нержавеющей стали
- комфортные кольца с мягкими прокладками
- в индивидуальной упаковке



Артикул	← a → мм	← b → мм	⚖ кг
ER-D821-160	160	70	0,04

Универсальные ножницы



ER-D820-250

- лезвия из нержавеющей стали
- комфортные кольца с мягкими прокладками
- в индивидуальной упаковке



Артикул	← a → мм	← b → мм	кг
ER-D820-250	250	105	0,10

Рабочие ножницы



ER-D860-250

- прочное исполнение
- черные окрашенные рукоятки
- большие круглые кольца



Артикул	← a → мм	← b → мм	кг
ER-D860-250	250	90	0,28

Ножницы для ленточной стали с рычажной передачей



ER-D123S

- разрезание одной рукой стальных лент размером до 32 × 1 мм
- концы ленты не отскакивают после разрезания
- сужающаяся нижняя губка легко входит под натянутую ленту
- эргономичная рукоятка для удобной работы



Артикул	← a → мм	← b → мм	мм	кг
ER-D123S	260	38	1,0	0,55



An aerial photograph of a large industrial complex. The main building is white with a prominent glass facade. In the foreground, there is a large parking lot with many cars parked. The background shows a residential area with houses and trees under a clear blue sky.

Сантехнические инструменты	386
Специальные инструменты	387
Инструменты для металлообработки	387
Инструменты для строителей и монтажников	393

Клеши трубные, наклон зева 90°



- Наклон зева 90°
- Форма А

Артикул	Дюйм	мм	Длина, мм	Упаковка, шт.	г
RE-1110102	1	0–42	305	1	785
RE-1110152	1 ½	0–60	315	1	1400
RE-1110202	2	0–70	560	1	2690
RE-1110302	3	10–105	650	1	3450
RE-1110402	4	10–130	750	1	4940

Клеши трубные, угловые, наклон зева 45°, «Стандарт»



- наклон зева 45°, форма С

Артикул	Дюйм	мм	Длина, мм	Упаковка, шт.	г
RE-1210052	½	0–35	265	1	465
RE-1210102	1	0–42	310	1	745
RE-1210152	1 ½	0–60	410	1	1380
RE-1210202	2	0–70	570	1	2750
RE-1210302	3	25–110	695	1	4380

Комбинированные трубные ножницы с треугольным ножом



- чистый рез с меньшим усилием при обрезке композитных и пластиковых труб
- композитные трубы 12–25 Ø мм
- защищенные трубы 18–35 Ø мм

Клеши трубные с быстрой регулировкой, губки S-образной формы



RE-13020102

- наклон зева 45°, форма S
- быстрая и точная регулировка раствора губок прямо на детали простым нажатием кнопки
- хромованадиевая электросталь, кованая, закаленная в масле

Артикул	Дюйм	мм	Длина, мм	Упаковка, шт.	г	DIN 7255
RE-13020102	1	0–42	325	1	880	•
RE-13020152	1 ½	0–60	425	1	1480	•

Клеши трубные, губки S-образной формы, «Стандарт»



- наклон зева 45°, форма S

Артикул	Дюйм	мм	Длина, мм	Упаковка, шт.	г
RE-1310052	½	0–35	265	1	480
RE-1310102	1	0–42	315	1	815
RE-1310152	1 ½	0–60	420	1	1510
RE-1310202	2	0–70	530	1	2570
RE-1310302	3	10–110	680	1	4295

Ножницы для композитных и пластиковых труб, с трещоточным механизмом



RE-5020406

- для композитных и пластиковых труб диаметром от 26 до 40 мм
- точный без заусенцев рез благодаря автоматической установке опоры для трубы
- работа по принципу трещотки
- высокая степень безопасности
- эргономичные двухкомпонентные чехлы на ручках

Артикул	мм	Длина, мм	Упаковка, шт.	г
RE-5020406	26–40	210	1	465
RE-50204100	сменный нож Spare blade		1	

Малые ножницы для кабеля



RE-800010013

- малые ножницы для кабеля сечением от AWG 26 до 16, в соответствии с аэрокосмическим стандартом AS6173/1
- для обрезки авиационного медного кабеля с покрытием из олова, никеля и серебра, например AS22759, а также кабеля из высокопрочных и сверхпрочных медных сплавов

Артикул	Сечение кабеля, мм²	Длина, мм	г
RE-800010013	0,14–1,5	135	75 г

Просечные клещи с револьверной головкой



- 6 поворотных пробойников диаметром 2 / 2,5 / 3 / 3,5 / 4 / 5 мм
- для просечки отверстий в бумаге, коже, текстиле, пластике
- корпус клещей из листовой стали

Артикул	Отделка	Диапазон, мм	Длина, мм	г
RE-1032202	окраска напылением	2-5	240	260
RE-1042204	никелированные с пластиковыми ручками	2-5	260	260

Плоское зубило для металлообработки



Зубило каменщика, плоскоовальный профиль



- закалка безопасной ударной головки
- восьмигранная ручка

Артикул	Артикул окраска	Длина, мм	мм	мм	г	Упаковка, шт.	Упаковка, DIN 7255
RE-3101000	RE-3101001	100	14×9	15	90	10	•
RE-3101250	RE-3101251	125	17×11	18	150	10	•
RE-3101500	RE-3101501	150	17×11	18	205	10	•
RE-3101750	RE-3101751	175	20×12	21	280	10	•
RE-3102000	RE-3102001	200	23×13	24	370	10	•
RE-3102500	RE-3102501	250	23×13	25	500	10	•
RE-3112500	RE-3112501	250 HS	23×13	25	605	10	•
RE-3103000	RE-3103001	300	23×13	26	600	5	•
RE-3113000	RE-3113001	300 HS	23×13	26	705	10	•
RE-3103500	RE-3103501	350	23×13	27	710	5	•
RE-3113500	RE-3113501	350 HS	23×13	27	815	10	•
RE-3104000	RE-310400	400	23×13	27	935	5	•
RE-3105000	RE-3105001	500	26×13	30	1160	5	•
	RE-3106002	600	26×13	30	1340	5	•
RE-3121250	RE-3121251	125	○ 10	12	75	10	•
RE-3121500	RE-3121501	150	○ 10	12	90	10	•

HS: с защитой для рук

- профиль плоскоовальный
- до размера 500 мм окраска погружением, золотистый цвет
- с большего размера — окраска напылением, красный цвет

Артикул	Артикул окраска	Длина, мм	мм	мм	г	Упаковка, шт.	Упаковка, DIN 7255
RE-3402000	RE-3402001	200	20×12	26	330	10	•
RE-3402500	RE-3402501	250	20×12	26	410	10	•
RE-3403000	RE-3403001	300	23×13	29	600	5	•
RE-3413000	RE-3413001	300 HS	23×13	29	705	10	•
RE-3403500	RE-3403501	350	23×13	29	720	5	•
RE-3413500	RE-3415001	350 HS	23×13	29	825	10	•
RE-3404000	RE-3404001	400	23×13	29	850	5	•
RE-3405000	RE-3405001	500	26×13	32	1230	5	•
	окраска напылением, красный цвет						
	RE-3406002	600	26×13	32	1340	5	•

HS: с защитой для рук

Зубило электрика, восьмигранный профиль



- профиль восьмигранный
- до размера 500 мм окраска погружением, золотистый цвет
- с большего размера — окраска напылением, красный цвет

Артикул	Артикул окраска	Длина, мм	мм	мм	г	Упаковка, шт.	DIN 7255
RE-3602020	RE-3602021	200	8	10	98	10	•
RE-3602520	RE-3602521	250	8	10	120	10	•
RE-3603020	RE-3603021	300	8	10	130	10	•
RE-3612020	RE-3612021	200	10	12	140	10	•
RE-3612030	RE-3612031	200 HS	10	12	160	10	
RE-3612520	RE-3612521	250	10	12	190	10	•
RE-3612530	RE-3612531	250 HS	10	12	210	10	
RE-3613020	RE-3613021	300	10	12	230	10	•
RE-3613030	RE-3613031	300 HS	10	12	250	5	
RE-3622020	RE-3622021	200	12	14	220	10	•
RE-3622520	RE-3622521	250	12	14	260	10	•
RE-3623020	RE-3623021	300	12	14	330	10	•

HS: с защитой для рук

Зубило для стыков



- плоскоовальный профиль
- полированная рабочая часть
- отделка полировкой

Артикул	Артикул окраска	Длина, мм	мм	мм	г	Упаковка, шт.	DIN 7255
RE-3850500	RE-3850501	250	23×13	50	550	5	•
	RE-3860501	250 HS	23×13	50	655	10	
RE-3850600	RE-3850601	250	26×13	60	570	5	•
	RE-3860601	250 HS	26×13	60	675	10	
RE-3850700	RE-3850701	250	26×13	70	590	5	•
	RE-3860701	250 HS	26×13	70	695	10	
	RE-3850801	250	26×13	80	610	5	•
	RE-3860801	250 HS	26×13	80	715	10	

HS: с защитой для рук

Зубило шлицевое наклонное



RE-3802410



RE-3812411

- предназначено для резки по камню и металлу
- лезвие лакированное
- хромованадиевая сталь CrV
- поверхность: лакировка золотистого цвета

Модель RE-3812411: с защитной рукояткой

Артикул	Длина, мм	Ширина долота, мм	Размер ручки, мм	г
RE-3802410	240	26	26×7	330
RE-3812411	240	26	26×7	435

Зубило шлицевое прямое



RE-3802401



RE-3812401

- предназначено для резки по камню и металлу
- лезвие лакированное
- хромованадиевая сталь CrV
- поверхность: лакировка золотистого цвета

Модель RE-3812401: с защитной рукояткой

Артикул	Длина, мм	Ширина долота, мм	Размер ручки, мм	г
RE-3802401	240	26	26×7	330
RE-3812401	240	26	26×7	435

Набор пробойников



RE-4241420

- набор из 5 пробойников с защитой для рук
- в пластиковой cassette

Артикул	Исполнение	Комплектация	г
RE-4241420	пластиковая cassette	по 1 пробойнику Ø 2 / 3 / 4 / 5 / 6 мм	570

Набор инструментов



RE-4210000

RE-4210020

- на выбор: в пластиковом держателе, в пластиковой или металлической кассете
- полированная отделка

Артикул	Исполнение	Комплектация	г
RE-4210000	пластиковый держатель	1 плоское зубило 150 мм (арт. 3121500) 1 плоское зубило 125 мм (арт. 3121250) 1 крейцмейсель 125 мм (арт. 3221250) 1 пробойник Ø 3 мм (арт. 4400030) 1 пробойник Ø 4 мм (арт. 4400040) 1 кернер Ø 4 мм (арт. 4301200)	470
RE-4210020	металлическая кассета	1 плоское зубило 150 мм (арт. 3121500) 1 плоское зубило 125 мм (арт. 3121250) 1 крейцмейсель 125 мм (арт. 3221250) 1 пробойник Ø 3 мм (арт. 4400030) 1 пробойник Ø 4 мм (арт. 4400040) 1 кернер Ø 4 мм (арт. 4301200)	700



Набор пробойников «Стандарт»



RE-4241200

- шлифованная и полированная поверхность
- скругленные края

Артикул	Исполнение	Комплектация	г
RE-4241200	пластиковый держатель	1/ 2/ 3/ 4/ 5 мм и кернер 4 мм	430

Набор выколоток для шплинтов



RE-4251540

- набор с защитой для рук, сверхдлинные 5 инструментов
- Ø 8 мм / 10 мм / 12 мм / 14 мм / 16 мм
- хромованадиевая сталь CrV
- полированные
- в футляре

Артикул	Ø мм	Длина, мм	г
RE-4251540			2520
RE-4513080	8	225	
RE-4513100	10	240	
RE-4513120	12	260	
RE-4513140	14	275	
RE-4513160	16	290	



Набор выколоток «Стандарт»



RE-4251700

Артикул	Исполнение	Комплектация	г
RE-4251700	пластиковый держатель	по 1 выколотке Ø 3 / 4 / 5 / 6 / 8 / 10 мм	520

Набор выколоток для шплинтов



RE-4255006

- выколотка «Эксклюзив»
- высоколегированная инструментальная сталь, сплошная закалка до твердости 58 HRC
- безопасная ударная головка
- полностью хромированная
- окраска напылением

Артикул	Исполнение	Комплектация	г
RE-4255006	пластиковая кассета	по 1 выколотке Ø 3 / 4 / 5 / 6 / 8 / 10 мм	560

Выколотка для шплинтов серии «Стандарт»



- выколотка серии «Стандарт»
- высоколегированная инструментальная сталь
- окраска погружением золотистого цвета

Артикул	Диаметр, мм	мм	Длина, мм	г	Упаковка, шт.	DIN 7255
выколотки «Стандарт»						
RE-4500020	2	10	150	65	10	•
RE-4500250	2,5	10	150	65	10	•
RE-4500030	3	10	150	70	10	•
RE-4500350	3,5	10	150	70	10	•
RE-4500040	4	10	150	70	10	•
RE-4500450	4,5	10	150	70	10	•
RE-4500050	5	10	150	75	10	•
RE-4500060	6	10	150	80	10	•
RE-4500070	7	12	150	110	10	•
RE-4500080	8	12	150	115	10	•
RE-4500090	9	12	150	120	10	•
RE-4500100	10	12	150	125	10	•
RE-4510100	10	14	150	130	10	•
RE-4510120	12	14	150	135	10	•
RE-4510140	14	16	150	175	10	•
RE-4511040	4	10	175	80	10	•
RE-4511050	5	10	175	90	10	•
RE-4511060	6	10	175	95	10	•
RE-4511080	8	12	175	110	10	•
RE-4511100	10	12	175	120	10	•
выколотки «Стандарт» с защитой для рук						
RE-4501020	2	10	150	79	5	•
RE-4501030	3	10	150	84	5	•
RE-4501040	4	10	150	84	5	•
RE-4501050	5	10	150	89	5	•
RE-4501060	6	10	150	94	5	•
RE-45010809	8	10	150	119	5	•

Монтажный инструмент с наконечником



RE-4495001

- специальная инструментальная сталь
- дополнительная закалка ударной головки
- длина: 500 мм

Кернер с твердосплавным наконечником



RE-4341310

- рабочий конец с впаиванным наконечником, твердосплавным, прецизионно заточенным
- полированный

Артикул	Диаметр, мм	мм	Длина, мм	г	Упаковка, шт.
RE-4301210	3	10	120	60	10
RE-4341310	4	14	130	130	10

Кернер



RE-4311200



RE-4301220

- шлифованная и полированная поверхность

Модели RE-4301220 и RE-4311520: с защитой для рук

Артикул	Диаметр, мм	мм	Длина, мм	г	Упаковка, шт.	DIN 7255
RE-4301000	3	8	100	30	10	•
RE-4301200	4	10	120	70	10	•
RE-4301220	4	10	120, с защитой для рук	84	5	•
RE-4311200	5	10	120	75	10	•
RE-4311520	5	10	120, с защитой для рук	134	5	•
RE-4321200	5	12	120	105	10	•
RE-4331500	5	12	150	130	10	•
RE-4341500	6	14	150	180	10	•
RE-4351500	7	16	150	200	10	•

Автоматический кернер с защитой для рук



- изготовлен из прочной стали, никелированная отделка
- надежный и долговечный самонастраивающийся механизм, активируемый регулировкой силы удара
- сменный твердосплавной штифт

Артикул	Ø мм	Ø мм	Длина, мм	г
RE-430229	11		95	55
RE-430230	14		125	95
RE-430231	17		130	140
RE-439129		3,5		
RE-439130		4,0		
RE-439131		6,0		

Автоматический кернер



- автоматная сталь, никелированная
- самоударный механизм
- прецизионная конструкция
- сменный закаленный наконечник
- регулировка силы удара

Артикул	Сердечник Ø мм	Длина, мм	Регулировка силы удара,		г
			мин. Н	макс. Н	
RE-430129	11	95	20	50	30
RE-430130	14	125	60	130	65
RE-430131	17	130	180	250	105

Кернер для механика



RE-4370905

- хромованадиевая сталь
- хромирование с цинком
- ромбическая накатка
- диаметр корпуса 8 мм

Артикул	Материал	Диаметр, мм	Длина, мм	г
RE-4370905	хромованадиевая сталь,	2,5	90	30
RE-4371005	хромирование		100	40

Экстрактор винтов спиральный



- выворачивание сломанных винтов или болтов из отверстий без повреждений
- сохранение высококачественных деталей

Артикул	Размер	Наконечник Ø мм	Стержень Ø мм	Длина, мм	Для винтов	Сверло Ø, мм	г
RE-4700013	1	1,75	3,6	50	М 3–М 6	2,5	3
RE-4700023	2	2,20	5,0	57	М 6–М 8	3,0	7
RE-4700043	4	4,75	8,8	71	М 11–М 14	6,0	28
RE-4700053	5	6,35	11	78	М 14–М 18	8,0	48

Экстрактор винтов



- экстрактор винтов с двумя режущими кромками
- сохранение высококачественных деталей
- с определенной степени твердости — одноразовое использование
- подходит для правой и левой резьбы
- размер винта: мин. М 5, макс. М 6 (RE-4710013); мин. М 8, макс. М 10 (RE-4710023)

1. Подходящим сверлом сначала просверлить сломанный винт
2. Вбить экстрактор в отверстие и извлечь винт

Артикул	Размер	Ø мм	Отверстие Ø мм		Размер винта		г	Упаковка, шт.
			мин.	макс.	мин.	макс.		
Экстрактор с двумя режущими кромками								
RE-4710013	1	6,35	3,2	4,8	М 5	М 6	8	1
RE-4710023	2	9,5	4,8	7,1	М 8	М 10	18	1
RE-4710033	3	12,7	6,4	9,5	М 10	М 12	35	1
RE-4710043	4	15,9	8,7	12,7	М 12	М 16	57	1
RE-4710053	5	19,0	11,1	15,9	М 16	М 20	87	1
RE-4710063	6	22,0	14,3	19,1	М 20	М 24	130	1
RE-4710073	7	25,4	19,1	23,8	-	М 30	203	1
RE-4719003	набор из 5 экстракторов (размер 1–5) в мягком конверте с карманами							
RE-4719013	набор из 5 экстракторов (размер 1–5) в металлическом футляре							

Набор из 5 спиральных экстракторов



RE-4709003

Артикул	Состав набора
RE-4709003	набор из 5 экстракторов (размер 1–5) в пластиковом футляре

Набор из 6 спиральных экстракторов



RE-4709013

Артикул	Состав набора
RE-4709013	набор из 6 экстракторов (размер 1–6) в пластиковом футляре

Набор из 8 спиральных экстракторов



RE-4709023

Артикул	Состав набора
RE-4709023	набор из 8 экстракторов (размер 1–8) в пластиковом футляре

Набор из 5 экстракторов с двумя режущими кромками



RE-4719003

Артикул	Состав набора
RE-4719003	набор из 5 экстракторов (размер 1–5) в мягком конверте с карманами

Шабер



RE-46326009

- хромованадиевая сталь,
- восьмигранный профиль
- особая плоская лопаточная форма
- режущая кромка у основания

Артикул	Длина лезвия, мм	мм	г	Упаковка, шт.
RE-46326009	150	25	120	10

Шабер плоский



- шабер плоский, форма А в соответствии с DIN 8350
- износостойкая окраска напылением
- шлифованная рабочая поверхность
- легированная инструментальная сталь

Артикул	Длина лезвия, мм	мм	г	Упаковка, шт.
RE-4601000	100	20×5	95	10
RE-4601500	150	20×5	140	10
RE-4601750	175	20×5	155	10
RE-4602000	200	20×5	170	10
RE-4602500	250	25×5	300	10
RE-4603000	300	25×5	320	10

Шабер лопаточной формы для уплотнителей



- изготовлены из прочной хромованадиевой стали, с восьмигранным профилем
- ковкая, особо плоская режущая кромка лопаточной формы

Артикул	Длина, мм	Длина, мм	г
RE-46326009	25	150	120

Шабер для тонких работ PROFILIT



RE-4661500

- используется при прецизионных тонких работах
- представляет из себя полый трехгранный резец с защитным колпачком из черного пластика
- ручка изготовлена из черного пластика

Артикул	Диаметр полового трехгранника, мм	Длина, мм	г
RE-4661500	8	25	40

Шаберы плоские с поворотной твердосплавной пластиной с 4 режущими кромками



RE-4650200



RE-46502000



- изящная эргономичная конструкция
- износостойкая окраска напылением
- шлифованная рабочая поверхность
- легированная инструментальная сталь
- быстрая смена режущей пластины
- поворотная твердосплавная пластина с 4 режущими кромками

Артикул	мм	Длина, мм	г
RE-4650200	20×5	300	400
RE-4650250	25×5	330	565
RE-4650300	30×5	330	630
RE-46502000	20×2	25	
RE-46502500	25×2	25	
RE-46503000	30×2	25	

Гвоздодер, круглый профиль



- специальная инструментальная сталь, кованая, закаленная
- окраска напылением, красный цвет

Артикул	Длина, мм	мм	г	Упаковка, шт.
RE-2745002	500	20	1400	1
RE-2746002	600	20	1700	1
RE-2747002	700	20	2300	1
RE-2748002	800	20	2600	1
RE-27410002	1000	20	3200	1

Гвоздодер, плоскоовальный профиль



RE-2766002

- лапка для удаления гвоздей
- плоскоовальный профиль: момент сопротивления при изгибе выше на 50%, чем у шестигранного профиля при равном весе
- клинообразный конец — для работы рычагом и распалубки

Артикул	Длина, мм	мм	г	Упаковка, шт.
RE-2766002	600	26×16	1400	1

Шабер трехгранный полнотельный



- шабер трехгранный, полнотельный
- форма В в соответствии с DIN 8350
- режущая кромка кованая
- износостойкая окраска напылением

Артикул	Длина лезвия, мм	мм	Упаковка, шт.	г
RE-4611000	100	10	10	80
RE-4611250	125	10	10	90
RE-4611500	150	10	10	110
RE-4611750	175	10	10	130
RE-4612000	200	10	10	140
RE-4612500	250	12	10	210
RE-4613000	300	12	10	250

Гвоздодер, шестигранный профиль



- специальная инструментальная сталь, кованая, закаленная
- окраска напылением, красный цвет

Артикул	Длина, мм	мм	г
RE-2714002	400	18	1020
RE-2715002	500	18	1240
RE-2716002	600	18	1460
RE-2717002	700	18	1700
RE-2718002	800	18	1940
RE-27110002	1000	20	2880

Гвоздодер ULTIMAX



- специальная инструментальная сталь, кованая, закаленная
- окраска напылением, красный цвет

Артикул	Длина, мм	мм	г	Упаковка, шт.
RE-2756002	600	26×16	1900	1
RE-2758002	800	26×16	2500	1
RE-27510002	1000	26×16	3100	1

Монтировка



- специальная инструментальная сталь, закаленная
- окраска напылением, красный цвет

Артикул	Длина, мм	мм	мм	г
RE-2734002	400	16	5	630
RE-2735002	500	20	5	1050
RE-2736002	600	20	5	1320





HEYCO

HEYTEC

Гаечные ключи	406
Наборы гаечных ключей	414
Разводные ключи	415
Торцовые головки	415
Трещотки	423
Инструментальные наборы и ящики	424
Прочий инструмент	430
Инструментальные тележки	442

Ключ гаечный рожковый

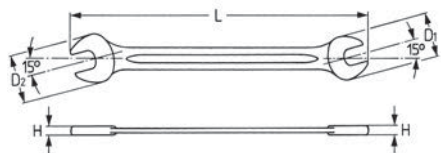

- DIN 3110 / ISO 1085
- хромованадиевая сталь
- хромирование
- полированные головки

Артикул	⊙ мм	←L→ мм	H, мм	D1, мм	D2, мм	грамм
HE-00350040582	4×5	103	3,3	11,6	13,7	10
HE-00350055582	5×5,5	104	3,3	13,7	14,7	10
HE-00350055782	5,5×7	122	3,6	15,7	17,7	20
HE-00350060782	6×7	122	3,6	15,7	17,7	20
HE-00350080982	8×9	140	3,9	20,8	22,9	32
HE-00350081082	8×10	140	3,9	20,8	22,9	31
HE-00350101182	10×11	156	4,8	23,9	26,9	54
HE-00350101282	10×12	156	4,8	23,9	26,9	53
HE-00350101382	10×13	172	5,3	24,0	30,0	67
HE-00350111382	11×13	172	5,3	28,0	31,0	65
HE-00350121382	12×13	172	5,3	28,0	31,0	61
HE-00350121482	12×14	172	5,3	28,0	31,0	59
HE-00350131482	13×14	190	5,7	32,5	34,9	92
HE-00350131582	13×15	190	5,7	32,5	34,9	91
HE-00350131682	13×16	190	5,7	32,5	34,9	90
HE-00350131782	13×17	204	5,9	32,1	38,2	110
HE-00350141582	14×15	190	5,7	32,5	34,9	90
HE-00350141782	14×17	204	5,9	32,1	38,2	105
HE-00350161782	16×17	204	5,9	36,1	39,2	105
HE-00350161882	16×18	204	5,9	36,1	39,2	105
HE-00350171982	17×19	223	6,5	40,2	42,3	155
HE-00350181982	18×19	223	6,5	40,2	42,3	150
HE-00350182182	18×21	236	6,8	40,2	46,4	180
HE-00350192282	19×22	236	6,8	44,9	48,4	190
HE-00350192482	19×24	250	7,3	42,3	52,5	230
HE-00350202282	20×22	236	6,8	44,9	48,4	185
HE-00350212382	21×23	250	7,3	47,4	51,5	265
HE-00350212482	21×24	250	7,3	47,4	51,5	260
HE-00350222482	22×24	250	7,3	47,4	51,5	260
HE-00350242682	24×26	265	7,8	52,5	58,6	320
HE-00350242782	24×27	265	7,8	52,5	58,6	310
HE-00350252882	25×28	280	8,1	55,2	61,3	350
HE-00350272982	27×29	280	8,1	58,6	64,4	360
HE-00350273082	27×30	280	8,1	58,6	64,4	355
HE-00350273282	27×32	302	8,6	59,7	69,9	455
HE-00350303282	30×32	302	8,6	64,8	70,3	480
HE-00350303482	30×34	302	8,6	64,8	72,9	510
HE-00350303682	30×36	325	8,8	63,0	74,5	540
HE-00350323682	32×36	325	8,8	66,5	74,5	550
HE-00350364182	36×41	358	8,8	74,5	84,0	730
HE-00350414682	41×46	400	9,8	84,0	93,5	1000
HE-00350465082	46×50	450	10,8	93,5	105,0	1470

Артикул	⊙ AF	←L→ мм	H, мм	D1, мм	D2, мм	грамм
HE-00350660682	¼×⅝	130	3,9	17,7	20,8	28
HE-00350660982	⅝×¾	140	3,9	20,8	22,9	32
HE-00350661382	¾×⅞	156	4,8	23,9	26,9	55
HE-00350661782	⅞×½	172	5,3	28,0	31,0	67
HE-00350661982	½×⅞	190	5,7	32,5	34,9	92
HE-00350662282	⅞×⅝	190	5,7	32,5	34,9	91

продолжение ▾

▾ продолжение

Артикул	⊙ AF	←L→ мм	H, мм	D1, мм	D2, мм	грамм
HE-00350662582	1⅞×1⅞	204	5,9	36,1	39,2	110
HE-00350662782	⅝×1⅞	204	5,9	36,1	39,2	105
HE-00350662882	⅞×¾	223	6,5	40,2	42,3	155
HE-00350663082	1⅞×¾	223	6,5	40,2	42,3	150
HE-00350663582	¾×2⅝	236	6,8	44,9	48,4	190
HE-00350663782	¾×⅞	236	6,8	44,9	48,4	185
HE-00350664182	1⅜×⅞	236	6,8	44,9	48,4	180
HE-00350664382	⅞×1⅞	250	7,3	47,4	51,5	260
HE-00350664682	1⅝×1	265	7,8	52,5	58,6	310
HE-00350665082	1×1⅞	280	8,1	55,7	61,3	345
HE-00350665382	1⅞×1¼	302	8,6	59,7	69,9	460
HE-00350665582	1⅞×1⅞	302	8,6	64,8	70,3	480
HE-00350665882	1⅜×1⅞	302	8,6	64,8	70,3	470
HE-00350666082	1¼×1⅞	325	8,8	66,5	74,5	555
HE-00350666482	1⅞×1½	325	8,8	66,5	74,5	540
HE-00350666882	1⅞×1⅞	358	8,8	74,5	84,0	725
HE-00350666982	1½×1⅞	358	8,8	74,5	84,0	710
HE-00350667482	1⅞×1⅞	400	9,8	84,0	93,5	990
HE-00350667782	1⅞×2	450	10,8	93,5	105,0	1465

Ключ гаечный рожковый

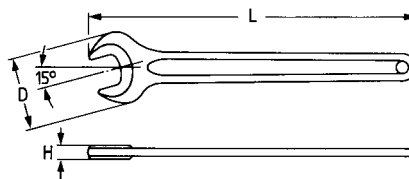

- DIN 3110 / ISO 1085
- PH — фосфатированный (5,5–75 мм)
- L — лакированный (80–135 мм)

Артикул PH	⊙ мм	←L→ мм	H мм	D мм	грамм
HE-00894005536	5,5	73	3,0	15,0	8
HE-00894006036	6	73	3,0	15,0	8
HE-00894007036	7	77	3,2	17,0	10
HE-00894008036	8	94	3,4	19,0	13
HE-00894009036	9	99	3,9	20,5	16
HE-00894010036	10	105	4,4	22,0	20
HE-00894011036	11	111	4,9	24,5	23
HE-00894012036	12	124	4,9	26,0	26
HE-00894013036	13	125	5,1	28,5	35
HE-00894014036	14	140	5,4	30,0	47
HE-00894015036	15	141	5,4	32,5	47
HE-00894017036	17	155	5,9	35,5	65
HE-00894018036	18	155	6,4	38,5	70
HE-00894019036	19	170	6,9	40,0	83
HE-00894022036	22	193	7,9	46,0	105
HE-00894024036	24	215	8,9	50,0	150
HE-00894027036	27	238	9,8	56,0	200
HE-00894030036	30	261	10,8	62,0	265
HE-00894032036	32	273	11,8	66,5	295
HE-00894036036	36	300	12,8	74,0	425
HE-00894038036	38	301	13,3	78,0	440
HE-00894041036	41	335	13,8	83,5	560
HE-00894046036	46	369	14,8	93,0	710
HE-00894050036	50	401	15,8	101,0	950
HE-00894055036	55	445	16,8	111,5	1200
HE-00894060036	60	480	17,8	122,0	1450
HE-00894065036	65	518	18,7	131,5	1875

продолжение ▾

▶ продолжение

Артикул PH	ØMM	←L→ мм	H мм	D мм	грамм
HE-00894070036	70	557	19,7	141,5	2275
HE-00894075036	75	595	20,7	152,0	2700

Артикул L	ØMM	←L→ мм	H мм	D мм	грамм
HE-00894080020	80	645	22,0	162,2	3000
HE-00894085020	85	690	23,0	173,0	3400
HE-00894090020	90	690	23,0	173,0	3200
HE-00894095020	95	847	25,0	195,0	5800
HE-00894100020	100	847	25,0	195,0	5500
HE-00894105020	105	1000	28,0	217,0	7450
HE-00894110020	110	1000	28,0	217,0	7400
HE-00894115020	115	1000	28,0	225,0	7300
HE-00894120020	120	1000	28,0	225,0	7250
HE-00894125020	125	1000	28,0	225,0	7200
HE-00894130020	130	1000	28,0	225,0	7150
HE-00894135020	135	1000	28,0	225,0	7100

Ключ гаечный рожковый

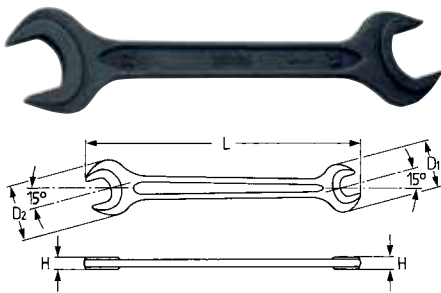

- DIN 3110 / ISO 1085
- PH — фосфатированный (5,5–75 мм)
- L — лакированный (80–135 мм)

Артикул PH	ØMM	←L→ мм	H мм	D1 мм	D2 мм	грамм
HE-00895060736	6×7	95	3,2	14,5	17,0	15
HE-00895070836	7×8	105	4,0	17,0	19,0	20
HE-00895080936	8×9	110	4,0	19,0	20,5	20
HE-00895081036	8×10	115	4,4	19,0	22,5	25
HE-00895091036	9×10	120	4,4	20,5	22,5	25
HE-00895091136	9×11	120	4,9	20,5	24,0	28
HE-00895101136	10×11	120	4,9	22,5	24,0	28
HE-00895101236	10×12	125	4,9	22,5	26,0	32
HE-00895101336	10×13	115	5,1	22,5	28,5	35
HE-00895101436	10×14	140	5,4	22,5	30,0	40
HE-00895111336	11×13	135	5,4	24,0	28,5	43
HE-00895121336	12×13	140	5,4	26,0	28,5	45
HE-00895121436	12×14	140	5,4	26,0	30,0	45
HE-00895131436	13×14	140	5,4	28,5	30,0	48
HE-00895131536	13×15	140	5,4	28,5	32,0	50
HE-00895131736	13×17	155	5,9	28,5	36,0	70
HE-00895141536	14×15	140	5,4	30,0	32,0	50
HE-00895141736	14×17	155	5,9	30,0	36,0	68
HE-00895161736	16×17	155	5,9	34,0	36,0	73
HE-00895161836	16×18	165	5,9	34,0	38,5	80
HE-00895171936	17×19	170	6,9	36,0	40,0	90
HE-00895172136	17×21	190	7,9	36,0	43,5	105
HE-00895172236	17×22	190	7,9	36,0	46,0	125
HE-00895192236	19×22	195	7,9	40,0	46,0	140
HE-00895192436	19×24	205	8,8	40,0	50,0	165
HE-00895212336	21×23	215	8,4	43,5	48,0	170
HE-00895222436	22×24	220	8,7	46,0	50,0	180

▶ продолжение

▶ продолжение

Артикул PH	ØMM	←L→ мм	H мм	D1 мм	D2 мм	грамм
HE-00895222736	22×27	230	9,8	46,0	56,0	225
HE-00895242736	24×27	240	9,8	50,0	56,0	245
HE-00895242936	24×29	265	10,8	50,0	59,0	280
HE-00895243036	24×30	265	10,8	50,0	62,0	280
HE-00895273236	27×32	270	11,8	56,0	65,5	340
HE-00895303236	30×32	275	11,8	62,0	65,5	400
HE-00895303636	30×36	305	12,8	62,0	73,5	480
HE-00895323636	32×36	305	12,8	65,5	73,5	480
HE-00895364136	36×41	340	13,8	73,5	84,0	710
HE-00895414636	41×46	380	14,8	84,0	93,5	935
HE-00895465036	46×50	420	15,8	93,5	101,5	1210
HE-00895505536	50×55	460	16,8	101,5	111,0	1500
HE-00895556036	55×60	500	17,8	111,0	122,5	1860

Артикул L	ØMM	←L→ мм	H мм	D1 мм	D2 мм	грамм
HE-00895657020	65×70	580	20,0	132,0	142,0	2600
HE-00895758020	75×80	662	22,0	152,0	162,0	4100

Комбинированный гаечный ключ

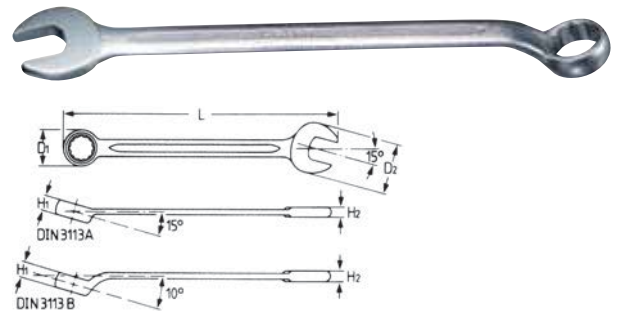

- DIN 3113 A / ISO 3318 · ISO 7738
- хромованадиевая сталь
- хромирование
- полированные головка и кольцо

Артикул	ØMM	←L→ мм	H, мм	D, мм	A, мм	No.	грамм
HE-00400005582	5,5	100	3,9	5,0	10,1	15,7	14
HE-00400006082	6	100	3,9	5,0	10,1	15,7	14
HE-00400007082	7	110	4,2	5,5	11,5	17,0	16
HE-00400008082	8	120	4,4	5,9	12,9	19,0	23
HE-00400009082	9	130	4,7	6,4	14,5	20,9	33
HE-00400010082	10	140	5,0	6,9	15,9	22,8	40
HE-00400011082	11	150	5,2	7,4	17,3	25,4	48
HE-00400012082	12	160	5,5	7,9	18,7	26,7	58
HE-00400013082	13	170	5,8	8,4	20,2	29,3	63
HE-00400014082	14	180	6,1	8,9	21,6	31,2	88
HE-00400015082	15	190	6,3	9,3	23,1	33,0	97
HE-00400016082	16	200	6,6	9,8	24,6	34,5	105
HE-00400017082	17	210	6,9	10,3	25,4	37,3	135
HE-00400018082	18	220	7,1	10,8	27,4	38,4	145
HE-00400019082	19	230	7,3	11,1	28,8	40,4	155
HE-00400020082	20	240	7,5	11,4	30,2	42,3	175
HE-00400021082	21	250	7,7	11,7	31,7	44,2	200
HE-00400022082	22	260	7,9	12,0	33,0	46,6	230
HE-00400023082	23	270	8,1	12,4	34,5	48,8	255
HE-00400024082	24	280	8,3	12,7	35,8	50,1	280
HE-00400025082	25	290	8,5	13,0	37,3	52,8	300
HE-00400026082	26	300	8,7	13,3	38,7	53,9	335
HE-00400027082	27	310	8,9	13,6	40,2	55,9	375
HE-00400028082	28	320	9,1	13,9	41,5	57,8	400
HE-00400029082	29	330	9,3	14,2	42,8	59,8	440
HE-00400030082	30	340	9,5	14,6	44,3	62,6	490

▶ продолжение

▼ продолжение

Артикул	Ø _{ММ}	←L→ мм	H, мм	D, мм	A, мм	№	△ грамм
HE-00400032082	32	360	9,9	15,2	47,2	66,9	590
HE-00400034082	34	380	10,3	15,8	50,1	69,5	680
HE-00400036082	36	400	14,1	22,8	54,6	77,5	1090
HE-00400038082	38	400	14,1	22,8	54,6	77,5	1070
HE-00400041082	41	450	15,8	25,8	62,1	83,7	1450
HE-00400046082	46	500	17,5	28,8	69,6	93,1	1960
HE-00400050082	50	540	18,9	31,2	75,6	102,6	2600
HE-00400055080	55	610	18,0	28,2	84,5	113,0	2850
HE-00400060080	60	660	20,0	31,0	90,0	123,0	3600
HE-00400065080	65	710	22,0	33,0	98,0	133,0	4550
HE-00400070080	70	760	24,0	35,0	105,0	143,0	5800
HE-00400075080	75	810	26,0	38,0	110,0	153,0	6650
HE-00400080080	80	860	28,0	41,0	119,0	163,0	8500

Артикул	Ø _{ММ}	←L→ мм	H, мм	D, мм	A, мм	№	△ грамм
HE-00400631282	¼	100	3,9	5,0	10,1	15,7	14
HE-00400631682	⅝	120	4,4	5,9	12,9	19,0	23
HE-00400631982	¾	140	5,0	6,9	15,9	22,8	41
HE-00400632182	⅞	150	5,2	7,4	17,3	25,4	48
HE-00400632382	½	170	5,8	8,4	20,2	29,3	64
HE-00400632582	⅝	180	6,1	8,9	21,6	31,2	88
HE-00400632682	19/32	190	6,3	9,3	23,1	33,0	97
HE-00400632782	⅝	200	6,6	9,8	24,6	34,5	105
HE-00400632982	11/16	210	6,9	10,3	25,9	37,3	135
HE-00400633182	¾	230	7,3	11,1	28,8	40,4	155
HE-00400633282	25/32	240	7,5	11,4	30,2	42,3	175
HE-00400633382	13/16	250	7,7	11,7	31,7	44,2	205
HE-00400633482	⅞	260	7,9	12,0	33,0	46,6	230
HE-00400633582	15/16	280	8,3	12,7	35,8	50,1	285
HE-00400633782	1	290	8,5	13,0	37,3	52,8	295
HE-00400633882	1 1/16	310	8,9	13,6	40,2	55,9	375
HE-00400633982	1 1/8	330	9,3	14,2	42,8	59,8	445
HE-00400634182	1 ¼	360	9,9	15,2	47,2	66,9	595
HE-00400634282	1 5/16	360	9,9	15,2	47,2	66,9	580
HE-00400634382	1 3/8	400	14,1	22,8	54,6	77,5	1165
HE-00400634482	1 7/16	400	14,1	22,8	54,6	77,5	1080
HE-00400634582	1 ½	400	14,1	22,8	54,6	77,5	1060
HE-00400634782	1 5/8	450	15,8	25,8	62,1	83,7	1450
HE-00400634982	1 ¾	500	17,5	28,8	69,6	93,1	2020
HE-00400635082	1 13/16	500	17,5	28,8	69,6	93,1	1960
HE-00400635282	2	540	18,9	31,2	75,6	102,6	2600
HE-00400635480	2 1/8	610	18,0	31,2	84,5	113,0	2900
HE-00400635580	2 3/16	610	18,0	31,2	84,5	113,0	2750
HE-00400635680	2 ¼	610	18,0	31,2	84,5	113,0	2650
HE-00400635780	2 5/16	660	20,0	31,2	90,0	122,0	3700
HE-00400635880	2 3/8	660	20,0	31,2	90,0	122,0	3600
HE-00400635980	2 7/16	660	20,0	31,2	90,0	122,0	3500

Ключ гаечный рожковый

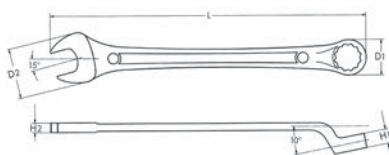

- DIN 3113 В / ISO 3318 · ISO 7738
- высокосортная хромованадиевая сталь, за счет чего моменты затяжки повышаются почти вдвое к стандартам DIN / EN / ISO, DIN 3113 В / ISO 3318 · ISO 7738
- хромирование
- полное полирование

продолжение ▼

▼ продолжение

Артикул	Ø _{ММ}	←L→ мм	D1, мм	D2, мм	H1, мм	H2, мм	△ грамм
HE-00410010083	10	149	15,7	21,9	6,9	4,9	49
HE-00410011083	11	161	16,8	23,9	7,4	5,2	60
HE-00410012083	12	173	18,1	25,9	7,8	5,5	74
HE-00410013083	13	185	19,4	28,0	8,3	5,9	88
HE-00410014083	14	197	20,7	30,0	8,8	6,1	100
HE-00410015083	15	209	21,9	32,1	9,2	6,4	120
HE-00410016083	16	221	23,1	34,2	9,7	6,7	145
HE-00410017083	17	233	24,3	36,1	10,2	7,0	165
HE-00410018083	18	245	25,7	38,2	10,7	7,3	185
HE-00410019083	19	257	27,1	40,3	11,2	7,6	215
HE-00410020083	20	269	28,4	42,3	11,6	7,8	245
HE-00410021083	21	281	29,7	44,4	12,0	8,2	275
HE-00410022083	22	293	31,1	46,3	12,5	8,5	315
HE-00410024083	24	317	33,8	50,4	13,5	9,1	390
HE-00410027083	27	352	37,8	56,1	14,8	9,9	530
HE-00410030083	30	388	41,8	61,6	16,3	10,9	675
HE-00410032083	32	412	44,5	65,5	17,2	11,4	830
HE-00410034083	34	436	47,3	69,3	18,2	12,0	1025
HE-00410036083	36	460	49,9	73,1	19,1	12,6	1145
HE-00410041083	41	520	56,6	82,6	21,5	14,1	1640

Накидной гаечный ключ двусторонний



- DIN 837 / ISO 1085
- хромованадиевая сталь
- хромирование
- полированные кольца
- прямые

Артикул	Ø _{ММ}	←L→ мм	H1, мм	D1, мм	D2, мм	△ грамм
HE-00450060782	6×7	95	4,2	10,0	11,5	10
HE-00450080982	8×9	110	4,8	13,0	14,0	15
HE-00450101182	10×11	120	5,4	16,0	17,0	23
HE-00450101382	10×13	138	6,1	16,0	20,0	30
HE-00450121382	12×13	138	6,1	18,5	20,0	38
HE-00450131782	13×17	170	7,4	20,0	25,5	55
HE-00450141582	14×15	155	6,7	21,0	23,0	43
HE-00450141782	14×17	170	7,4	21,0	25,5	55
HE-00450161782	16×17	170	7,4	24,5	25,5	60
HE-00450171982	17×19	190	8,2	25,5	28,0	80
HE-00450181982	18×19	190	8,2	27,0	28,0	85
HE-00450202282	20×22	210	8,9	29,5	32,5	115
HE-00450212382	21×23	232	9,8	30,5	33,5	140
HE-00450222482	22×24	232	9,8	32,5	35,5	145
HE-00450242682	24×26	255	10,7	35,5	38,0	175
HE-00450242782	24×27	255	10,7	35,5	39,0	185
HE-00450252882	25×28	278	11,6	36,5	41,0	220
HE-00450303282	30×32	305	12,3	43,5	46,0	300
HE-00450364182	36×41	365	14,3	51,5	59,0	500

Накидной гаечный ключ двусторонний

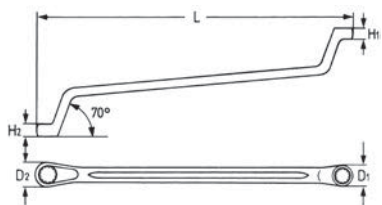

- DIN 838 / ISO 1085
- хромованадиевая сталь
- хромирование
- полированные кольца
- с глубоким изгибом
- длинная форма

Артикул	ОММ	←L→ мм	H1, мм	H2, мм	D1, мм	D2, мм	грамм
HE-00475055782	5,5×7	165	5,8	6,3	10,6	12,2	42
HE-00475060782	6×7	165	5,8	6,3	10,6	12,2	43
HE-00475070882	7×8	170	6,0	6,7	12,2	13,5	55
HE-00475080982	8×9	180	6,7	7,3	13,7	15,1	61
HE-00475081082	8×10	180	6,7	7,5	13,7	16,4	67
HE-00475091182	9×11	195	7,3	8,1	15,1	17,9	78
HE-00475101182	10×11	195	7,5	8,1	16,4	17,9	85
HE-00475101382	10×13	216	7,5	9,0	16,4	20,9	115
HE-00475111382	11×13	216	8,4	9,0	18,3	20,9	115
HE-00475121382	12×13	216	8,4	9,0	19,7	20,9	120
HE-00475121482	12×14	216	8,4	9,3	19,7	22,3	110
HE-00475131482	13×14	238	9,0	9,3	20,9	22,3	145
HE-00475131582	13×15	238	9,0	9,3	20,9	24,0	145
HE-00475131682	13×16	238	9,0	10,2	20,9	25,4	150
HE-00475131782	13×17	262	9,0	10,4	20,9	27,0	185
HE-00475141582	14×15	238	9,6	10,1	22,4	25,0	150
HE-00475141782	14×17	262	9,3	10,4	22,2	27,0	185
HE-00475161782	16×17	262	10,2	10,4	25,4	27,0	200
HE-00475171982	17×19	290	10,8	11,0	27,0	29,7	260
HE-00475181982	18×19	290	10,8	11,0	27,8	29,7	250
HE-00475182182	18×21	290	11,0	11,8	28,4	32,4	265
HE-00475192282	19×22	320	11,0	12,2	29,7	34,0	320
HE-00475192482	19×24	326	11,0	12,8	29,7	37,0	365
HE-00475202282	20×22	320	11,5	12,2	31,8	34,0	340
HE-00475212382	21×23	326	11,8	12,5	32,4	35,3	350
HE-00475212482	21×24	326	11,8	12,8	32,4	37,0	345
HE-00475222482	22×24	326	12,2	12,8	34,0	37,0	350
HE-00475242682	24×26	337	12,8	13,9	37,0	41,0	420
HE-00475242782	24×27	337	12,8	13,9	37,0	41,0	445
HE-00475243082	24×30	346	12,8	14,6	37,0	45,5	490
HE-00475252882	25×28	346	13,0	14,2	39,2	43,0	495

Артикул	ОAF	←L→ мм	H1, мм	H2, мм	D1, мм	D2, мм	грамм
HE-00475660682	1/4×3/16	170	6,0	6,7	12,2	13,5	55
HE-00475660982	5/16×3/8	180	6,7	7,5	13,7	16,4	64
HE-00475661382	3/8×7/16	195	7,5	8,1	16,4	17,9	87
HE-00475661782	7/16×1/2	216	8,4	9,0	18,3	20,9	110
HE-00475661982	1/2×9/16	239	9,0	9,3	20,9	22,3	145
HE-00475662282	9/16×5/8	239	9,3	9,7	22,3	25,0	145
HE-00475662782	5/8×11/16	262	10,2	10,4	25,4	27,0	190
HE-00475662882	5/8×3/4	290	10,2	11,0	25,4	29,7	230
HE-00475663082	11/16×3/4	290	10,8	11,0	27,8	29,7	265
HE-00475663582	3/4×25/32	290	11,0	11,4	29,7	31,8	260
HE-00475663782	3/4×7/8	320	11,0	12,2	29,7	34,0	305
HE-00475664182	13/16×7/8	320	11,5	12,2	31,8	34,0	315
HE-00475664382	7/8×15/16	326	12,2	12,8	34,0	37,0	350
HE-00475664682	15/16×1	337	12,8	13,9	37,0	41,0	445
HE-00475665082	1×1 1/8	346	13,0	14,2	39,2	43,0	500
HE-00475665382	1 1/8×1 1/4	358	13,9	15,5	42,0	49,0	600

продолжение

продолжение

Артикул	ОAF	←L→ мм	H1, мм	H2, мм	D1, мм	D2, мм	грамм
HE-00475665582	1 1/8×1 5/16	360	14,6	15,5	45,5	50,0	585
HE-00475665882	1 3/16×1 5/16	360	14,6	15,5	45,5	50,0	590
HE-00475666082	1 1/4×1 3/8	412	17,0	18,2	48,2	53,5	840
HE-00475666482	1 5/16×1 1/2	412	17,0	18,2	48,2	53,5	820
HE-00475666882	1 7/16×1 5/8	440	18,0	19,5	53,5	60,5	1030
HE-00475667482	1 11/16×1 7/8	476	19,7	21,4	63,0	70,0	1260
HE-00475667782	1 13/16×2	500	21,4	22,4	67,0	73,0	1570

Накидной гаечный ключ двусторонний, разрезной

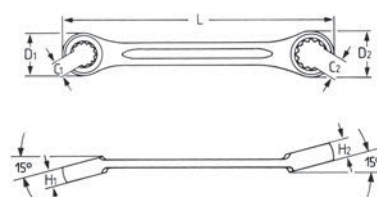

- DIN 3118
- хромованадиевая сталь
- хромирование
- для накидных гаек на трубопроводных соединениях

Артикул	ОММ	←L→ мм	H1, мм	H2, мм	D1, мм	D2, мм	C1, мм	C2, мм	грамм
HE-00497081080	8×10	140	7,0	8,5	18,0	20,0	6,0	7,0	50
HE-00497091180	9×11	150	8,5	9,0	20,0	22,0	6,5	8,5	60
HE-00497101180	10×11	150	8,5	9,0	20,0	22,0	7,0	8,5	60
HE-00497101280	10×12	150	8,5	10,0	20,0	24,0	7,0	9,0	60
HE-00497111380	11×13	175	10,0	11,0	26,0	28,0	8,5	10,0	120
HE-00497121480	12×14	170	9,0	11,0	25,0	28,0	9,0	11,0	95
HE-00497131480	13×14	170	10,5	11,0	26,0	28,0	10,0	11,0	105
HE-00497131580	13×15	175	10,0	11,0	26,0	28,0	10,0	12,0	120
HE-00497141780	14×17	200	11,0	12,0	28,0	30,0	11,0	14,0	140
HE-00497171980	17×19	210	12,0	14,0	30,0	32,0	14,0	15,0	150
HE-00497192280	19×22	220	14,0	16,0	32,0	38,0	15,0	17,0	205
HE-00497222480	22×24	235	16,0	17,0	38,0	42,0	17,0	18,0	275
HE-00497242680	24×26	255	16,0	17,0	43,0	46,0	19,0	20,5	320
HE-00497242780	24×27	255	17,0	18,0	42,0	46,0	18,0	20,0	315
HE-00497303280	30×32	280	21,0	23,0	50,0	52,0	21,0	24,0	435

Рожковый гаечный ключ ударный

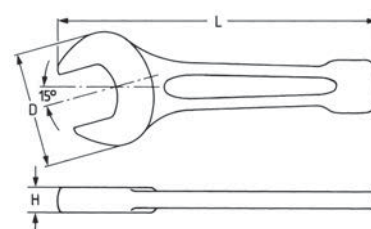

- ключи предназначены для закручивания и откручивания крепежных изделий при помощи ударных инструментов (кувалда, молоток и пр.)
- гаечный ключ ударного действия с открытым зевом
- лакирование
- DIN 133

продолжение

▼ продолжение

Артикул	\varnothing_{MM}	$\leftarrow L \rightarrow$ мм	H, мм	D, мм	Δ грамм
HE-00810002420	24	180	16,0	56	320
HE-00810002720	27	180	16,0	56	310
HE-00810003020	30	190	17,0	62	415
HE-00810003220	32	190	17,0	62	415
HE-00810003620	36	215	17,5	76	640
HE-00810003820	38	215	17,5	76	620
HE-00810004120	41	235	18,5	86	900
HE-00810004620	46	255	20,0	98	1400
HE-00810005020	50	275	21,0	105	1600
HE-00810005520	55	300	23,0	116	2100
HE-00810006020	60	320	24,5	128	2600
HE-00810006520	65	342	27,0	138	3400
HE-00810007020	70	375	30,0	154	4200
HE-00810007520	75	375	30,0	154	4100
HE-00810008020	80	408	34,0	174	6200
HE-00810008520	85	408	34,0	174	6100
HE-00810009020	90	445	38,0	194	7900
HE-00810009520	95	445	38,0	194	7700
HE-00810010020	100	485	44,0	215	11200
HE-00810010520	105	485	44,0	215	10800
HE-00810011020	110	510	47,0	235	13100
HE-00810011520	115	510	47,0	235	12700
HE-00810012020	120	545	50,0	255	17700
HE-00810012520	125	545	50,0	255	17400
HE-00810013020	130	575	55,0	275	19100
HE-00810013520	135	575	55,0	275	18700
HE-00810014020	140	575	55,0	275	18300
HE-00810014520	145	640	60,0	305	28500
HE-00810015020	150	640	60,0	305	28000
HE-00810015520	155	640	60,0	305	27500
HE-00810016020	160	640	60,0	305	27000
HE-00810016520	165	715	70,0	342	42000
HE-00810017020	170	715	70,0	342	41000
HE-00810017520	175	715	70,0	342	40000
HE-00810018020	180	715	70,0	342	39000
HE-00810018520	185	715	70,0	342	38000
HE-00810019020	190	800	78,0	392	56000
HE-00810019520	195	800	78,0	392	55000
HE-00810020020	200	800	78,0	392	53000
HE-00810021020	210	800	78,0	392	51000
HE-00810022020	220	800	72,0	415	49000
HE-00810023020	230	800	72,0	415	47000

Артикул	\varnothing_{AF}	$\leftarrow L \rightarrow$ мм	H, мм	D, мм	Δ грамм
HE-00810633420	$\frac{7}{8}$	180	16,0	56	320
HE-00810633720	1	180	16,0	56	310
HE-00810633820	$1\frac{1}{16}$	180	16,0	56	310
HE-00810633920	$1\frac{1}{8}$	180	16,0	56	305
HE-00810634020	$1\frac{3}{16}$	190	17,0	62	450
HE-00810634120	$1\frac{1}{4}$	190	17,0	62	415
HE-00810634220	$1\frac{5}{16}$	190	17,0	62	405
HE-00810634320	$1\frac{3}{8}$	215	17,5	76	650
HE-00810634420	$1\frac{7}{16}$	215	17,5	76	640
HE-00810634520	$1\frac{1}{2}$	215	17,5	76	630
HE-00810634620	$1\frac{9}{16}$	235	18,5	86	910
HE-00810634720	$1\frac{5}{8}$	235	18,5	86	900
HE-00810634820	$1\frac{11}{16}$	235	18,5	86	890
HE-00810634920	$1\frac{3}{4}$	235	18,5	86	870
HE-00810635020	$1\frac{13}{16}$	255	20,0	98	1400
HE-00810635120	$1\frac{7}{8}$	255	20,0	98	1390
HE-00810638020	$1\frac{15}{16}$	275	21,0	105	1590
HE-00810635220	2	275	21,0	105	1600
HE-00810635320	$2\frac{1}{16}$	275	21,0	105	1550
HE-00810635420	$2\frac{1}{8}$	275	21,0	105	1500
HE-00810635520	$2\frac{3}{16}$	300	23,0	116	2100
HE-00810635620	$2\frac{1}{4}$	300	23,0	116	2050
HE-00810635720	$2\frac{5}{16}$	300	23,0	116	2000

▶ продолжение

▼ продолжение

Артикул	\varnothing_{AF}	$\leftarrow L \rightarrow$ мм	H, мм	D, мм	Δ грамм
HE-00810635820	$2\frac{3}{8}$	320	24,5	128	2600
HE-00810635920	$2\frac{7}{16}$	320	24,5	128	2550
HE-00810636020	$2\frac{1}{2}$	320	24,5	128	2500
HE-00810636120	$2\frac{9}{16}$	342	27,0	138	3400
HE-00810636220	$2\frac{5}{8}$	342	27,0	138	3350
HE-00810639520	$2\frac{11}{16}$	375	30,0	154	4250
HE-00810636320	$2\frac{3}{4}$	375	30,0	154	4200
HE-00810636420	$2\frac{13}{16}$	375	30,0	154	4150
HE-00810638320	$2\frac{7}{8}$	375	30,0	154	4100
HE-00810636520	$2\frac{15}{16}$	375	30,0	154	4100
HE-00810636620	3	375	30,0	154	4050
HE-00810636720	$3\frac{1}{8}$	408	34,0	174	6250
HE-00810636820	$3\frac{1}{4}$	408	34,0	174	6150
HE-00810636920	$3\frac{3}{8}$	408	34,0	174	6050
HE-00810637020	$3\frac{1}{2}$	445	38,0	194	7950
HE-00810637120	$3\frac{5}{8}$	445	38,0	194	7850
HE-00810637220	$3\frac{3}{4}$	445	38,0	194	7700
HE-00810637320	$3\frac{7}{8}$	485	44,0	215	11250
HE-00810637420	4	485	44,0	215	11150
HE-00810637520	$4\frac{1}{8}$	485	44,0	215	10800
HE-00810637620	$4\frac{1}{4}$	510	47,0	235	13200
HE-00810639620	$4\frac{3}{8}$	510	47,0	235	13000
HE-00810637720	$4\frac{1}{2}$	510	47,0	235	12700
HE-00810637820	$4\frac{5}{8}$	510	47,0	235	12650
HE-00810638120	$4\frac{3}{4}$	545	50,0	255	17700
HE-00810639720	$4\frac{7}{8}$	545	50,0	255	17450
HE-00810638220	5	545	50,0	255	17400
HE-00810637920	$5\frac{1}{4}$	575	55,0	275	18750
HE-00810638620	$5\frac{1}{2}$	575	55,0	275	18300
HE-00810638720	$5\frac{3}{8}$	640	60,0	305	28400
HE-00810639020	6	640	60,0	305	27900

Накидной гаечный ключ ударный

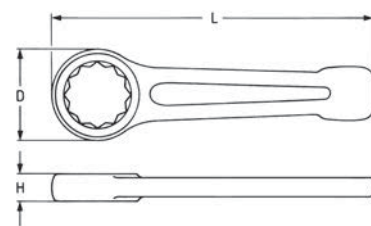

- ключи предназначены для завинчивания и отвинчивания крепежных изделий при помощи ударных инструментов (кувалда, молоток и пр.)
- ударный односторонний ключ с замкнутым зевом
- DIN 7444
- лакирование

Артикул	\varnothing_{MM}	$\leftarrow L \rightarrow$ мм	H, мм	D, мм	Δ грамм
HE-00820002420	24	165	15,0	43	260
HE-00820002720	27	180	16,0	46	280
HE-00820003020	30	190	17,0	52	420
HE-00820003220	32	190	17,0	52	400
HE-00820003620	36	205	18,0	58	540
HE-00820003820	38	205	19,0	59	530
HE-00820004120	41	230	20,0	66	700
HE-00820004620	46	240	22,0	74	900
HE-00820005020	50	255	24,0	80	1150
HE-00820005520	55	270	25,0	86	1380

▶ продолжение

▶ продолжение

Артикул	O _{MM}	←L→		H, мм	D, мм	ΔΔ грамм
		мм	мм			
HE-00820006020	60	280	26,0	93	1540	
HE-00820006520	65	300	30,0	102	2100	
HE-00820007020	70	330	33,0	110	2850	
HE-00820007520	75	330	33,0	110	2700	
HE-00820008020	80	360	36,0	126	3900	
HE-00820008520	85	360	36,0	126	3700	
HE-00820009020	90	390	40,0	142	5150	
HE-00820009520	95	390	40,0	142	4900	
HE-00820010020	100	420	45,0	155	6450	
HE-00820010520	105	420	45,0	155	6200	
HE-00820011020	110	450	48,0	170	8000	
HE-00820011520	115	450	48,0	170	7750	
HE-00820012020	120	480	54,0	182	9500	
HE-00820012520	125	480	54,0	182	9250	
HE-00820013020	130	520	58,0	202	13200	
HE-00820013520	135	520	58,0	202	12800	
HE-00820014020	140	520	58,0	210	12500	
HE-00820014520	145	580	64,0	228	18800	
HE-00820015020	150	580	64,0	228	18500	
HE-00820015520	155	580	64,0	228	18200	
HE-00820016020	160	580	64,0	240	17800	
HE-00820016520	165	650	70,0	265	28600	
HE-00820017020	170	650	70,0	265	28000	
HE-00820017520	175	650	70,0	265	27400	
HE-00820018020	180	650	70,0	265	27000	
HE-00820018520	185	700	75,0	290	34000	
HE-00820019020	190	700	75,0	290	33000	
HE-00820019520	195	700	75,0	290	32000	
HE-00820020020	200	700	75,0	290	31000	
HE-00820021020	210	750	80,0	320	39000	
HE-00820022020	220	750	80,0	320	37000	
HE-00820023020	230	750	80,0	320	35000	

Артикул	O _{AF}	←L→		H, мм	D, мм	ΔΔ грамм
		мм	мм			
HE-00820633420	7/8	165	15,0	43	240	
HE-00820633720	1	165	15,0	43	250	
HE-00820633820	1 1/16	180	16,0	46	280	
HE-00820633920	1 1/8	180	16,0	46	275	
HE-00820634020	1 3/16	190	17,0	52	420	
HE-00820634120	1 1/4	190	17,0	52	400	
HE-00820634220	1 5/16	190	17,0	52	390	
HE-00820634320	1 3/8	205	18,0	58	550	
HE-00820634420	1 7/16	205	18,0	58	540	
HE-00820634520	1 1/2	205	18,0	58	530	
HE-00820634620	1 9/16	230	20,0	66	710	
HE-00820634720	1 5/8	230	20,0	66	700	
HE-00820634820	1 11/16	230	20,0	66	690	
HE-00820634920	1 3/4	240	22,0	74	910	
HE-00820635020	1 13/16	240	22,0	74	900	
HE-00820635120	1 7/8	240	22,0	74	890	
HE-00820638020	1 15/16	255	24,0	80	1160	
HE-00820635220	2	255	24,0	80	1140	
HE-00820635320	2 1/16	255	24,0	80	1130	
HE-00820635420	2 1/8	270	25,0	86	1390	
HE-00820635520	2 3/16	270	25,0	86	1375	
HE-00820635620	2 1/4	270	25,0	86	1370	
HE-00820635720	2 5/16	280	26,0	93	1550	
HE-00820635820	2 3/8	280	26,0	93	1540	
HE-00820635920	2 7/16	280	26,0	93	1530	
HE-00820636020	2 1/2	280	26,0	93	1520	
HE-00820636120	2 9/16	300	30,0	102	2100	
HE-00820636220	2 5/8	300	30,0	102	2080	
HE-00820639520	2 11/16	300	30,0	102	2050	
HE-00820636320	2 3/4	330	33,0	110	2850	
HE-00820636420	2 13/16	330	33,0	110	2820	
HE-00820638320	2 7/8	330	33,0	110	2800	
HE-00820636520	2 15/16	330	33,0	110	2700	

▶ продолжение

▶ продолжение

Артикул	O _{AF}	←L→		H, мм	D, мм	ΔΔ грамм
		мм	мм			
HE-00820636620	3	330	33,0	110	2680	
HE-00820636720	3 1/8	360	36,0	126	3910	
HE-00820636820	3 1/4	360	36,0	126	3890	
HE-00820636920	3 3/8	360	36,0	126	3690	
HE-00820637020	3 1/2	390	40,0	142	5170	
HE-00820637120	3 5/8	390	40,0	142	5130	
HE-00820637220	3 3/4	390	40,0	142	4900	
HE-00820637320	3 7/8	420	45,0	155	6480	
HE-00820637420	4	420	45,0	155	6430	
HE-00820637520	4 1/8	420	45,0	155	6200	
HE-00820637620	4 1/4	450	48,0	170	8050	
HE-00820639620	4 3/8	450	48,0	170	7980	
HE-00820637720	4 1/2	450	48,0	170	7780	
HE-00820637820	4 5/8	450	48,0	170	7750	
HE-00820638120	4 3/4	480	54,0	182	9500	
HE-00820639720	4 7/8	480	54,0	182	9220	
HE-00820638220	5	480	54,0	182	9200	
HE-00820638420	5 1/8	520	58,0	202	13200	
HE-00820637920	5 1/4	520	58,0	202	12830	
HE-00820638520	5 3/8	520	58,0	202	12790	
HE-00820638620	5 1/2	520	58,0	210	12950	
HE-00820638720	5 5/8	580	64,0	228	18850	
HE-00820638820	5 3/4	580	64,0	228	18780	
HE-00820638920	5 7/8	580	64,0	228	18520	
HE-00820639020	6	580	64,0	228	18450	

Накидной гаечный ключ тяговый

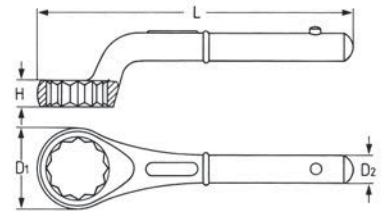

- хромованадиевая сталь
- хромирование
- прочная конструкция
- с изгибом
- использовать с трубой HEYCO 845

Артикул	O _{MM}	←L→		H, мм	D1, мм	D2, мм	Для	ΔΔ грамм
		мм	мм					
HE-00840002280	22	180	17,0	38			845-0	440
HE-00840002480	24	180	17,0	38		18,5	845-0	420
HE-00840002780	27	190	17,0	41			845-0	450
HE-00840003080	30	200	18,0	48			845-0	520
HE-00840003280	32	235	18,0	49			845-1	750
HE-00840003680	36	245	20,0	54		21,5	845-1	840
HE-00840004180	41	265	22,0	62			845-1	1000
HE-00840004680	46	280	23,0	69			845-2	1200
HE-00840005080	50	290	25,5	76		24,5	845-2	1400
HE-00840005580	55	300	28,0	81			845-2	1500
HE-00840006080	60	345	30,5	90			845-3	2300
HE-00840006580	65	355	33,0	98			845-3	2700
HE-00840007080	70	365	35,5	105			845-3	2800
HE-00840007580	75	375	38,0	110			845-3	3100
HE-00840008080	80	385	40,5	125		29,5	845-3	3800
HE-00840008580	85	385	40,5	125			845-3	3600
HE-00840009080	90	410	45,0	140			845-3	5100
HE-00840009580	95	410	45,0	140			845-3	4800
HE-00840010080	100	412	45,0	143			845-3	4900

Труба-рычаг



- оцинковка
- для тяговых накидных ключей HEYCO 840

Артикул	№.	для Heyco 840	←L→ мм	Ø мм	грамм
HE-00845000060	845-0	22-30	460	19	625
HE-00845000160	845-1	32-41	610	22	1125
HE-00845000260	845-2	46-55	760	25	2150
HE-00845000360	845-3	60-100	860	30	2875

Рожковый ключ двусторонний



HEYTEC

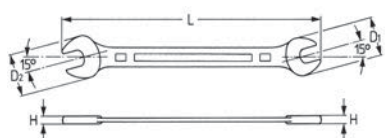

- хромованадиевая сталь
- хромирование
- DIN 3110 / ISO 1085

Артикул	Ø мм	←L→ мм	H, мм	D1, мм	D2, мм	грамм
HE-50800060780	6×7	122	3,6	15,7	17,7	18
HE-50800080980	8×9	140	3,9	20,8	22,9	32
HE-50800081080	8×10	140	3,9	20,8	22,9	32
HE-50800101180	10×11	156	4,8	23,9	26,9	54
HE-50800101380	10×13	172	5,3	28,0	31,0	67
HE-50800111380	11×13	172	5,5	28,0	29,8	75
HE-50800121380	12×13	172	5,3	28,0	31,0	61
HE-50800131580	13×15	190	5,7	32,5	34,9	89
HE-50800131780	13×17	204	5,9	32,1	38,2	110
HE-50800141580	14×15	190	5,7	32,5	34,9	90
HE-50800161780	16×17	204	5,9	36,1	39,2	105
HE-50800161880	16×18	204	5,9	36,1	39,2	115
HE-50800171980	17×19	223	6,5	40,2	42,3	155
HE-50800181980	18×19	223	6,5	40,2	42,3	150
HE-50800192280	19×22	236	6,8	44,9	48,4	190
HE-50800202280	20×22	236	6,8	44,9	48,4	185
HE-50800212380	21×23	250	7,3	47,4	51,5	265
HE-50800242780	24×27	265	7,8	52,5	58,6	310
HE-50800252880	25×28	280	8,1	55,2	61,3	350
HE-50800273080	27×30	280	8,1	58,6	64,4	355
HE-50800303280	30×32	302	8,6	64,8	70,3	480
HE-50800323680	32×36	325	8,8	66,5	74,5	550
HE-50800364180	36×41	358	8,8	74,5	84,0	730
HE-50800414680	41×46	450	10,4	84,0	92,6	1140

Накидной гаечный ключ



HEYTEC

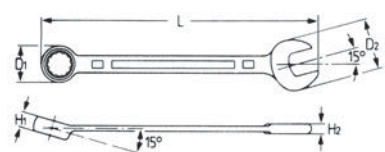

- хромованадиевая сталь
- хромирование
- специальный профиль
- DIN 3113 A / ISO 7738

▼ продолжение

Артикул	Ø мм	←L→ мм	H, мм	D1, мм	D2, мм	грамм
HE-50810006080	6	100	9,8	15,7	5,0	3,9
HE-50810007080	7	110	11,2	17,0	5,5	4,2
HE-50810008080	8	120	12,7	19,0	5,9	4,4
HE-50810009080	9	130	14,1	20,9	6,4	4,7
HE-50810010080	10	140	15,5	22,8	6,9	5,0
HE-50810011080	11	150	16,9	25,4	7,4	5,2
HE-50810012080	12	160	18,3	26,7	7,9	5,5
HE-50810013080	13	170	19,7	29,3	8,4	5,8
HE-50810014080	14	180	21,1	31,2	8,9	6,1
HE-50810015080	15	190	22,6	33,0	9,3	6,3
HE-50810016080	16	200	24,0	34,5	9,8	6,6
HE-50810017080	17	210	25,4	37,3	10,3	6,9
HE-50810018080	18	220	26,8	38,4	10,8	7,1
HE-50810019080	19	230	28,2	40,4	11,1	7,3
HE-50810020080	20	240	29,6	42,3	11,4	7,5
HE-50810021080	21	250	31,0	44,2	11,7	7,7
HE-50810022080	22	260	32,3	46,6	12,0	7,9
HE-50810024080	24	280	35,1	50,1	12,7	8,3
HE-50810027080	27	310	39,2	55,9	13,6	8,9
HE-50810030080	30	340	43,4	62,6	14,6	9,5
HE-50810032080	32	360	46,2	66,9	15,2	9,9
HE-50810036080	36	400	54,6	77,5	22,8	14,1
HE-50810041080	41	450	62,1	83,7	25,8	15,8

Накидной гаечный ключ двусторонний, с глубоким изгибом

HEYTEC

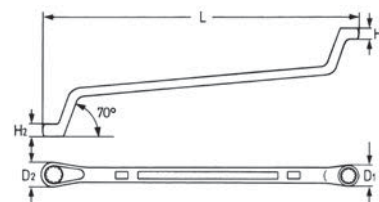

- хромованадиевая сталь
- хромирование
- специальный профиль
- DIN 838 / ISO 1085

Артикул	Ø мм	←L→ мм	D1, мм	D2, мм	H1, мм	H2, мм	грамм
HE-50805060780	6×7	165	11,1	12,5	5,9	6,5	40
HE-50805080980	8×9	180	14,3	15,5	6,9	7,4	58
HE-50805101180	10×11	200	17,2	18,4	7,8	8,3	72
HE-50805101380	10×13	220	15,4	19,8	7,4	8,7	100
HE-50805121380	12×13	220	20,6	21,3	8,8	9,3	108
HE-50805141580	14×15	245	23,3	24,2	9,7	10,2	140
HE-50805161780	16×17	255	26,4	27,2	10,6	10,9	175
HE-50805171980	17×19	285	26,8	28,5	12,0	12,0	285
HE-50805181980	18×19	275	29,1	30,1	11,3	11,6	235
HE-50805192280	19×22	285	30,2	31,3	11,8	12,3	275
HE-50805202280	20×22	300	31,1	34,0	12,0	12,7	285
HE-50805212380	21×23	315	33,0	36,0	12,4	13,1	305
HE-50805242780	24×27	330	38,5	41,9	13,4	14,5	360
HE-50805252880	25×28	350	40,4	43,9	13,8	14,9	450
HE-50805303280	30×32	365	46,8	49,3	15,9	16,5	550

▶ продолжение

Комбинированный гаечный ключ с трещоткой

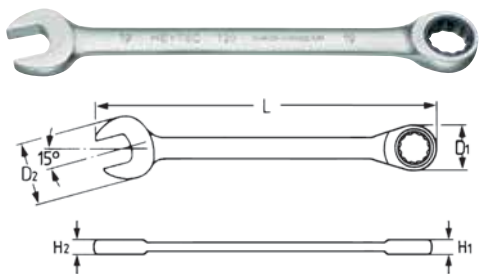

HEYTEC

- хромованадиевая сталь
- хромирование
- 72 зубца
- накидная часть по стандарту DIN 899 Reihe A / ISO 1711-1
- рожковая часть по стандарту DIN 899 Reihe C / ISO 1711
- специальный профиль

Артикул	⊙MM	←L→ мм	D1, мм	D2, мм	H1, мм	H2, мм	грамм
HE-50720008080	8	140,0	17,0	16,8	6,6	4,6	32
HE-50720009080	9	150,0	19,5	18,5	7,0	5,0	40
HE-50720010080	10	160,0	20,5	20,8	7,5	5,3	59
HE-50720011080	11	165,0	22,2	23,0	8,0	6,0	70
HE-50720012080	12	172,0	23,0	25,3	8,3	6,3	77
HE-50720013080	13	178,0	25,3	27,2	8,7	6,6	85
HE-50720014080	14	190,0	28,2	29,2	9,0	6,8	105
HE-50720015080	15	200,0	29,2	31,5	9,5	7,0	125
HE-50720016080	16	207,0	30,0	32,8	10,0	7,5	225
HE-50720017080	17	225,0	31,7	35,0	10,3	7,7	160
HE-50720018080	18	240,0	32,2	37,5	11,5	8,3	200
HE-50720019080	19	248,0	34,3	39,5	10,3	8,7	210
HE-50720022080	22	278,0	42,0	45,0	10,3	9,0	381
HE-50720024080	24	300,8	46,7	51,5	13,4	9,9	500
HE-50720027080	27	304,1	48,7	55,9	14,9	10,9	601

Комбинированный гаечный ключ с реверсной трещоткой

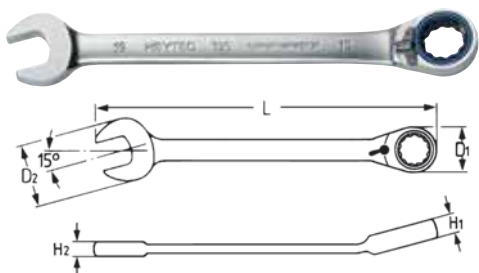

HEYTEC

- хромованадиевая сталь
- хромирование
- 72 зубца
- накидная часть по стандарту DIN 899 Reihe A / ISO 1711-1
- рожковая часть по стандарту DIN 899 Reihe C / ISO 1711
- специальный профиль

Артикул	⊙MM	←L→ мм	D1, мм	D2, мм	H1, мм	H2, мм	грамм
HE-50725008080	8	140,0	17,0	17,0	8,2	5,3	37
HE-50725009080	9	150,0	19,0	18,8	8,2	5,5	47
HE-50725010080	10	160,0	20,5	21,7	8,4	6,0	62
HE-50725011080	11	165,0	21,5	23,0	9,4	6,4	71
HE-50725012080	12	170,0	22,5	25,2	9,4	6,5	84
HE-50725013080	13	178,0	24,0	26,5	9,4	7,3	95

продолжение >

> продолжение

Артикул	⊙MM	←L→ мм	D1, мм	D2, мм	H1, мм	H2, мм	грамм
HE-50725014080	14	190,0	26,5	29,6	9,4	7,5	112
HE-50725015080	15	200,0	28,0	31,3	9,4	7,8	142
HE-50725016080	16	210,0	29,0	33,4	11,1	8,1	155
HE-50725017080	17	225,0	30,5	36,3	11,1	8,4	175
HE-50725018080	18	237,0	31,5	38,0	12,4	9,1	210
HE-50725019080	19	248,0	33,0	39,0	12,4	9,3	235
HE-50725022080	22	290,0	39,0	46,0	13,0	9,3	380
HE-50725024080	24	335,0	45,5	52,3	14,5	10,4	530
HE-50725027080	27	353,0	51,8	58,5	14,8	11,6	624
HE-50725030080	30	419,0	59,3	64,5	16,8	12,2	939
HE-50725032080	32	420,0	59,5	64,6	16,9	12,2	942

Накидной ключ с трещоткой, 8 в 1



SP

HEYTEC

HE-50731101983

- хромованадиевая сталь
- хромированный, 32 зуба
- флажковый переключатель
- с поясным чехлом

Артикул	№	←L→ мм	⊙MM	грамм
HE-50731101983	50731	270	10×11×12×13 / 14×15×17×19	580

Накидной ключ с трещоткой, 4 в 1



SP

HEYTEC

- хромованадиевая сталь
- хромированный, 72 зуба
- флажковый переключатель

Артикул	№	←L→ мм	⊙MM	грамм
HE-50730081383	50730	165	8×10×12×13	105
HE-50730091583	50730	180	9×11×14×15	150
HE-50730101983	50730	251	10×13×17×19	273
HE-50730161983	50730	225	16×17×18×19	255
HE-50730202483	50730	255	20×21×22×24	480

Накидные ключи с трещоткой, 4 в 1



SP

HEYTEC

- 3 ключа
- в поясной сумке из прочного материала на липучках

Артикул	№	⊙MM	грамм
HE-50730600183	R 50730-3	8×10×12×13 / 9×11×14×15 / 16×17×18×19	495

Набор двусторонних гаечных ключей



HE-00350944082

- 8 предметов
- хромованадиевая сталь
- хромированный, головки полированы
- в привлекательной картонной упаковке
- вес: 700 г

Артикул	Состав набора	ММ
HE-00350944082	К 350-8-М	6×7, 8×9, 10×11, 12×13, 14×15, 16×17, 18×19, 20×22

Набор комбинированных гаечных ключей Maxline



HE-00410945083

- 9 предметов
- хромованадиевая сталь
- хромированный, головки полированы
- в привлекательной картонной упаковке
- вес: 1830 г

Артикул	Состав набора	ММ
HE-00410945083	К 410-9-М	10, 13, 16, 17, 18, 19, 21, 22, 24

Набор комбинированных гаечных ключей



HE-00400824082

- хромованадиевая сталь
- хромированный, головки полированы
- в привлекательной картонной упаковке

Артикул	Состав набора	ММ	грамм
HE-00400824082	В 400-8-М	6, 7, 8, 9, 10, 13, 17, 19	480
HE-00400827082	В 400-12-М	8, 9, 10, 11, 12, 13, 14, 15, 16, 17, 18, 19	990

Набор двусторонних гаечных ключей



HE-00350844082

- 8 предметов
- хромованадиевая сталь
- хромированный, головки полированы
- в привлекательной картонной упаковке
- вес: 700 г

Артикул	Состав набора	ММ
HE-00350844082	К 350-8-М	6×7, 8×9, 10×11, 12×13, 14×15, 16×17, 18×19, 20×22

Набор трубчатых торцовых ключей



HE-00896944080

- хромованадиевая сталь
- хромированный, головки полированы
- в привлекательной картонной упаковке

Артикул	Состав набора	ММ	грамм
HE-00896944080	К 896-8-М	6×7, 8×9, 10×11, 12×13, 14×15, 16×17, 18×19, 20×22	835

Рожковые ключи двусторонние в наборе



HE-00968000282

- 8 предметов
- хромованадиевая сталь
- хромированный, головки полированы

Артикул	грамм
HE-00968000282	950

Содержание			
Шт.	Изделия	№	Размер
8		350	ММ 6×7 / 8×9 / 10×11 / 12×13 / 14×15 / 16×17 / 18×19 / 20×22

Рожковые ключи двусторонние в наборе



HE-00967000282

- 4 предмета
- хромованадиевая сталь
- хромированный, головки полированы

Артикул	грамм
HE-00967000282	1520

Содержание			
Шт.	Изделия	№	Размер
8		350	ММ 21×23 / 24×27 / 25×28 / 30×32

Набор комбинированных трещоточных ключей с реверсом



HE-50725600080

- хромованадиевая сталь, хромированный, 72 зуба
- накидное кольцо с моментом затяжки согласно DIN 899 серия A / ISO 1711-1
- зев согласно DIN 899 серия C / ISO 1711

Артикул	Состав набора	ММ	грамм
HE-50725600080	К 50725-6-М	8, 10, 12, 13, 17, 19	690

Разводной гаечный ключ



HE-0039000837

- хромованадиевая сталь
- фосфатированные, головка полирована
- шведская модель, с левой резьбой
- положение зева 5SDgr / DIN 3117 A

Артикул	L, мм	L, дюйм	L, мм	L, дюйм	T, мм	D, мм	грамм
HE-0039000837	205	8	24	7/8	24,0	57,0	245
HE-00390001037	255	10	29	1 1/8	28,0	66,0	410
HE-00390001237	310	12	34	1 3/16	33,0	80,0	685

Разводной гаечный ключ

HEYTEC



- хромованадиевая сталь
- хромирование
- пластиковые рукоятки с упором и шкала

Артикул	No.	AF	MM	L→	L→	грамм
				мм	дюйм	
HE-50839000680	50839	0-1/4"	0-20	160	6	160
HE-50839000880	50839	0-1"	0-25	205	8	310
HE-50839001080	50839	0-1 1/4"	0-30	255	10	540
HE-50839001280	50839	0-1 1/2"	0-35	305	12	800

Разводной гаечный ключ малый

HEYTEC



HE-50839900480

- хромованадиевая сталь
- хромирование
- пластиковые рукоятки с упором и шкала

Артикул	No.	AF	MM	L→	L→	грамм
				мм	дюйм	
HE-50839900480	50839-9004	0-5/8"	0-15	110	4	65

Торцовые головки 1/4"

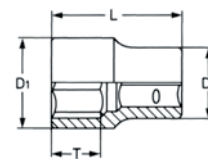

- DIN 3124 / ISO 2725
- хромованадиевая сталь
- хромирование
- полное полирование
- канавка под шариковый фиксатор

Артикул	MM	L→	D1, мм	D2, мм	T, мм	грамм
		мм				
HE-00025000483	4	25	6,8	11,8	6,5	9
HE-00025000583	5	25	7,9	11,8	7,5	10
HE-00025000683	6	25	9,2	11,8	8,0	10
HE-00025000783	7	25	10,5	11,8	8,0	11
HE-00025000883	8	25	11,8	11,8	8,0	11
HE-00025000983	9	25	13,4	12,0	8,0	13
HE-00025001083	10	25	14,0	12,0	8,0	13
HE-00025001183	11	25	15,8	12,5	10,0	15
HE-00025001283	12	25	17,2	13,5	10,0	18
HE-00025001383	13	25	18,0	13,5	11,0	18
HE-00025001483	14	25	19,5	14,5	12,0	22
HE-00025004583	4,5	25	7,3	11,8	7,5	9
HE-00025005583	5,5	25	8,5	11,8	8,0	10

Артикул	AF	L→	D1, мм	D2, мм	T, мм	грамм
		мм				
HE-00025630583	1/8	25	6,4	11,8	4,0	9
HE-00025630783	5/32	25	6,8	11,8	6,5	9
HE-00025630883	3/16	25	7,8	11,8	7,5	10
HE-00025631083	7/32	25	8,7	11,8	8,0	10
HE-00025631283	1/4	25	9,8	11,8	8,0	10
HE-00025631483	9/32	25	10,7	11,8	8,0	11
HE-00025631683	5/16	25	11,8	11,8	8,0	11
HE-00025631883	11/32	25	13,4	12,0	8,0	13
HE-00025631983	3/8	25	14,0	12,0	8,0	13
HE-00025632183	7/16	25	15,8	12,5	10,0	15
HE-00025632383	1/2	25	18,0	13,5	11,0	19
HE-00025632583	9/16	25	19,5	14,5	12,0	22

Торцовые головки 1/4" особо длинные



- DIN 3124 / ISO 2725
- хромованадиевая сталь
- хромирование
- полное полирование
- канавка под шариковый фиксатор

Артикул	MM	L→	D1, мм	D2, мм	T, мм	грамм
		мм				
HE-00025190483	4	50	6,8	11,8	11,8	17
HE-00025190583	5	50	7,8	11,8	15,8	21
HE-00025190683	6	50	9,2	11,8	17,2	22
HE-00025190783	7	50	10,5	11,8	20,7	23
HE-00025190883	8	50	11,8	11,8	20,9	25
HE-00025190983	9	50	12,9	12,9	21,4	29

продолжение >

▶ продолжение

Артикул	Ø _{ММ}	←L→ мм	D1, мм	D2, мм	T, мм	грамм
HE-00025191083	10	50	14,5	14,5	21,4	35
HE-00025191183	11	50	15,8	15,8	21,4	42
HE-00025191283	12	50	16,8	16,8	25,7	45
HE-00025191383	13	50	17,8	17,8	25,4	52
HE-00025191483	14	50	19,6	19,6	30,8	52
HE-00025194583	4,5	50	7,0	11,8	15,3	19
HE-00025195583	5,5	50	8,2	11,8	15,8	21

Торцовые головки 3/8"

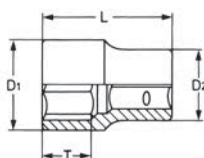

- DIN 3124 / ISO 2725
- хромованадиевая сталь
- хромирование
- полное полирование
- канавка под шариковый фиксатор

Артикул	Ø _{ММ}	←L→ мм	D1, мм	D2, мм	T, мм	грамм
HE-00040600683	6	25,5	9,3	17,0	8,0	18
HE-00040600783	7	25,5	10,9	17,0	8,0	18
HE-00040600883	8	25,5	12,0	17,0	8,0	20
HE-00040600983	9	25,5	13,4	17,0	8,0	20
HE-00040601083	10	25,5	14,6	17,0	8,5	22
HE-00040601183	11	25,5	15,9	17,0	8,5	22
HE-00040601283	12	25,5	17,0	17,0	8,5	23
HE-00040601383	13	25,5	18,0	18,0	9,0	28
HE-00040601483	14	26,0	19,6	19,6	10,5	32
HE-00040601583	15	27,0	21,0	21,0	13,0	39
HE-00040601683	16	27,0	22,0	22,0	13,0	42
HE-00040601783	17	27,0	23,4	23,4	13,0	51
HE-00040601883	18	27,0	24,0	24,0	13,0	51
HE-00040601983	19	29,0	26,0	24,0	15,0	58
HE-00040602083	20	29,0	27,1	25,5	15,0	60
HE-00040602183	21	29,0	28,0	26,0	15,0	68
HE-00040602283	22	31,0	29,6	27,0	17,0	80

Торцовые головки 3/8"

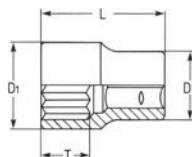

- DIN 3124 / ISO 2725
- хромованадиевая сталь
- хромирование
- полное полирование
- канавка под шариковый фиксатор

Артикул	Ø _{ММ}	←L→ мм	D1, мм	D2, мм	T, мм	грамм
HE-00040000683	6	25,5	9,3	17,0	8,0	18
HE-00040000783	7	25,5	10,9	17,0	8,0	18
HE-00040000883	8	25,5	12,0	17,0	8,0	20
HE-00040000983	9	25,5	13,4	17,0	8,0	20
HE-00040001083	10	25,5	14,6	17,0	8,5	22
HE-00040001183	11	25,5	15,9	17,0	8,5	22

▶ продолжение

▶ продолжение

Артикул	Ø _{ММ}	←L→ мм	D1, мм	D2, мм	T, мм	грамм
HE-00040001283	12	25,5	17,0	17,0	8,5	22
HE-00040001383	13	25,5	18,0	18,0	9,0	27
HE-00040001483	14	26,0	19,6	19,6	10,5	32
HE-00040001583	15	27,0	21,0	21,0	13,0	38
HE-00040001683	16	27,0	22,0	22,0	13,0	42
HE-00040001783	17	27,0	23,4	23,4	13,0	48
HE-00040001883	18	27,0	24,0	24,0	13,0	49
HE-00040001983	19	29,0	26,0	24,0	15,0	57
HE-00040002083	20	29,0	27,1	25,5	15,0	64
HE-00040002183	21	29,0	28,0	26,0	15,0	68
HE-00040002283	22	31,0	29,6	27,0	17,0	78

Артикул	Ø _{ММ}	←L→ мм	D1, мм	D2, мм	T, мм	грамм
HE-00040031283	1/4	25,5	10,0	17,0	8,0	18
HE-00040031483	3/32	25,5	11,0	17,0	8,0	18
HE-00040031683	5/16	25,5	12,0	17,0	8,0	20
HE-00040031883	11/32	25,5	12,5	17,0	8,0	20
HE-00040031983	3/8	25,5	14,5	17,0	8,0	22
HE-00040032183	7/16	25,5	16,0	17,0	8,5	23
HE-00040032383	1/2	25,5	18,0	18,0	9,0	26
HE-00040032583	9/16	26,5	20,0	20,0	10,5	34
HE-00040032683	19/32	27,0	21,0	21,0	13,0	38
HE-00040032783	5/8	27,0	22,0	22,0	13,0	44
HE-00040032883	21/32	27,0	23,0	23,4	13,0	50
HE-00040032983	11/16	27,0	24,0	24,0	13,0	52
HE-00040033183	3/4	29,0	26,0	24,0	15,0	57
HE-00040033283	25/32	29,0	27,1	25,5	15,0	64
HE-00040033383	13/16	29,0	28,0	26,0	15,0	68
HE-00040033483	7/8	31,0	30,0	27,0	17,0	81

Торцовые головки 1/2"

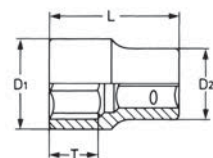

- DIN 3124 / ISO 2725
- хромованадиевая сталь
- хромирование
- полное полирование
- канавка под шариковый фиксатор

Артикул	Ø _{ММ}	←L→ мм	D1, мм	D2, мм	T, мм	грамм
HE-00050600583	5	40	8,6	22,5	6,5	53
HE-00050600683	6	40	9,8	22,5	6,5	50
HE-00050600783	7	40	11,0	22,5	9,5	55
HE-00050600883	8	40	12,0	22,5	9,5	55
HE-00050600983	9	40	13,2	22,5	11,0	55
HE-00050601083	10	40	14,6	22,5	13,5	55
HE-00050601183	11	40	16,4	22,5	15,0	57
HE-00050601283	12	40	17,8	22,5	15,0	57
HE-00050601383	13	40	19,0	22,5	15,0	60
HE-00050601483	14	40	20,3	22,5	15,0	60
HE-00050601583	15	40	21,5	23,0	15,0	68
HE-00050601683	16	40	22,5	23,0	15,0	68
HE-00050601783	17	40	24,0	23,0	15,0	70
HE-00050601883	18	40	25,0	23,0	15,0	78
HE-00050601983	19	40	26,5	23,0	15,0	78
HE-00050602083	20	40	27,8	23,0	15,0	83
HE-00050602183	21	40	28,8	23,0	15,0	83
HE-00050602283	22	40	30,3	24,0	16,0	90
HE-00050602383	23	43	31,6	25,0	18,0	110

▶ продолжение

▶ продолжение

Артикул	⊙MM	←L→ мм	D1, мм	D2, мм	T, мм	грамм
HE-00050602483	24	43	32,8	26,0	18,0	115
HE-00050602583	25	43	33,8	28,0	18,0	135
HE-00050602683	26	43	35,0	28,0	18,0	140
HE-00050602783	27	43	36,5	29,0	18,0	150
HE-00050602883	28	43	37,7	30,0	18,0	160
HE-00050602983	29	43	38,8	31,0	18,0	185
HE-00050603083	30	43	40,2	29,0	18,0	170
HE-00050603283	32	43	42,4	29,0	18,0	180
HE-00050603483	34	43	45,0	29,0	18,0	194
HE-00050605583	5,5	40	9,2	22,5	6,5	54

Торцовые головки 1/2"

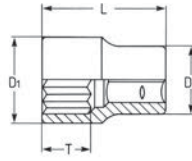

- DIN 3124 / ISO 2725
- хромованадиевая сталь
- хромирование
- полное полирование
- канавка под шариковый фиксатор

Артикул	⊙MM	←L→ мм	D1, мм	D2, мм	T, мм	грамм
HE-0005000883	8	40	12,0	22,5	9,5	53
HE-0005000983	9	40	13,2	22,5	11,0	53
HE-00050001083	10	40	14,6	22,5	13,5	53
HE-00050001183	11	40	16,4	22,5	15,0	55
HE-00050001283	12	40	17,8	22,5	15,0	55
HE-00050001383	13	40	19,0	22,5	15,0	58
HE-00050001483	14	40	20,3	22,5	15,0	58
HE-00050001583	15	40	21,5	23,0	15,0	66
HE-00050001683	16	40	22,5	23,0	15,0	66
HE-00050001783	17	40	24,0	23,0	15,0	68
HE-00050001883	18	40	25,0	23,0	15,0	74
HE-00050001983	19	40	26,5	23,0	15,0	74
HE-00050002083	20	40	27,8	23,0	15,0	79
HE-00050002183	21	40	28,8	23,0	15,0	79
HE-00050002283	22	40	30,3	24,0	16,0	86
HE-00050002383	23	43	31,6	25,0	18,0	105
HE-00050002483	24	43	32,8	26,0	18,0	110
HE-00050002583	25	43	33,8	28,0	18,0	130
HE-00050002683	26	43	35,0	28,0	18,0	135
HE-00050002783	27	43	36,5	29,0	18,0	145
HE-00050002883	28	43	37,7	30,0	18,0	155
HE-00050002983	29	43	38,8	31,0	18,0	180
HE-00050003083	30	43	40,2	29,0	18,0	165
HE-00050003283	32	43	42,4	29,0	18,0	175
HE-00050003383	33	43	44,0	29,0	18,0	170
HE-00050003483	34	43	45,0	29,0	18,0	192

Артикул	⊙AF	←L→ мм	D1, мм	D2, мм	T, мм	грамм
HE-00050031983	3/8	40	14,0	22,5	12,0	53
HE-00050032183	7/16	40	16,4	22,5	15,0	53
HE-00050032383	1/2	40	17,8	22,5	15,0	57
HE-00050032583	9/16	40	20,3	22,5	15,0	60
HE-00050032683	19/32	40	21,5	23,0	15,0	66
HE-00050032783	5/8	40	22,5	23,0	15,0	66
HE-00050032983	11/16	40	25,0	23,0	15,0	72
HE-00050033183	3/4	40	26,5	23,0	15,0	74
HE-00050033283	25/32	40	27,7	23,0	15,0	80
HE-00050033383	13/16	40	28,8	23,0	15,0	77

▶ продолжение

▶ продолжение

Артикул	⊙AF	←L→ мм	D1, мм	D2, мм	T, мм	грамм
HE-00050033483	7/8	40	30,3	24,0	16,0	87
HE-00050033583	15/16	43	32,7	26,0	18,0	110
HE-00050033683	31/32	43	33,8	28,0	18,0	125
HE-00050033783	1	43	35,0	28,0	18,0	135
HE-00050033883	1 1/16	43	36,5	29,0	18,0	145
HE-00050033983	1 1/8	43	38,8	31,0	18,0	165
HE-00050034083	1 3/16	43	40,3	29,0	18,0	170
HE-00050034183	1 1/4	43	42,4	29,0	18,0	175

Артикул	⊙W	←L→ мм	D1, мм	D2, мм	T, мм	грамм
HE-00050070383	1/8	40	13,2	22,5	11,0	52
HE-00050070483	3/16	40	16,5	22,5	15,0	57
HE-00050070583	1/4	40	19,0	22,5	15,0	60
HE-00050070683	5/16	40	21,5	23,0	15,0	68
HE-00050070783	3/8	40	25,0	23,0	15,0	75
HE-00050070883	7/16	40	29,0	23,0	15,0	80
HE-00050070983	1/2	43	31,5	25,0	18,0	105
HE-00050071083	9/16	43	35,0	28,0	18,0	130
HE-00050071183	5/8	43	37,7	30,0	18,0	155
HE-00050071283	11/16	43	40,3	29,0	18,0	170
HE-00050071383	3/4	43	44,0	29,0	18,0	175

Торцовые головки 1/2" особо длинные

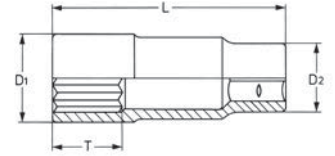

- DIN 3124 / ISO 2725
- хромованадиевая сталь
- хромирование
- частичная полировка
- особо длинная
- канавка под шариковый фиксатор

Артикул	⊙MM	←L→ мм	D1, мм	D2, мм	T, мм	грамм
HE-00050191082	10	80	15,2	23,0	13,0	105
HE-00050191182	11	80	16,3	23,0	14,0	110
HE-00050191282	12	80	17,8	23,0	15,5	115
HE-00050191382	13	80	18,9	23,0	12,0	125
HE-00050191482	14	80	20,2	23,0	15,0	130
HE-00050191582	15	80	21,5	23,0	16,0	150
HE-00050191682	16	80	22,8	23,5	16,0	160
HE-00050191782	17	80	24,0	23,0	15,0	135
HE-00050191882	18	80	24,5	23,5	24,5	120
HE-00050191982	19	80	26,6	23,5	15,0	140
HE-00050192182	21	80	29,1	23,5	18,0	165
HE-00050192282	22	80	30,5	23,5	23,0	175
HE-00050192482	24	80	32,9	24,3	24,0	200
HE-00050192682	26	80	35,2	25,8	24,0	240
HE-00050192782	27	80	36,8	26,3	27,0	240
HE-00050193082	30	80	40,0	27,0	32,0	265
HE-00050193282	32	80	43,0	29,0	32,0	290

Артикул	⊙AF	←L→ мм	D1, мм	D2, мм	T, мм	грамм
HE-00050195282	9/16	80	20,2	23,0	15,0	135
HE-00050195482	11/16	80	24,0	23,0	15,0	130
HE-00050195582	3/4	80	26,6	23,0	18,0	140
HE-00050195682	13/16	80	29,1	23,5	18,0	165
HE-00050195782	15/16	80	32,9	24,3	24,0	200

Торцовые головки, 3/4"

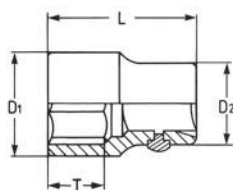

- DIN 3124 / ISO 2725
- хромованадиевая сталь
- хромирование
- штифтовый фиксатор

Артикул	ØMM	←L→ мм	D1, мм	D2, мм	T, мм	грамм
HE-00100602280	22	52	32,2	36,0	18,0	220
HE-00100602480	24	52	34,2	36,0	18,0	220
HE-00100602780	27	54	38,0	36,0	18,0	225
HE-00100603080	30	56	42,0	38,0	20,0	280
HE-00100603280	32	56	44,0	38,0	22,0	320
HE-00100603680	36	65	50,0	42,0	24,0	440
HE-00100603880	38	65	52,0	45,0	25,0	480
HE-00100604180	41	65	56,0	45,0	27,0	570
HE-00100604680	46	65	62,0	49,2	30,0	690
HE-00100605080	50	65	68,0	48,0	32,0	820
HE-00100605580	55	70	74,5	48,0	32,0	960

Торцовые головки, 3/4"

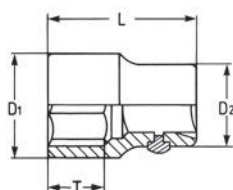

- DIN 3124 / ISO 2725
- хромованадиевая сталь
- хромирование
- штифтовый фиксатор

Артикул	ØMM	←L→ мм	D1, мм	D2, мм	T, мм	грамм
HE-00100002280	22	52	32,3	36,0	18,0	210
HE-00100002480	24	52	34,2	36,0	18,0	210
HE-00100002780	27	54	38,0	36,0	18,0	220
HE-00100002980	29	56	40,0	38,0	20,0	250
HE-00100003080	30	56	42,0	38,0	20,0	275
HE-00100003280	32	56	44,0	38,0	22,0	300
HE-00100003380	33	56	46,0	38,0	22,0	315
HE-00100003680	36	65	50,0	42,0	24,0	415
HE-00100003880	38	65	52,0	45,0	25,0	470
HE-00100004180	41	65	56,0	45,0	27,0	550
HE-00100004680	46	65	62,0	49,5	30,0	610
HE-00100005080	50	65	68,0	48,0	32,0	790
HE-00100005580	55	70	74,5	48,0	32,0	860
HE-00100006080	60	70	80,5	48,0	32,0	1020

Артикул	ØAF	←L→ мм	D1, мм	D2, мм	T, мм	грамм
HE-00100033480	7/8	52	32,2	36,0	18,0	200
HE-00100033580	15/16	52	34,2	36,0	18,0	220
HE-00100033780	1	54	37,0	36,0	18,0	210
HE-00100033880	1,1/16	54	38,5	36,0	18,0	220
HE-00100033980	1,1/8	54	40,0	38,0	18,0	250
HE-00100034080	1,3/16	56	42,0	38,0	20,0	275

продолжение ▾

▾ продолжение

Артикул	ØAF	←L→ мм	D1, мм	D2, мм	T, мм	грамм
HE-00100034180	1,1/4	56	44,0	38,0	22,0	300
HE-00100034280	1,5/16	56	46,0	38,0	22,0	325
HE-00100034380	1,3/8	65	48,0	42,0	24,0	400
HE-00100034480	1,7/16	65	50,0	42,0	24,0	425
HE-00100034580	1,1/2	65	52,0	45,0	25,0	470
HE-00100034780	1,5/8	65	56,0	45,0	27,0	540
HE-00100034880	1,11/16	65	58,0	45,0	30,0	570
HE-00100034980	1,3/4	65	60,0	48,0	30,0	620
HE-00100035080	1,13/16	65	62,0	49,5	30,0	655
HE-00100035180	1,7/8	65	64,0	48,0	30,0	700
HE-00100035280	2	65	68,0	48,0	32,0	745

Торцовые головки, 1/4", шестигранные



HEYTEC

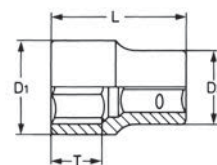

- DIN 3124 / ISO 2725
- хромованадиевая сталь
- хромированная

Артикул	ØMM	←L→ мм	D1, мм	D2, мм	T, мм	грамм
HE-50825600483	4	25,0	7,0	12,0	9,0	9
HE-50825600583	5	25,0	8,0	12,0	9,0	10
HE-50825600683	6	25,0	9,0	12,0	9,0	10
HE-50825600783	7	25,0	10,0	12,0	9,0	11
HE-50825600883	8	25,0	12,0	12,0	9,0	12
HE-50825600983	9	25,0	13,0	13,0	11,0	14
HE-50825601083	10	25,0	14,0	14,0	11,0	15
HE-50825601183	11	25,0	16,0	16,0	12,0	21
HE-50825601283	12	25,0	17,0	17,0	13,0	24
HE-50825601383	13	25,0	18,0	18,0	13,0	27
HE-50825601483	14	25,0	19,5	19,5	14,0	34
HE-50825601583	15	25,0	21,5	21,5	15,0	52
HE-50825604583	4,5	25,0	7,0	12,0	9,0	10
HE-50825605583	5,5	25,0	9,0	12,0	9,0	9

Торцовые головки, 1/4" особо длинные



HEYTEC

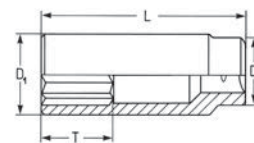

- хромованадиевая сталь
- хромированная
- DIN 3124 / ISO 2725

Артикул	ØMM	←L→ мм	D1, мм	D2, мм	T, мм	грамм
HE-50825190683	6	50,0	10,0	12,0	12,0	22
HE-50825190783	7	50,0	10,5	12,0	19,0	23
HE-50825190883	8	50,0	12,0	12,0	19,0	25
HE-50825190983	9	50,0	13,0	12,0	19,0	29
HE-50825191083	10	50,0	14,5	13,0	21,0	35
HE-50825191183	11	50,0	16,0	14,0	23,0	42
HE-50825191283	12	50,0	17,0	15,0	23,0	45
HE-50825191383	13	50,0	18,0	16,0	23,0	52
HE-50825191483	14	50,0	19,0	17,0	23,0	55

Торцовые головки, 3/8", шестигранные



HEYTEC

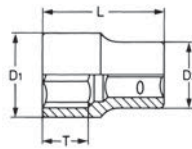

- хромованадиевая сталь
- хромирование
- DIN 3124 / ISO 2725

Артикул	Ø _{MM}	←L→ мм	D1, мм	D2, мм	T, мм	грамм
HE-50840600883	8	25,5	12,5	12,0	10,0	20
HE-50840600983	9	28,0	17,0	13,0	10,0	22
HE-50840601083	10	28,0	14,5	17,0	12,0	23
HE-50840601183	11	25,5	15,5	17,0	12,0	24
HE-50840601283	12	25,5	17,0	17,0	10,0	25
HE-50840601383	13	25,5	18,5	17,0	11,0	26
HE-50840601483	14	25,5	20,0	18,0	15,0	30
HE-50840601583	15	25,5	21,0	19,5	15,0	33
HE-50840601683	16	25,5	22,0	19,5	16,0	34
HE-50840601783	17	25,5	23,0	20,0	17,0	35
HE-50840601883	18	26,0	24,5	21,0	17,0	40
HE-50840601983	19	26,5	26,0	23,0	17,0	46
HE-50840602083	20	32,0	27,0	24,0	18,0	68
HE-50840602183	21	32,0	28,0	25,0	18,0	70
HE-50840602283	22	32,0	29,5	26,5	18,0	82
HE-50840602483	24	32,0	32,0	28,0	18,0	95

Торцовые головки, 1/2", шестигранные



HEYTEC

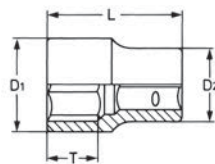

- хромованадиевая сталь
- хромирование
- DIN 3124 / ISO 2725

Артикул	Ø _{MM}	←L→ мм	D1, мм	D2, мм	T, мм	грамм
HE-50850600883	8	38,5	13,5	22,0	14,0	48
HE-50850600983	9	38,5	14,5	22,0	14,0	48
HE-50850601083	10	38,5	15,5	22,0	14,0	54
HE-50850601183	11	38,5	16,5	22,0	14,0	51
HE-50850601283	12	38,5	17,5	22,0	14,0	50
HE-50850601383	13	38,5	18,5	22,0	14,0	50
HE-50850601483	14	38,5	20,0	22,0	14,0	53
HE-50850601583	15	38,5	21,5	22,0	14,0	55
HE-50850601683	16	38,5	22,5	22,0	14,0	63
HE-50850601783	17	38,5	24,0	22,5	14,0	66
HE-50850601883	18	38,5	25,0	23,0	14,0	71
HE-50850601983	19	38,5	25,0	24,5	20,0	74
HE-50850602083	20	38,5	28,0	25,5	20,0	84
HE-50850602183	21	38,5	28,0	26,5	20,0	84
HE-50850602283	22	38,5	30,0	28,0	20,0	105
HE-50850602383	23	40,0	32,0	28,0	20,0	116
HE-50850602483	24	40,5	32,0	30,0	22,0	120
HE-50850602783	27	42,5	36,0	34,0	22,0	170
HE-50850603083	30	42,5	40,0	36,5	22,0	205
HE-50850603283	32	45,0	42,0	38,0	25,0	235

Торцовые головки, 1/2" особо длинные



HEYTEC

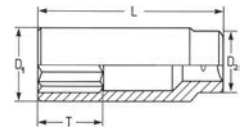

- хромованадиевая сталь
- хромирование
- DIN 3124 / ISO 2725

Артикул	Ø _{MM}	←L→ мм	D1, мм	D2, мм	T, мм	грамм
HE-50850191083	10	77,0	14,8	22,0	35,0	86
HE-50850191383	13	77,0	18,8	22,0	35,0	105
HE-50850191483	14	77,0	20,5	22,0	35,0	105
HE-50850191583	15	77,0	22,0	22,0	35,0	115
HE-50850191783	17	77,0	24,0	22,0	35,0	130
HE-50850191983	19	77,0	26,0	23,0	35,0	145
HE-50850192283	22	77,0	26,0	24,0	35,0	160
HE-50850192483	24	77,0	28,0	24,0	35,0	170

Торцовые головки, 1/2"

HEYTEC

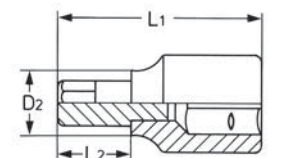

- хромованадиевая сталь
- хромирование

Артикул	No.	Ø _{MM}	D2, мм	L1, мм	L2, мм	грамм
HE-50850310083	50850-31-0	4	18,0	62,0	24,0	85
HE-50850310183	50850-31-1	7	18,0	62,0	24,0	90
HE-50850310283	50850-31-2	5	18,0	62,0	24,0	87
HE-50850310383	50850-31-3	6	18,0	62,0	24,0	88
HE-50850310483	50850-31-4	8	18,0	62,0	24,0	90
HE-50850310583	50850-31-5	10	18,0	62,0	24,0	93
HE-50850310683	50850-31-6	12	20,0	62,0	24,0	102
HE-50850310783	50850-31-7	14	22,0	62,0	24,0	120
HE-50850310883	50850-31-8	17	26,0	62,0	24,0	158
HE-50850310983	50850-31-9	19	26,0	62,0	24,0	168
HE-50850311083	50850-31-10	17	26,0	138,0	100,0	305
HE-50850311183	50850-31-11	10	18,0	138,0	100,0	144
HE-50850311283	50850-31-12	8	18,0	138,0	100,0	122
HE-50850311383	50850-31-13	4	18,0	138,0	100,0	118
HE-50850311483	50850-31-14	5	18,0	138,0	100,0	118
HE-50850311583	50850-31-15	6	18,0	138,0	100,0	118
HE-50850311683	50850-31-16	7	18,0	138,0	100,0	120
HE-50850311783	50850-31-17	14	22,0	138,0	100,0	217
HE-50850311883	50850-31-18	12	20,0	138,0	100,0	175
HE-50850311983	50850-31-19	19	26,0	138,0	100,0	350
HE-50850312283	50850-31-22	6	18,0	100,0	62,0	105
HE-50850312483	50850-31-24	8	18,0	100,0	62,0	107
HE-50850312583	50850-31-25	10	18,0	100,0	62,0	120
HE-50850312683	50850-31-26	12	20,0	100,0	62,0	142
HE-50850312783	50850-31-27	14	22,0	100,0	62,0	173

Торцовые головки, 1/2"

HEYTEC



- хромованадиевая сталь
- хромирование

Артикул	No.	D2, мм	L1, мм	L2, мм	✿	△ грамм
HE-50850340183	50850-34-1	18,0	62,0	24,0	M 5	87
HE-50850340283	50850-34-2	18,0	62,0	24,0	M 6	88
HE-50850340383	50850-34-3	18,0	62,0	24,0	M 7	88
HE-50850340483	50850-34-4	18,0	62,0	24,0	M 8	89
HE-50850340583	50850-34-5	18,0	62,0	24,0	M 10	91
HE-50850340683	50850-34-06	20,0	62,0	24,0	M 12	101
HE-50850340783	50850-34-07	22,0	62,0	24,0	M 14	114
HE-50850342183	50850-34-21	18,0	138,0	100,0	M 5	118
HE-50850342283	50850-34-22	18,0	138,0	100,0	M 6	119
HE-50850342383	50850-34-23	18,0	138,0	100,0	M 7	119
HE-50850342483	50850-34-24	18,0	138,0	100,0	M 8	119
HE-50850342583	50850-34-25	18,0	138,0	100,0	M 10	141
HE-50850342683	50850-34-26	20,0	138,0	100,0	M 12	173
HE-50850342783	50850-34-27	22,0	138,0	100,0	M 14	212

Торцовые головки, 1/2"

HEYTEC



- хромованадиевая сталь
- хромирование

Артикул	No.	✿	D2, мм	L1, мм	L2, мм	△ грамм
HE-50850330183	50850-33-1	M 5	18,0	62,0	24,0	86
HE-50850330283	50850-33-2	M 6	18,0	62,0	24,0	88
HE-50850330383	50850-33-3	M 7	18,0	62,0	24,0	88
HE-50850330483	50850-33-4	M 8	18,0	62,0	24,0	88
HE-50850330583	50850-33-5	M 10	18,0	62,0	24,0	91
HE-50850330683	50850-33-06	M 12	20,0	62,0	24,0	100
HE-50850330783	50850-33-07	M 14	22,0	62,0	24,0	113
HE-50850331283	50850-33-12	M 6	18,0	100,0	62,0	102
HE-50850331483	50850-33-14	M 8	18,0	100,0	62,0	104
HE-50850331583	50850-33-15	M 10	18,0	100,0	62,0	118
HE-50850331683	50850-33-16	M 12	20,0	100,0	62,0	139
HE-50850332183	50850-33-21	M 5	18,0	138,0	100,0	118
HE-50850332283	50850-33-22	M 6	18,0	138,0	100,0	118
HE-50850332383	50850-33-23	M 7	18,0	138,0	100,0	119
HE-50850332483	50850-33-24	M 8	18,0	138,0	100,0	120
HE-50850332583	50850-33-25	M 10	18,0	138,0	100,0	140
HE-50850332683	50850-33-26	M 12	20,0	138,0	100,0	170
HE-50850332783	50850-33-27	M 14	22,0	138,0	100,0	212

Торцовые головки, 1/2"

HEYTEC



- хромованадиевая сталь
- хромирование

Артикул	No.	✿	✿ мм	D2, мм	L1, мм	L2, мм	△ грамм
HE-50850360383	50850-36-3	T 30	5,62	18,0	100,0	62,0	100
HE-50850360483	50850-36-4	T 40	6,65	18,0	100,0	62,0	102
HE-50850360683	50850-36-6	T 50	8,83	18,0	100,0	62,0	115
HE-50850360883	50850-36-8	T 60	13,25	20,0	100,0	62,0	138
HE-50850361083	50850-36-10	T 20	3,86	18,0	138,0	100,0	117
HE-50850361183	50850-36-11	T 25	4,43	18,0	138,0	100,0	119
HE-50850361283	50850-36-12	T 27	4,99	18,0	138,0	100,0	119
HE-50850361383	50850-36-13	T 30	5,62	18,0	138,0	100,0	118
HE-50850361483	50850-36-14	T 40	6,65	18,0	138,0	100,0	120
HE-50850361583	50850-36-15	T 45	7,82	18,0	138,0	100,0	120
HE-50850361683	50850-36-16	T 50	8,83	18,0	138,0	100,0	120
HE-50850361783	50850-36-17	T 55	11,22	18,0	138,0	100,0	142
HE-50850361883	50850-36-18	T 60	13,25	20,0	138,0	100,0	173
HE-50850361983	50850-36-19	T 70	13,25	22,0	138,0	100,0	213
HE-50850362083	50850-36-20	T 20	3,86	18,0	62,0	24,0	86
HE-50850362583	50850-36-25	T 25	4,43	18,0	62,0	24,0	86
HE-50850362783	50850-36-27	T 27	4,99	18,0	62,0	24,0	86
HE-50850363083	50850-36-30	T 30	5,62	18,0	62,0	24,0	87
HE-50850364083	50850-36-40	T 40	6,65	18,0	62,0	24,0	88
HE-50850364583	50850-36-45	T 45	7,82	18,0	62,0	24,0	88
HE-50850365083	50850-36-50	T 50	8,83	18,0	62,0	24,0	90
HE-50850365583	50850-36-55	T 55	11,22	18,0	62,0	24,0	92
HE-50850366083	50850-36-60	T 60	13,25	20,0	62,0	24,0	100
HE-50850367083	50850-36-70	T 70	13,25	22,0	62,0	24,0	114

Торцовые головки, 3/4", шестигранные

HEYTEC

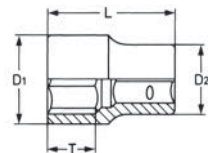

- хромованадиевая сталь
- хромирование
- DIN 3124 / ISO 2725

Артикул	⊙ мм	←L→ мм	D1, мм	D2, мм	T, мм	△ грамм
HE-50810061980	19	50,0	29,0	33,0	15,0	168
HE-50810062180	21	50,0	31,0	33,0	15,0	172
HE-50810062280	22	50,0	33,0	36,0	15,0	211
HE-50810062380	23	50,0	33,0	36,0	15,0	211
HE-50810062480	24	50,0	34,0	36,0	15,0	225
HE-50810062680	26	52,0	37,0	36,0	26,0	223
HE-50810062780	27	52,0	38,0	36,0	26,0	224
HE-50810062980	29	52,0	40,0	38,0	26,0	262
HE-50810063080	30	54,0	42,0	38,0	26,0	285
HE-50810063280	32	56,0	44,0	38,0	28,0	305
HE-50810063480	34	56,0	47,0	36,0	26,0	390
HE-50810063580	35	58,0	48,0	42,0	30,0	395
HE-50810063680	36	58,0	50,0	42,0	30,0	434
HE-50810063880	38	60,0	52,0	45,0	30,0	472
HE-50810064180	41	64,0	56,0	45,0	36,0	550
HE-50810064680	46	68,0	62,0	48,0	36,0	685
HE-50810065080	50	72,0	68,0	48,0	40,0	800
HE-50810065580	55	76,0	74,0	45,0	38,0	860
HE-50810066080	60	78,0	80,0	45,0	42,0	1020

Ручка-держатель, 1/4"



HE-00025080083

- DIN 3122 E / ISO 3315
- хромирование
- полное полирование

Артикул	No.	←L→ мм	Покрытие	грамм
HE-00025080083	25-08	145	CPP	60

Ручка-держатель, 1/4"

HEYTEC



HE-50825080083



- хромованадиевая сталь
- хромирование
- DIN 3122 E / ISO 3315

Артикул	No.	←L→ мм	□■	грамм
HE-50825080083	50825-08	150	1/4"	98

Переходник, 1/4"



HE-00025150083

- DIN 3123 A / ISO 3316
- хромирование
- полное полирование

Артикул	No.	←L→ мм	Покрытие	грамм
HE-00025150083	25-15	27	CPP	17

Переходник для бит, 1/4"



HE-06101003080

Артикул	No.	←L→ мм	Покрытие	грамм
HE-06101003080	6101-30	25	C	20

Переходник, 3/8"



HE-00040140083



HE-00040150083

- DIN 3123 A / ISO 3316
- хромирование
- полное полирование

Артикул	No.	←L→ мм	Покрытие	грамм
HE-00040140083	40-14	25	CPP	30
HE-00040150083	40-15	35	CPP	50

Переходник для бит, 1/4"



HE-50800330683

- хромованадиевая сталь
- хромирование
- внутренний шестигранник
- стопорное кольцо

Артикул	No.	←L→ мм	□■	грамм
HE-50800330683	50800-3306	25	1/4"	20

Карданный шарнир, 1/4"



HE-00025060083

- DIN 3123 C / ISO 3316
- хромирование
- полное полирование

Артикул	No.	←L→ мм	Покрытие	грамм
HE-00025060083	25-06	35	CPP	23

Карданный шарнир, 3/8"



HE-00040060083

- DIN 3123 C / ISO 3316
- хромирование
- полное полирование

Артикул	No.	←L→ мм	Покрытие	грамм
HE-00040060083	40-06	50	CPP	60

Торцовые головки IMPACT

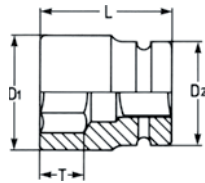

- хромованадиевая сталь
- фосфатированные
- DIN 3129 / ISO 2725

Артикул	Ø ММ	←L→ ММ	T ММ	D1 ММ	D2 ММ	грамм
HE-0630000836	8	38	9	16,0	25,0	87
HE-06300001036	10	38	12	17,4	25,0	88
HE-06300001136	11	38	12	18,7	25,0	88
HE-06300001236	12	38	12	20,0	25,0	90
HE-06300001336	13	38	12	21,0	25,0	89
HE-06300001436	14	38	12	22,5	25,0	90
HE-06300001536	15	38	12	23,5	30,0	130
HE-06300001636	16	38	13	24,0	30,0	130
HE-06300001736	17	38	13	26,5	30,0	130
HE-06300001836	18	38	13	26,5	30,0	130
HE-06300001936	19	38	13	28,5	30,0	130
HE-06300002036	20	38	13	30,0	30,0	130
HE-06300002136	21	38	13	30,2	30,0	130
HE-06300002236	22	38	13	32,8	30,0	145
HE-06300002336	23	38	13	33,5	30,0	130
HE-06300002436	24	45	20	35,5	30,0	180
HE-06300002536	25	45	22	36,0	30,0	175
HE-06300002636	26	50	22	38,0	30,0	215
HE-06300002736	27	50	22	39,0	30,0	200
HE-06300003036	30	50	22	42,5	30,0	225

Торцовые головки IMPACT

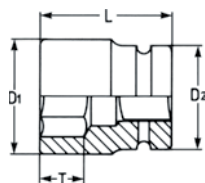

- хромованадиевая сталь
- фосфатированные
- длинные
- DIN 3129 / ISO 2725

Артикул	Ø ММ	←L→ ММ	T ММ	D1 ММ	D2 ММ	грамм
HE-06300191036	10	78	14	17,5	25,0	155
HE-06300191336	13	78	14	21,3	25,0	165
HE-06300191436	14	78	17	22,5	25,0	175
HE-06300191636	16	78	17	25,0	30,0	240
HE-06300191736	17	78	17	26,0	30,0	250
HE-06300191836	18	78	17	27,8	30,0	250
HE-06300191936	19	78	19	28,7	30,0	260
HE-06300192136	21	78	24	30,0	30,0	245
HE-06300192236	22	78	24	32,0	30,0	270
HE-06300192436	24	78	24	35,0	30,0	280
HE-06300192736	27	78	24	38,7	30,0	310

Стопорные кольца для торцовых головок IMPACT



- стандартные
- материал: резина, черного цвета
- DIN 3129 / ISO 2725

Артикул	№	для Ø	Ø ММ	грамм
HE-06301104000	6301-40-1	1/2	8-14	1
HE-06301204000	6301-40-2	1/2	15-30	2
HE-06501004000	6501-40	3/4		3
HE-06601004000	6601-40	1		8

Соединительные штифты для торцовых головок IMPACT



- фосфатированные
- DIN 3129 / ISO 2725
- не входят в комплект поставки торцовых головок IMPACT или принадлежностей и заказываются отдельно

Артикул	№	для Ø	Ø ММ	грамм
HE-06301104136	6301-41-1	1/2	8-14	1
HE-06301204136	6301-41-2	1/2	15-30	2
HE-06501004136	6501-41	3/4		4
HE-06601004136	6601-41	1		7

Торцовые головки IMPACT в наборе



HE-06300901136

- хромованадиевая сталь
- фосфатированные
- длинные
- качественный двухкомпонентный вкладыш
- металлический футляр 318×119×49 мм

Артикул	№	предм.	грамм
HE-06300901136	6300-19-M	10	3972

Содержание			
Штук	Изделия	№	Размер
10		6300-19	ММ 13 / 14 / 16 / 17 / 18 / 19 / 21 / 22 / 24 / 27

Торцовые головки IMPACT в наборе



HEYTEC

HE-50863000430

- 4 головки с магнитной и пружинной фиксацией, с защитной пластиковой вставкой
- подходят для всех моделей автомобилей
- высококачественный металлический футляр с двухцветным мягким вкладышем

Артикул	№	ØMM	←L→ мм	грамм
HE-50863000430	5086300-4	17 / 19 / 21 / 22	85	820

Торцовые головки IMPACT в наборе



HEYTEC

HE-50863000300

- 3 головки с пластиковой гильзой, в футляре

Артикул	№	ØMM	←L→ мм	грамм
HE-50863000300	5086300-3	17 / 19 / 21	85	820

Трещотка с реверсом VARICAT



HE-00025010083



- шестерни, стопоры, крышка, ручка с переключателем и стопорное кольцо фосфатированы в черный цвет и смазаны
- кулачковая муфта и эргономичная ручка с отверстием для подвешивания выполнены из прочной пластмассы для работы при температурах от -20 °C до +70 °C
- кованый корпус трещотки, глянцевый, никелированный и хромированный, полированный
- DIN 3122 D / ISO 3315

Артикул	№	←L→ мм	Ø	Кол-во зубцов	Покр-тие	грамм
HE-00025010083	25-00-10	140	1/4"	32	CPP	82
HE-00040010083	40-00-10	195	3/8"	48	CPP	269
HE-00040010583	40-00-15	195	3/8"	72	CPP	269
HE-00050010083	50-00-10	270	1/2"	48	CPP	269
HE-00050010583	50-00-15	270	1/2"	72	CPP	269

Трещотка с реверсом Talenta, 1/2", 32 зубца



HE-00050401083

- DIN 3122 D / ISO 3315
- хромирование
- полное полирование
- минимальные размеры кроме привода

Артикул	№	←L→ мм	Покр-тие	грамм
HE-00050401083	50-40-10	200	CPP	265

Трещотка со сквозным гнездом, 3/4", 36 зубцов



HE-00100011080

- DIN 3122 C / ISO 3315
- хромованадиевая сталь
- хромирование
- штифтовый фиксатор

Артикул	№	←L→ мм	Покр-тие	грамм
HE-00100011080	100-01-1	490	C	1460

Трещотка с реверсом, 3/4", 50 зубцов



HE-00100000680

- DIN 3122 D / ISO 3315
- хромованадиевая сталь
- хромирование
- штифтовый фиксатор

Артикул	№	←L→ мм	Покр-тие	грамм
HE-00100000680	100-00-6	490	C	1535

Динамометрический ключ с реверсной трещоткой

HEYTEC



- хромованадиевая сталь
- в пластиковом футляре
- трещотка с флажковым переключателем и выбросом для быстрой смены и фиксации насадки
- хорошо читаемая шкала с легкой установкой значений момента силы
- фиксация установленного значения
- ручка при вращении не скользит в ладони и надежно удерживается при выставлении значения момента силы

Артикул	№	дюйм	Nm	←L→ мм	грамм
HE-50885000080	50885	1/2	40–200	485–510	2020
HE-50886000080	50886	3/4	100–600	1035–1052	5047

Ступенчатый ключ с трещоткой

HEYTEC



HE-58103000100



- в пластиковом футляре с завинчивающейся крышкой

Артикул	№	←L→ мм	грамм
HE-58103000100	58103	290	610

Трещотка с реверсом, 3/4"

HEYTEC



HE-50810000680

- хромованадиевая сталь
- хромирование
- с кнопкой для быстрой смены и фиксации насадок
- DIN 3122 D / ISO 3315

Артикул	No.	←L→ мм	грамм
HE-50810000680	508100-00-6	510	1700

Трещотка с реверсом

HEYTEC



- хромованадиевая сталь
- хромирование
- штифтовый выброс для быстрого снятия насадки
- 48 зубцов
- эргономичная 2-К ручка
- DIN 3122 D / ISO 3315

Артикул	No.	←L→ мм	грамм
HE-50825015083	50825-00-15	150	135
HE-50840015083	50840-00-15	200	285

Набор с торцовыми головками, 1/2"



HE-00070001083

Набор HEYCO HE-00070001083 состоит из 15 предметов: 12 торцевых головок с двойным внутренним шестигранником с защитой профиля, трещотка, ручка со скользящей деталью и удлинитель.

Хромованадиевые полированные принадлежности защищены от коррозии, внешних механических повреждений и загрязнений, а также выдерживают интенсивные нагрузки и устойчивы к износу.

Трещотка (1/2") снабжена кулачковой муфтой — приспособлением для быстрого закручивания.

Она поворачивается за рифленый ободок в нужном направлении и позволяет либо закрутить свободно вращающиеся резьбовые соединения, либо выкрутить уже ослабленный крепеж.

Такая конструкция значительно облегчает работу мастера и экономит время. Компактный и функциональный набор применяется как в быту, так и в профессиональной сфере для различных ремонтно-крепежных работ

Артикул	Состав набора	ØMM
HE-00070001083	50-12 CPP	10, 11, 12, 13, 14, 15, 16, 17, 18, 19, 20, 22
	50-00-10 CP	275
	50-03 CPP	300
	50-05 CPP	250
	Металлический ящик	318×119×49

- 15 предметов
- поставляется в металлическом ящике
- вес: 2795 г

Набор с торцовыми головками, 1/2"



HE-00070300083

- 15 предметов
- набор головок HEYCO HE-00070300083 используется для монтажа или демонтажа резьбовых соединений в автомобиле
- все изделия изготовлены из хромованадиевой стали
- покрытие изделий хромировано и полностью полировано, что позволяет защитить их от коррозии
- металлический кейс удобен для транспортировки и хранения
- вес: 2745 г

Артикул	Состав набора	ØММ
HE-00070300083	50-6 CPP	10 / 11 / 12 / 13 / 14 / 15 / 16 / 17 / 18 / 19 / 20 / 22
	50-00-7	270
	50-03	300
	50-05	250
	Металлический ящик	318×119×49

Набор с торцовыми головками, 1/4"



HE-00027301083

- 17 предметов
- набор торцовых головок шестигранных 1/4 27-3010-M HEYCO
- приводной квадрат 1/4 дюйма для шестигранных гаек и болтов
- все изделия изготовлены из хромованадиевой стали, хромированные, полностью полированные
- вес: 700 г

Артикул	Состав набора	ØММ
HE-00027301083	25-6	4 / 4,5 / 5 / 5,5 / 6 / 7 / 8 / 9 / 10 / 11 / 12 / 13
	25-00-15	140
	25-03	115
	25-05	100
	25-06	35
	25-08	145
	Металлический ящик	174×81×31

Набор с торцовыми головками, 3/8"



HE-00043001083

- 15 предметов
- набор находится в металлическом ящике
- все изделия изготовлены из хромованадиевой стали, хромированные, полностью полированные
- вес: 1297 г

Артикул	Состав набора	ØММ
HE-00043001083	40-12	8 / 9 / 10 / 11 / 12 / 13 / 14 / 15 / 16 / 17 / 18 / 19
	40-00-10	200
	40-04	125
	40-06	50
	Металлический ящик	225×115×40

Набор торцовых головок и ключей, 1/2"



HE-00075001083

- 24 предмета
- хромованадиевая сталь
- хромированные, полностью полированные
- вес: 5450 г

Артикул	Состав набора	ØММ
HE-00075001083	50-12 CPP	12 / 13 / 14 / 15 / 16 / 17 / 18 / 19 / 20 / 21 / 22 / 23 / 24 / 26 / 27 / 28 / 30 / 32
	50-00-10 CPP	275
	50-02 CPP	405
	50-03 CPP	300
	50-04 CPP	125
	50-05 CPP	250
	50-06 CPP	80
	Металлический ящик	450×187×52

Универсальный набор монтажного инструмента, 110 предметов

FORESTMAN

HEYTEC

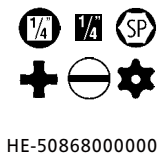

HE-50868000000

Корпус из высококачественного алюминия

- усилен рифлеными профилями
- устойчив к различным климатическим условиям и температурным режимам
- складывающаяся ручка для переноски
- резиновый уплотнитель по периметру крышки для защиты от пыли и брызг

Артикул	№	Размеры, мм	Δ грамм
HE-50868000000	50868	550×360×240	15100

Модуль	Содержание
--------	------------



1 пара рабочих перчаток; 1 тестер автомобильной проводки 6–24 В; 1 безопасный нож 200 мм; 1 светодиодный фонарь на солнечной батарее, 180 мм; 1 профессиональная рулетка, 5 м; 1 ножовка с двумя полотнами; 1 моток текстильной изолянты; 1 садовые ножницы; 20 гвоздей 4,6×130 / 3,1×65 мм; 1 пустая пластиковая коробка (для мелких принадлежностей); 1 индикатор напряжения 250 В; 1 цельнометаллический молоток кровельщика 600 г; 1 складная ножовка; 1 трехгранный ключ специальный M10 x M12, DIN 3222 / 3223; 1 налобный фонарик с батарейками



1 свечной ключ 13×19 мм, подходит почти для всех бензопил и бензоинструментов; 1 топор 600 г; 1 сантехнические клещи 240 мм; 1 стальное зубило 300×18 мм; 1 вязальные клещи, с изолированными ручками, 220 мм; 1 набор из 7 складных отверток шестигранных, 1,5–6 мм; 1 набор из 7 складных отверток TORX, T10–T40; 1 кувалда с рукояткой из стеклопластика 1000 г; 1 разводной ключ 0–25 мм



1 монтировка; 1 набор торцовых головок 1/4", MM 5–13, 22 предмета; 1 набор для шуруповерта, 20 предметов; 1 набор кабельных стяжек, 20 шт., 203×4,6 мм; 1 лопата складная, 3 фиксированных положения

Набор инструментов в сумке, 92 предмета

HEYTEC



HE-50807892000

Высококачественная сумка для хранения инструментов с системой крепления и карманами

- мягкие ремни, прочная ручка
- откидная ножка для устойчивости
- магазин для мелких деталей
- закрытое мягкое отделение для ноутбука
- дополнительное отделение для бумаг
- 20 креплений на петлях
- 21 отделение



Артикул	№	Размеры, мм	Δ грамм
HE-50807892000	50807-92	555×410×180	9500

Содержание	
	5 м
	240 мм
	MM 8 / 9 / 10 / 11 / 13 / 14 / 17 / 19
	180 мм
	180 мм
	MM 1,5 / 2 / 2,5 / 3 / 4 / 5 / 6 / 8 / 10
	150–250 В

Содержание	
	300 г
	150 мм
	Gr. 18 мм
	195–570 мм
	Тестировано по стандарту DIN EN 166 F
	230 мм
	MM 4,0×75 / 5,5×125 / 6,5×150
	PH 1 / 2

Содержание	
	150 мм
	R1–R2 3,5–8 2–8
	PH 1–3 PZ 1–3 TT 9–40
	205 мм
	250 мм
	125 мм
	MM 8 / 10 / 11 / 13 / 15 / 17 / 18 / 19 / 22 / 24
	MM 20,8

Инструментальный ящик с модулями и инструментом

HEYTEC



HE-50807694500

● 5 модулей, 96 предметов

Артикул	№	Состав набора	грамм
HE-50807694500	508076-945	M 50829-30, M 50829-31, M 50829-32, M 50829-33, M 50829-34	14430
HE-50829003083	M 50829-30	528×98×35 мм	2954
HE-50829003100	M 50829-31	528×98×35 мм	1063
HE-50829003200	M 50829-32	528×195×35 мм	3040
HE-50829003380	M 50829-33	528×98×35 мм	483
HE-50829003480	M 50829-34	528×98×35 мм	1888

	250 мм		75 мм	
	250 мм		MM 10-11-12-13-14-15 16-17-18-19-20-21-22 24-27-30-32	
	125 мм			
	150 мм		∅ 3 x 150 мм · ∅ 4 x 150 мм ∅ 5 x 150 мм · ∅ 6 x 150 мм	
	50833-2		∅ 3 x 150 мм · ∅ 4 x 150 мм	
			MM 1,5-2,2,5,3 4,5-6-8-10	
	180 мм		1000 г	
	240 мм		300 г	
	180 мм		195 – 570 мм	
	255 мм			
	4,0 x 75 мм 5,5 x 125 мм 6,5 x 150 мм		3 x 65 мм	
	PH 1, PH 2			
	170 мм		MM 8 · 10 · 12 · 13 · 14 · 15 16 · 17 · 19 · 22 · 24	
	5 м			

Инструментальный ящик

HEYTEC



HE-98076080020

● 5 отделений, синий цвет

Артикул	№	Размеры, мм	грамм
HE-98076080020	98076-08	530×200×200	3250

Набор из 9 торцовых ключей



HEYTEC

HE-50805429080

- хромованадиевая сталь, для винтов с шестигранной головкой
- Т-образная ручка с отверстием для крючка
- полиэстеровая сумка-скрутка с крепежными петлями и отверстием для подвешивания

Артикул	Состав набора	Ø мм	грамм
HE-50805429080	R 5080542-9	5,5 / 6 / 7 / 8 / 9 / 10 / 11 / 12 / 13	2635

Набор торцовых головок и бит, 22 предмета, 1/4"



HEYTEC

HE-50829301783

- 22 предмета
- набор торцовых головок с трещоткой 50829-3017 HEYTEC
- трещотка с мелкими зубьями, бегунок с удлинителями и штифтовым выбросом для быстрой смены насадок
- удобный пластиковый футляр с возможностью крепления на пояс
- хромованадиевая сталь, хромирование
- DIN 3124 / ISO 2725
- вес: 575 г

Артикул	Состав набора	Параметры
HE-50829301783	Угловая трещотка с фиксатором	1/4"
	Торцовые головки шестигранные	5 / 6 / 7 / 8 / 10 / 11 / 12 / 13 мм
	Магнитный быстросменный битодержатель	
	Ручка для насадок	
	Удлинитель	
	Биты шлицевые	4 / 5,5 мм
	Биты крестовые	PH 1, PH 2
	Биты TORX	TX 10, TX 15, TX 20, TX 25, TX 27
	Пластиковый футляр	160 × 102 × 36 мм

Набор с торцовыми головками, 18 предметов, 1/2"



HEYTEC

HE-50851301583

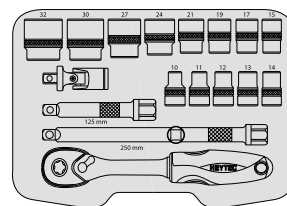

- 18 предметов
- набор из высокопрочной хромированной хромованадиевой стали
- в прочном и удобном пластиковом кейсе
- вес: 3500 г

Артикул	Состав набора	Параметры
HE-50851301583	Трещоточный ключ	1/2"
	Торцовые головки	10 / 11 / 12 / 13 / 14 / 15 / 17 / 19 / 21 / 24 / 27 / 30 / 32 мм
	Удлинитель	125 мм
	Ручка-удлинитель с бегунком	250 мм
	Карданный шарнир	
	Пластиковый кейс	350 × 280 × 80 мм

Набор с торцовыми головками, 21 предмет, 3/4"



HEYTEC

HE-50810131080

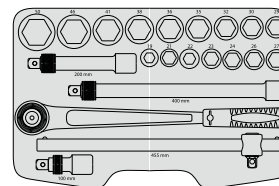

- 21 предмет
- набор торцовых головок, шестигранных
- хромованадиевая сталь
- в пластиковом футляре
- вес: 14000 г

Артикул	Состав набора	Параметры
HE-50810131080	Трещотка с реверсом, с кнопкой для быстрой смены и фиксации насадок	3/4"
	Торцовые головки	19 / 21 / 22 / 23 / 24 / 26 / 27 / 29 / 30 / 32 / 35 / 36 / 38 / 41 / 46 / 50 мм
	Удлинитель	200 мм
	Удлинитель	400 мм
	Удлинитель	100 мм
	Ручка с бегунком	
	Пластиковый кейс	580 × 400 × 90 мм

Набор с торцовыми головками, 23 предмета, 3/8"

- 23 предмета
- набор торцовых головок
- хромирование
- в пластиковом футляре
- вес: 2000 г

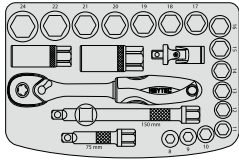

HE-50840301583



Артикул	Состав набора	Параметры
HE-50840301583	Трещоточный ключ	3/8"
	Торцовые головки	8 / 9 / 10 / 11 / 12 / 13 / 14 / 15 / 16 / 17 / 18 / 19 / 20 / 21 / 22 / 24 мм
	Торцовые головки удлиненные	16 / 21 мм
	Ручка с бегунком	150 мм
	Удлинитель	75 мм
	Карданный шарнир	
	Пластиковый кейс	280×220×60 мм

Набор торцовых головок и ключей, 39 предметов, 1/2"

- хромованадиевая сталь
- хромирование
- в пластиковом футляре

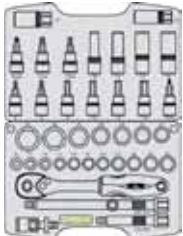

HE-50853301583



Артикул	№	Размеры, мм	грамм
HE-50853301583	50853-3015	350×280×80	5500

Набор с заклепочником для заклепок с потайным буртиком

- в металлическом футляре



HE-01262000100

Артикул	№	←L→		грамм
		мм	дюйм	
HE-01262025000	1262	250	10	1200

Содержание		
Артикул	№	Изделия
HE-01262025000	1262	Заклепочник для потайных заклепок
HE-01262001000	1262-10	Набор потайных заклепок в пластиковой коробке

Набор головок и ключей, 44 предмета, 1/4"

- хромованадиевая сталь
- хромирование
- в пластиковом футляре

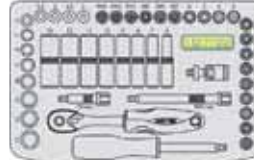

HE-50825301583



Артикул	№	Размеры, мм	грамм
HE-50825301583	50825-3015	280×220×60	1600

Набор торцовых головок и ключей, 105 предметов, 1/2"

- хромованадиевая сталь
- хромирование
- в пластиковом футляре

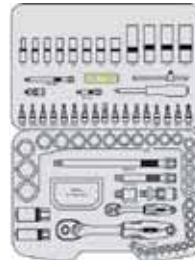

HE-50825501583



Артикул	№	Размеры, мм	грамм
HE-50825501583	50825-5015	420×320×75	6500

Набор с заклепочником для резьбовых заклепок

- в металлическом футляре



HE-01261000100

Артикул	№	←L→		грамм
		мм	дюйм	
HE-01261000100	1261-1	250	10	2511

Содержание	
Артикул	Изделие
HE-01261025000	Заклепочник для резьбовых заклепок
HE-01261001000	Набор резьбовых заклепок в пластиковой коробке
HE-01261310000	Резьбовая шпилька М3×0,5
HE-01261410000	Резьбовая шпилька М4×0,7
HE-01261510000	Резьбовая шпилька М5×0,8
HE-01261610000	Резьбовая шпилька М6×1,0

Ленточный ключ



HE-01327028080

- хромованадиевая сталь (280 мм)
- никелированный, ручка с поливинилхлоридной оболочкой
- хромированный, с устойчивым к проскальзыванию ремнем из прорезиненной ткани специально для масляного фильтра и других чувствительных резьбовых соединений

Артикул	No.	Модель	L, мм	L, дюйм	Ø до, мм	Ø до, дюйм	⚖ грамм
HE-01327028080	1327-2	C	280	11	240	9 1/2	504

Рычажный смазочный шприц



HE-01790000120

- лакированный
- головка из цинкового литья под давлением, крепкий стальной корпус с рифлением для предотвращения выскальзывания
- заправляется картриджами, бестарной смазкой или с помощью заправочного устройства, с резиновым шлангом в металлической оплетке длиной 300 мм, Ø 12 мм и 4 колодочными гидравлическими мундштуками
- присоединительная резьба М 10×1

Артикул	Вместимость сст, бестарная	Вместимость сст, картриджи	L, мм	⚖ грамм
HE-01790000120	500	400	380 / 690	1220

Набор прорезных напильников



HE-01689000030

- вороненые
- насечка 2 — личная, крестовая
- наборы по 6 штук в пластиковых футлярах

Артикул	L, мм	L, дюйм	по одной штуке	⚖ грамм
HE-01689000030	150	6	▮ ▴ ▾ ▹ ▸ ▹	115

Напильники



HE-01675020000



HE-01676020000



HE-01677020000



HE-01678020000



HE-01679020000

- DIN 7261 / ISO 234/1, стандарт
- насечка 2 — личная, крестовая

Напильник для восстановления резьбы



- оцинковка
- обработка желтым хроматом
- для восстановления поврежденной внутренней и наружной резьбы

Артикул	No.	← L → мм	⚖ грамм
HE-01670000161	1670-M	230	125
HE-01670000261	1670-UNF(NF)	230	125

Артикул	No.	Форма	L1, мм	L1, дюйм	Ручка	⚖ грамм
HE-01675020000	1675	▬	200	8	1681-30	175
HE-01675025000		250	10	1681-40	310	
HE-01676020000	1676	◐	200	8	1681-30	125
HE-01676025000		250	10	1681-40	215	
HE-01677020000	1677	▴	200	8	1681-30	145
HE-01677025000		250	10	1681-40	290	
HE-01678020000	1678	▣	200	8	1681-10	85
HE-01678025000		250	10	1681-20	150	
HE-01679020000	1679	●	200	8	1681-10	70
HE-01679025000		250	10	1681-20	140	

Надфили для зачистки контактов



HE-01686000130



HE-01686000030

- вороненые

Модель 1686: наборы по 6 штук в отрывных чехлах
Модель 1686-1: без упаковки

Артикул	№	←L→ мм	дюйм	грамм
HE-01686000030	1686	150	6	61
HE-01686000130	1686-1	150	6	7

Ключи шестигранные в складном наборе



- складной вариант (никелированный корпус)

Артикул	№	MM			грамм
		2,5	3	4	
HE-01340622030	H 1340-6-M	2,5	3	4	240
		6	8	10	
HE-01340623030	H 1340-7-M	2,5	3	4	370
		6	8	10	

Артикул	№	AF				грамм
		5/32	3/16	7/32	1/4	
HE-01340637030	H 1340-5-AF	5/32	3/16	7/32	1/4	255
		5/16	3/8	1/2	5/8	
HE-01340638030	H 1340-6-AF	5/64	3/32	1/8	5/32	165
		3/16	7/32	1/2	3/4	

Отвертки TORX® в складном наборе



HE-01348624030

- складной вариант (никелированный корпус)

Артикул	Размер	грамм
HE-01348624030	T9 / T10 / T15 / T20 / T25 / T27 / T30 / T40	235

Шабер отлогий

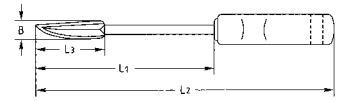

- лакированный
- режущий край шлифованный

Артикул	L1		L2	L3	B	грамм
	мм	дюйм				
HE-01660020021	200	8	310	85	14	150
HE-01660025021	250	10	370	92	17	215

Шабер-уголок короткий

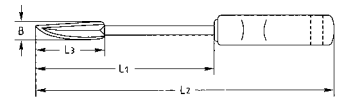

- лакированный
- режущий край шлифованный

Артикул	L1		L2	L3	B	грамм
	мм	дюйм				
HE-01661020021	200	8	310	77	16	150
HE-01661025021	250	10	370	97	17	200

Шабер-уголок длинный

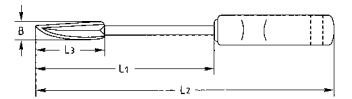

- лакированный
- режущий край шлифованный

Артикул	L1		L2	B	грамм
	мм	дюйм			
HE-01662020021	200	8	310	15	150
HE-01662025021	250	10	370	15	205

Шабер плоский

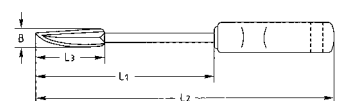

- лакированный
- режущий край шлифованный

Артикул	L1		L2	B	грамм
	мм	дюйм			
HE-01663020021	200	8	310	19	220
HE-01663025021	250	10	370	24	305

Корщетка



- гладкая стальная проволока $\varnothing 0,35$ мм

Артикул	L1, мм	L2, мм	В, мм	Рядов	грамм
HE-01755000300	290	130	30	3	125
HE-01755000400	290	130	35	4	130

Щетка для очистки напильников



HE-01754000000

- из букowego дерева с игольчатой лентой

Артикул	L1, мм	L2, мм	В, мм	грамм
HE-01754000000	260	115	40	70

Корщетка для очистки свечей зажигания



HE-01759000300

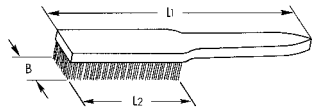

- волнистая медная проволока $\varnothing 0,15$ мм

Артикул	рядов	L1 мм	L2 мм	В мм	грамм
HE-01759000300	3	150	32	15	18

Щетка для медных труб, 2 в 1

HEYTEC



HE-50817560100



- для очистки медных труб внутри и снаружи: $\varnothing 15$ мм и $\varnothing 22$ мм

Артикул	№	←L→ мм	\varnothing мм	грамм
HE-50817560100	5081756-1	200	15 / 22	100

Нож со сменными лезвиями PROFI



HE-01664000200



HE-01664000000

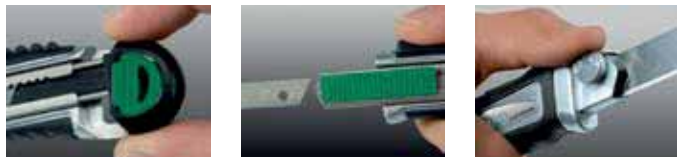

- прочная конструкция — цинковая отливка под давлением
- автоматическая фиксация лезвия
- дополнительный фиксатор лезвия
- автоматическая смена лезвия
- заправка магазина

Артикул	№.	Ширина лезвия, мм	грамм
HE-01664000200	SB1664-2	9	124
HE-01664000000	SB1664	18	250

Магазин с запасными лезвиями для ножей со сменными лезвиями Heuco 1664



HE-01664101000

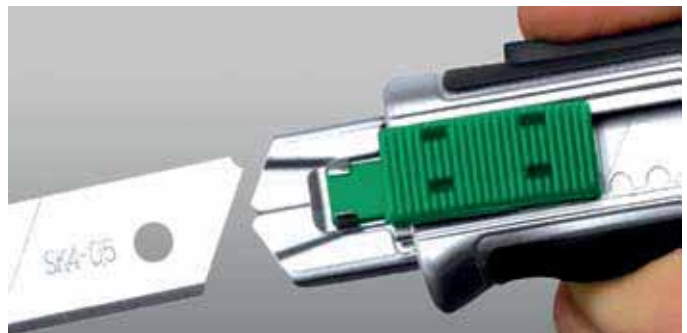

Артикул	№	L, мм	Кол-во предметов	грамм
HE-01664101000	SB 1664-10	120	10	80

Безопасный нож со сменными лезвиями



HE-01664000400



- автоматическое втягивание лезвия по окончании работы
- корпус из алюминиевой отливки под давлением
- эргономичная двухкомпонентная рукоятка
- простая смена лезвия
- компактная форма
- дисплей на 12 ножей

Артикул	No.	Ширина лезвия, мм	грамм
HE-01664000400	SB 1664-4	18	158

Безопасный нож спасателя



HE-01669000000



- высококачественная сталь
- крепление на пояс
- стропорез
- боек для разбивания стекла
- волнистая заточка с пильным полотном
- рифленые пластиковые вставки
- винты из нержавеющей стали

Артикул	L1, мм	L2, мм	L1, дюйм	грамм
HE-01669000000	85	200	3 1/2	260

Складной нож для кабеля



HE-01668000000

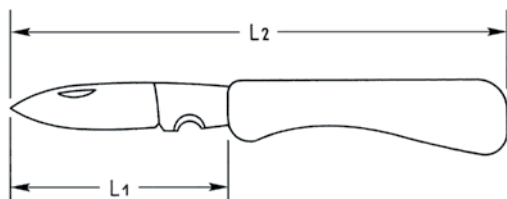

- отлично подойдет для перерезания кабелей
- благодаря тому, что лезвие сделано из нержавеющей стали, инструмент прослужит долго
- удобен в хранении, поскольку имеет малый вес и может складываться

Артикул	L1, мм	L2, мм	L1, дюйм	грамм
HE-01668000000	85	195	3 1/2	75

Ножовка по металлу



HE-01605000020

- тяжелая конструкция, с невыпадающей рукояткой
- с ножовочным полотном HEYCO 1617 (с односторонним расположением зубьев, из быстрорежущей стали)

Артикул	←L→ мм	Для полотен		грамм
		мм	дюйм	
HE-01605000020	525	300	12	760

Ножовка по металлу, регулируемая



HE-0161000080

- хромированная лучковая часть
- цвет хрома (ручка)
- с ножовочным полотном HEYCO 1617 (с односторонним расположением зубьев, из быстрорежущей стали)

Артикул	←L→	Для полотен		Δ
	мм	мм	дюйм	
HE-0161000080	450	250+300	10+12	380

Ножовочные полотна



HE-01615030000



HE-01616030000



HE-01617030000

- ST = стандартные
- 24 зуба/дюйм

Модель 1615: одностороннее расположение зубьев, сплав 2% вольфрама

Модель 1616: двустороннее расположение зубьев, сплав 2% вольфрама

Модель 1617: одностороннее расположение зубьев, быстрорежущая сталь

Артикул	№	Размер мм	Δ грамм
HE-01615030000	1615	300×13×0,63	20
HE-01616030000	1616	300×25×0,80	38
HE-01617030000	1617	300×13×0,65	20

Безопасная складная ножовка

HEYTEC



HE-50816110000



- полотно из высококачественной углеродистой стали
- защита от защемления пальцев, упор под большой палец
- двухкомпонентная ручка, фиксация полотна в двух положениях
- длина реза до 100 мм, тройная заточка зубьев

Артикул	№	←L→ мм	Δ грамм
HE-50816110000	5081611	400	200

Мини-ножовка по металлу

HEYTEC



HE-50816120000

- система быстрой установки полотна, длина полотна 150 мм / 6", для профессионального использования, эргономичная двухкомпонентная ручка, проверенное качество
- полотно можно поворачивать и фиксировать под разными углами
- 10 пильных полотен в комплекте

Артикул	№	←L→ мм	Δ грамм
HE-50816120000	5081612	150	180

Ножовка по металлу

HEYTEC



HE-50816100000

- система быстрой установки полотна, длина полотна 300 мм / 12", для профессионального использования, эргономичная двухкомпонентная ручка, проверенное качество
- полотно можно поворачивать и фиксировать под разными углами
- комплект поставки: 1 полотно по металлу (24Т/1"), 1 полотно по дереву и пластику (18Т/1")

Артикул	№	←L→ мм	Δ грамм
HE-50816100000	5081610	300	530

Поясная сумка для электродрели, без инструмента

HEYTEC



HE-50880700100

Из качественного полиэстера для аккумуляторных шуруповертов, электродрелей, с обивкой, на застежке



Артикул	№	Размеры, мм	грамм
HE-50880700100	508807-1	160×360×90	217

Поясная сумка

HEYTEC



HE-50880700300

Из качественного полиэстера, с карманами для клещей, отверток, рулетки, с держателем для мотков изолянт. Идеальный вариант для электриков, плотников и сантехников



Артикул	№	Размеры, мм	грамм
HE-50880700300	508807-3	460×270×320	344

Поясная сумка

HEYTEC



HE-50880700200

Из качественного полиэстера, с обивкой, креплением для молотка, имеет достаточно места для инструментов и мелких принадлежностей, отделение для рулетки и держатель для мотков изолянт. Идеальный вариант для электриков, плотников и сантехников



Артикул	№	Размеры, мм	грамм
HE-50880700200	508807-2	380×300×100	344

Штангенциркуль прецизионный



HE-01806015080

Штангенциркуль Heuco HE-01806015080 применяется для выполнения высокоточных измерений. Используется преимущественно в мастерских. Корпус изготовлен из нержавеющей стали, а для длительного хранения инструмент поставляется в кожаном футляре. Нониус 1/20 мм служит для более точного определения количества долей делений. На обратной стороне нанесена таблица типов резьбы.

- DIN 862
- хромирование, нержавеющая сталь
- шкалы на матовой хромированной поверхности, на обороте — таблица типов резьбы
- чехол из искусственной кожи

Артикул	Диапазон измерений, мм	Диапазон измерений, дюйм	Цена деления, мм	Цена деления, дюйм	Δ грамм
HE-01806015080	150	6	1/20	1/128	185

Штангенциркуль для измерения центров отверстий



HE-01805024000

- для измерения центров отверстий на колесных дисках
- простое определение центров крепежных отверстий
- подходит для дисков с 3–5 отверстиями
- измерение параметров в мм
- стопорный винт для фиксации результатов измерения
- выполнен из качественного алюминия

Артикул	←L→ мм	Δ грамм
HE-01805024000	84	240

Калиберные щупы



- полированные щупы
- никелированная рукоятка
- щупы конической формы, на винтовом соединении

Артикул	№	tlg.	Диапазон измерений	←L→ мм	Δ грамм
HE-01814000240	1814-2	13	0,05–1,0 мм	100	66
HE-01814000340	1814-3	18	0,05–1,0 мм	100	72
HE-01814000440	1814-4	20	0,05–1,0 мм	100	105
HE-01814001240	1814-12	13	0,002 – 0,035"	100	55
HE-01814001340	1814-13	22	0,004 – 0,025"	100	80

Штангенциркуль цифровой, прецизионный



HE-01807015080

- высококачественный металлический корпус
- легкий выбор единицы измерения: мм / дюйм
- наличие таблицы пересчета
- прочный и элегантный пластиковый футляр
- комплектация: с элементами питания
- материал: нержавеющая сталь
- диапазон измерений: 0–150 мм / 0–6"
- цена деления: 0,01 мм / 0,0005"
- погрешность: ±0,03 мм

Артикул	Диапазон измерений, мм	Диапазон измерений, дюйм	Цена деления, мм	Цена деления, дюйм	Δ грамм
HE-01807015080	0–150	0–6	1/20	1/128	380

Рулетки



HE-01840500000



HE-01840800000

- стальная лента с покрытием из желтого нейлона
 - металлический корпус с мягкими накладками
 - 2 фиксатора для автоматического затягивания ленты
 - 2 магнита на конце ленты
 - метрическая шкала
 - стопор
 - нейлоновое покрытие
 - поясной зажим
- HE-01840500000:** в металлическом корпусе
HE-01840800000: в корпусе из нержавеющей стали

Артикул	←L→ мм	Ширина ленты, мм	Δ грамм
HE-01840500000	5	18	325
HE-01840800000	8	15	470

Автомобильный индикатор напряжения, 6–24 В

HE-01419000045

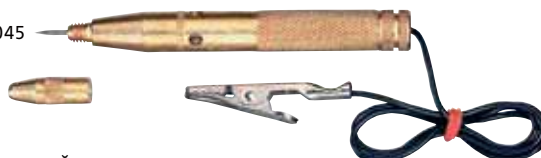

- никелированный
- соединительный кабель 60 см с зажимом на массу
- для проверки фар и зажигания автомобиля

Артикул	←L→ мм	Δ грамм
HE-01419000045	120	67

Мини-труборез



HE-0164000020

- лакированный
- запасной роликовый нож*

Артикул	№	←L→ мм	⌀ мм	грамм
HE-0164000020	1640	72	25	145
*HE-01640100000	1640-1			5

Труборез



HE-0164100020

- лакированный
- запасной роликовый нож*

Артикул	№	←L→ мм	⌀ мм	грамм
HE-0164100020	1641	135	35	250
*HE-01641100000	1641-1			5

Труборез



HE-0164200020

- лакированный
- тяжелая конструкция
- запасной роликовый нож*

Артикул	№	←L→ мм	⌀ мм	грамм
HE-0164200020	1642	195	40	490
*HE-01642100000	1642-1			5

Труборез



HE-0164300020

- лакированный
- тяжелая конструкция
- запасной роликовый нож*

Артикул	№	←L→ мм	⌀ мм	грамм
HE-0164300020	1643	210	75	1010
*HE-01643100000	1643-1			5

Набор расшивок для швов

HEYTEC



HE-50817919000

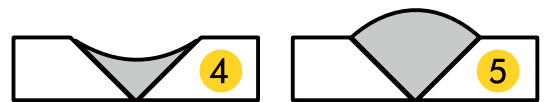
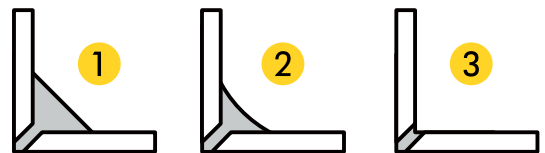
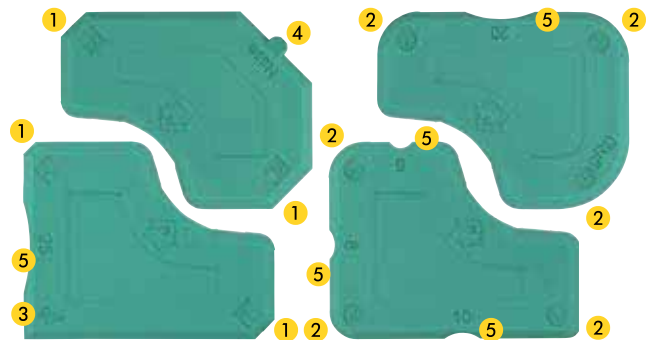

Набор расшивок для формирования швов из герметиков и затирок (17 вариантов швов)

Артикул	№	Размеры, мм	грамм
HE-50817919000	5081791-90	225 × 160 × 10	88

Универсальный пистолет для герметика профессиональный Multipower

HEYTEC



HE-50817910200



- полностью закрытый корпус из экструдированного алюминия
- рабочий механизм из высококачественной алюминиевой отливки под давлением
- универсальное использование с тубами и промышленными упаковками
- стабильная и прочная конструкция для больших нагрузок
- навинченные крышки, армированные стеклопластиком
- легкая работа с различными составами за счет рычага с высоким передаточным числом
- подходит для всех популярных туб и промышленных тар объемом 300/310 мл
- с двумя дозаторами-наконечниками

Артикул	№	Размеры, мм	грамм
HE-50817910200	5081791-2	360×255×65	1050

Пистолет для герметика профессиональный

HEYTEC



HE-50817910000

- компактная конструкция за счет оригинального рабочего механизма
- компактный размер не изменяется независимо от расхода герметика
- с индикатором расхода материала
- после остановки работы прекращается выдавливание герметика

Артикул	№	Размеры, мм	грамм
HE-50817910000	5081791-0	340×205×65	720

Сантехнический ключ

HEYTEC



HE-90950103220



SW 9 / 10 / 11 / 14 мм

SW 13



Хромованадиевая сталь, лакированный, штампованный, очень прочный, поворотная поперечная ручка, поворотный подпружиненный захват для правой и левой резьбы, подходит для любых резьбовых соединений и арматуры смесителей.

Артикул	№	∅ мм	АФ, дюйм	←L→ мм	грамм
HE-90950103220	90950	10–32	3/8–1 1/4	240	520

Сантехнический крестовидный ключ

HEYTEC



HE-90955020020



Специальный ключ, лакированный, для работы с сантехникой, монтажа и демонтажа фитингов, вентилях и клапанов обратного потока отопительных батарей, для деталей с резьбой 3/8", 1/2", 3/4", 1" и M8, M10, M12.

Артикул	№	MM	←L→ мм	грамм
HE-90955020020	90955	10 / 12 / 17 / 22	200×200	520

Сантехнический ключ

HEYTEC



HE-50958171980

Хромованадиевая сталь, хромированный, монтажный ключ для сантехнического крепежа, подвижный блок с внутренней резьбой для сантехнических шпилек M10, для установки раковин и монтажа угловых вентилей

Артикул	№	ММ	←L→ мм	грамм
HE-50958171980	50958	17 × 19	223	265

Проволочная пила, четырехэлементная

HEYTEC



HE-50816480000

Состоит из двух ножовочных проволок со спиральной насечкой и двух тяговых колец. Для резания труб ABS, ПВХ и ХПВХ, расположенных в углах и труднодоступных местах. В зависимости от разрезаемого материала возможно многократное использование.

Артикул	№	←L→ мм	грамм
HE-50816480000	5081648	600	30

Приспособление для снятия заусенцев внутри/снаружи труб

HEYTEC



HE-50816404200



снаружи



внутри

Массивный корпус из цинковой отливки под давлением, удаление заусенцев с труб диаметром до 42 мм, специальные закаленные лезвия, простота использования.

Артикул	№	Ø мм	грамм
HE-50816404200	5081640-42	42	245

Стетоскоп



HE-01905000000

- прибор для обнаружения и локализации дефектных подшипников, клапанов, поршней, цилиндрических зубчатых колес и т. п.,
- высокочувствительная мембрана

Артикул	Наконечник мм	←L→ мм	грамм
HE-01905000000	210	1055	180

Зеркало с телескопическим держателем



HE-01496000250

HE-01497000050

- никелированное
- разнообразные варианты установки зеркала благодаря телескопическому удлинителю и шарнирному креплению
- с пластмассовой рукояткой

Модель 1496-2: круглое зеркало Ø 60 мм

Модель 1497: прямоугольное зеркало, 68 × 38 мм

Артикул	№	Размеры зеркала, мм	←L→ мм	грамм
HE-01496000250	1496-2	Ø 60	280-750	90
HE-01497000050	1497	68 × 38	280-750	94

Изолента



HE-01920100000

- стандартная (черного цвета)

Артикул	←L→ мм	грамм
HE-01920100000	10	31

Захват с лапками



HE-01495000380



Захватная функция обеспечивается с помощью: магнита, трех выдвижных лапок, гибкого удлинителя для извлечения мелких деталей из труднодоступных мест и яркой светодиодной подсветки для работы в темных местах

- хромированный
- с магнитом и светодиодом

Артикул	←L→ мм	Захват макс. ∅, мм	грамм
HE-01495000380	650	7	263

Магнитный захват



- хромированный, полностью полированный
- с гибким стержнем и пластмассовой рукояткой

Артикул	№	Тяговое усилие, грамм	Магнит ∅, мм	←L→ мм	грамм
HE-01494000183	1494-1	500	6	470	89
HE-01494000283	1494-2	1800	12	535	265
HE-01494000383	1494-3	3000	16	550	305

Карманный фонарь светодиодный, 3 Вт



HE-01721000000

Изготовлен из авиационного алюминия, анодированный, черный, полностью коррозионно-стойкий, брызгозащищенный, вместе с батареями и поясным чехлом



Артикул	←L→ мм	грамм
HE-01721000000	300	700

Съемники



- оцинкованный
- особо прочная конструкция для экстремальных нагрузок
- наилучшим образом подходит для демонтажа подшипников, шестерен, шкивов и т. п.

Модели 2255-0 – 2255-31: съемник двухзахватный

Модели 2256-0 – 2256-31: съемник трехзахватный

Артикул	№	мм	мм	грамм
HE-02255000060	2255-0	100	85	290
HE-02255000160	2255-1	200	150	920
HE-02255000260	2255-2	250	220	2080
HE-02255000360	2255-3	300	240	5000
HE-02256000060	2256-0	100	85	420
HE-02256000160	2256-1	200	150	1260
HE-02256000260	2256-2	250	220	2940
HE-02256000360	2256-3	300	240	7000
HE-022560003160	2256-31	350	350	8670
HE-02256000460	2256-4	400	400	8780
HE-02256000560	2256-5	500	500	9960

Съемники



HE-02257000780

HE-02257000480

- плавная регулировка положения лап с помощью разжимной пружины
- использование для демонтажа деталей внутри и снаружи простой перестановкой лап

Артикул	№	мм	мм	грамм
HE-02257000480	2257-4	102	76	810
HE-02257000780	2257-7	178	76	1100

Щипцы для поршневых колец



- никелированные, рукояти с пластиковыми чехлами
- для демонтажа и монтажа поршневых колец

Артикул	№	Для поршневых колец		←L→		грамм
		мм	дюйм	мм	дюйм	
HE-01706010055	1706-1	50–100	2–4	200	8	240
HE-01706015055	1706-3	90–150	3½–6	240	9½	345

Стяжные ленты для поршневых колец



- стандартные
- плавная регулировка с помощью натяжного ключа

Артикул	№	Ширина зажима		Высота		грамм
		мм	дюйм	мм	дюйм	
HE-01702000100	1702-1	57–125	2¼–5	80	3¼	250
HE-01702000200	1702-2	90–175	3½–7	80	3¼	295
HE-01702000300	1702-3	90–175	3½–7	165	6½	550

Клещи для тормозных колодок



HE-01230021550

- хромованадиевая сталь
- никелированные
- специально для наклепанных тормозных колодок

Артикул	←L→		грамм
	мм	дюйм	
HE-01230021550	215	8½	242

Клещи для тормозных колодок



HE-01231034055

- хромованадиевая сталь
- никелированные, пластиковые чехлы
- с подвижной опорой, специально для клееных тормозных колодок

Артикул	←L→		грамм
	мм	дюйм	
HE-01231034055	340	13¼	480

Щипцы для манжет и пружинных хомутов



HE-01232027500

- для зажима пружинных хомутов; для манжет и шлангов
- подходит для хомутов из стали и нержавеющей стали
- оптимальный вес благодаря использованию высокопрочного авиационного алюминия
- закаленные зажимные губки
- простая установка нужного крутящего момента с помощью привода 3/8" и динамометрического ключа
- ручка из моющегося пластика
- максимальный раствор губок 45 мм

Артикул	←L→		грамм
	мм	дюйм	
HE-01232027500	280	11	596

Съемник шарового шарнира, универсальный



HE-02276000060

- оцинкованный
- для выдавливания пальца шарового шарнира в поперечных рулевых тягах, стабилизаторах и т. п.
- оптимально настраивается благодаря плавному изменению раствора

Артикул	A	C	грамм
	мм	мм	
HE-02276000060	18–22	15–50	705

Экстрактор распорных шпилек



HE-02270002160

- оцинкованный
- для распорных шпилек с правой и левой резьбой
- низкая посадка накатанного ролика обеспечивает захват коротких концов распорных шпилек

Артикул	Для шпилек	ММ	грамм
	Ø мм		
HE-02270002160	4–20	22	400

Съемник масляного фильтра

HEYTEC



HE-50801329080



- специальная сталь, кованая конструкция
- оцинкованная поверхность
- универсальное применение
- на привод 1/2", 3/8" и SW22, на диаметр 65–120 мм, правое и левое вращение

Артикул	№	грамм
HE-50801329080	50801329	563

Набор универсальных съемников в пластиковом футляре

HEYTEC



HE-50822500780

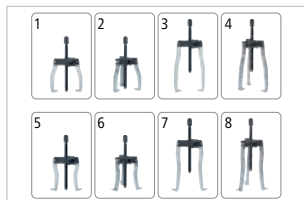

Опора из специального литья, шпindelь и захваты из хромомолибденовой стали, запатентованный храповый механизм, возможны 8 вариантов с 2 и 3 лапами для снятия внутренних и внешних деталей, съемник с двумя захватами проверен на нагрузку 25000 Н

- 1 опора
- 1 винтовой шпindelь
- по 3 лапы

Артикул	№	грамм
HE-50822500780	5082250	2635

Съемник масляных фильтров



- никелированный
- рукоятка с ПВХ покрытием
- переставляемая стальная лента с упором

Артикул	№	L1 мм	дюйм	для Ø мм	дюйм	грамм
HE-01329000354	1329-3	205	8	60–80	2 3/8–3 1/8	280
HE-01329000454	1329-4	215	8 1/2	80–110	3 1/8–4 1/4	320

Емкость для сбора жидкостей, 8 л



HE-02010000800



- плоская, стойкая к воздействию масел и химикатов
- бортик по окружности для защиты от пролива
- с удобным сливом
- полиэтилен
- L: 520 mm, H: 140 mm, Ø: 320 mm

Артикул	Объем, л	грамм
HE-02010000800	8	650

Емкость для сбора жидкостей, 10 л, с канистрой



HE-02010001000



- объем: 10 л; размер: 567 × 321 × 126 мм
- плоская, стойкая к воздействию масел и химикатов
- с удобной ручкой для переноски
- надежный сбор масла
- плоская форма

Артикул	Объем, л	грамм
HE-02010001000	10	1050

Воронка многофункциональная 2 в 1



HE-02011000000

- полипропилен
- объем: 1,2 л
- гибкий излив, 340 мм
- прозрачный шланг для воды, тормозной жидкости и т.п., длина 600 мм
- сетка из нержавеющей стали для защиты от загрязнений

Артикул	грамм
HE-02011000000	471

Чашка с магнитным держателем



HE-02010000800



- магнит на задней стороне для разных вариантов крепления
- чашка с магнитом для хранения винтов, болтов, мелких деталей и т. д.
- качественное исполнение
- нержавеющая сталь
- диаметр: 150 мм
- резиновая накладка для защиты кузова от царапин

Артикул	кг	грамм
HE-02010000800	3	402

Масленка

- лакированные
- металлические, пластиковый верх
- с латунным нагнетательным насосом
- 1 гибкий, 1 жесткий наконечник



HE-01783030020

Артикул	Объем		грамм
	см ³	пинта	
HE-01783030020	300	5/8	240

Масленки



HE-01782025000

HE-01781002500

- стандартные
- из пластика

Модель 1781:
с тонким наконечником

Модель 1782:
с выдвигаемым наконечником

Артикул	№	Объем		грамм
		см ³	пинта	
HE-01781002500	1781	25	1/6	10
HE-01782025000	1782-2	250	1/2	55

Шиномонтажная лопатка



- хромованадиевая сталь
- хромированная
- профилированная в ковочном штампе

Артикул	←L→		мм	грамм
	мм	дюйм		
HE-01500030080	300	12	22 × 7,0	195
HE-01500040080	400	16	25 × 7,5	380
HE-01500050080	500	20	27 × 9,0	645
HE-01500060080	600	24	27 × 11,0	920

Шиномонтажная лопатка



- хромованадиевая сталь
- хромированная
- профилированная в ковочном штампе

Артикул	←L→		мм	грамм
	мм	дюйм		
HE-01505040080	400	16	25 × 7,5	350
HE-01505050080	500	20	28 × 8,6	520
HE-01505060080	600	24	28 × 8,6	730

Шиномонтажная лопатка



- лакированная

Артикул	Mercedes-Benz №	←L→		грамм
		мм	дюйм	
HE-01509045020	0005811758	450	18	760
HE-01509060020	0005812158	600	24	1530

Шиномонтажный инструмент



HE-01513000000

- из полиамида, армированного стекловолокном
- высококачественный материал обеспечивает полную защиту алюминиевого диска и лакированного покрытия от любых повреждений
- увеличенный контакт с поверхностью колеса
- удобное использование благодаря наличию ручки

Артикул	←L→ мм	⚖ грамм
HE-01513000000	290 × 150	110



Цифровой прибор для проверки шин с 3 функциями, в дисплее



HE-01857000000



- вместе с элементом питания
- погрешность ±1%
- измерение глубины протектора: 0–22 мм / 8"
- измерение давления в шинах: 0–7,0 бар / 0–100 PSI / 0–7,0 кг/см²
- фонарь

Артикул	№	диапазон измерений			⚖ грамм
		Бар	Psi	кг/см	
HE-01857000000	1857	0,0–7,0	0–100	0,0–7,0	70

Мобильная система фиксации



HE-01286000420



Универсальное применение для надежной фиксации деталей на любом рабочем месте. Надежная фиксация деталей различной формы благодаря продуманной геометрии зажимных губок. Повышенная антикоррозийная защита благодаря улучшенной обработке поверхности инструмента.

- состав: 2 × 1286, 2 × 1286-ST
- два зажимных инструмента и крепление в практичной рабочей сумке

Артикул	←L→		⚖ грамм
	мм	дюйм	
HE-01286000420	235	10	2050

Зажимной мини-инструмент



HE-01287009220



- самый миниатюрный зажим в мире
- инструмент можно устанавливать под прямым углом, поэтому он удобен для использования в ограниченном пространстве
- оригинальная система рычагов в сочетании с первоклассным материалом обеспечивает зажимное усилие до 500 кг без деформации
- общая длина инструмента не изменяется независимо от ширины раствора
- можно работать одной рукой
- выполнен из высококачественного авиационного алюминия
- хромованадиевая сталь
- лакированный
- технический элоксал

Артикул	←L→		⚖ грамм
	мм	мм	
HE-01287009220	92	12	123

Инструментальная тележка Formel Plus



- набор рожковых ключей двусторонних, 8 предметов
- набор из 4 инструментов ШГИ
- накидные гаечные ключи в наборе, 17 предметов
- набор инструментов, 8 предметов
- 2-К отвертки в наборе, 7 предметов
- инструментальная тележка Formel Plus, некомплектованная
- покрытие — ударопрочной, стойкой к коррозии порошковой краской
- корпус выполнен из холоднокатаной стали, толщина стенок — 1,2 мм; конструкция сварная (высокоточная промышленная сварка)
- колеса: 2 поворотных колеса с тормозом, диаметр — 100 мм; два прямолинейных диаметром 140 мм
- замок: цилиндрический, ключи в комплекте
- полки: 6 шт. + 1 боковая; максимальная нагрузка — 30 кг на каждую; допустимо открывание одновременно всех полок

Набор рожковых ключей двусторонних, 12 предметов

HE-00968000282 +
HE-00967000282

Комбинированные гаечные ключи: 6×7, 8×9, 10×11, 12×13, 14×15, 16×17, 18×19, 20×22, 21×23, 24×27, 25×28, 30×32 мм



Инструментальная тележка, некомплектованная

Артикул	←L→ мм	⚖ грамм
HE-01128010020	886×511×850	57000

Набор из 4 инструментов ШГИ

Пассатижи: 180 мм
Бокорезы: 160 мм
Клещи для удаления изоляции: 160 мм
Плоскокруглогубцы: 200 мм



Артикул	⚖ грамм
HE-00990001086	1180

Набор инструментов, 8 предметов

Карнер с безопасным затыльником: 10 мм
Молоток слесарный: 500 г
Выколотка шпильков: 10, 10, 10, 10 мм
Зубило каменщика с безопасным затыльником: 150, 200 мм



Артикул	⚖ грамм
HE-00995000021	1730

Набор инструментов, 23 предмета

HE-00977001083:
трещотка ½, кардан,
3 удлинителя, вороток

HE-00978501283:
набор головок: 10–19, 21–24,
27, 30, 32 мм



Накидные гаечные ключи в наборе, 17 предметов

Накидной гаечный ключ:
6, 7, 8, 9, 10, 11, 12, 13, 14, 15, 16,
17, 18, 19, 21, 22, 24 мм



Артикул	⚖ грамм
HE-00971000282	1940

2-К отвертки в наборе, 7 предметов

Отвертки PHILLIPS: № 1, 2
Отвертки под прямой шлиц:
3,0 / 4,0 / 5,5 / 6,5 / 8,0 мм



Артикул	⚖ грамм
HE-00991001580	885

Инструментальная тележка модульная, 100 инструментов в 8 модулях



Инструментальная тележка

Артикул	←L→ мм	△ грамм
HE-50811292800	600×440×950	66910

Инструментальная тележка, неуккомплектованная

Артикул	←L→ мм	△ грамм
HE-50811290120	600×440×950	66910

HEYTEC

- из трех инструментов
- с торцовыми головками, 20 предметов
- с торцовыми головками, 36 предметов
- модуль с клещами и слесарным молотком: 3 предмета
- покрытие — ударопрочная, стойкая к коррозии порошковая краска, корпус выполнен из холоднокатаной стали, толщина стенок — 1,2 мм; конструкция сварная (высокоточная промышленная сварка)
- колеса: 2 поворотных колеса с тормозом, диаметр — 100 мм; два прямолинейных диаметром 140 мм
- замок: цилиндрический, ключи в комплекте
- полки: 5 шт.; максимальная нагрузка — 30 кг на каждую; допустимо открывание одновременно всех полок

Наборы:

- из 17 двусторонних рожковых ключей
- из 8 двусторонних накидных гаечных ключей
- из 6 отверток с двухкомпонентной ручкой
- с трещоткой, 7 предметов

Набор из 17 двусторонних рожковых ключей

Артикул	←L→ мм	△ г
HE-50829000480	340×290×40	4400



Рожковый ключ двусторонний: 6, 7, 8, 9, 10, 11, 12, 13, 14, 15, 16, 17, 18, 19, 20, 21, 22 мм

Набор из 8 двусторонних накидных гаечных ключей

Артикул	←L→ мм	△ г
HE-50829001680	340×145×40	1250



Накидной гаечный ключ двусторонний, с глубоким изгибом: 6×7, 8×9, 10×11, 12×13, 14×15, 16×17, 18×19, 20×22 мм

Набор с трещоткой, 7 предметов

Удлинитель: 125, 250 мм
Трещотка с реверсом: 250 мм
Передвижной квадрат для удлинителя: 45 мм
Свечные головки: 20,8 / 16,0 мм
Карданный шарнир: 75 мм



Артикул	←L→ мм	△ г
HE-50829001383	340×145×40	1670

Набор из 6 отверток с двухкомпонентными ручками

Артикул	←L→ мм	△ г
HE-50829000880	340×145×40	553



Шлицевая отвертка: 4×75, 5,5×125, 6,5×150
Отвертка с крестообразным шлицем: PH 1, PH 2

Индикатор напряжения 150–250 V, с полной изоляцией: 0,75×3,0×60 мм

Набор из трех инструментов

Артикул	←L→ мм	△ г
HE-50829001542	340×145×40	715



Пассатижи, DIN ISO 5746: 180 мм
Боковые кусачки, шведская модель, DIN ISO 5749: 160 мм

Длинногубцы, прямые, DIN ISO 5745: 200 мм

Модуль с клещами и слесарным молотком, 3 предмета

Артикул	←L→ мм	△ г
HE-50829000500	340×145×40	1325



Молоток слесарный: 300 г
Зажимные клещи: 235 мм
Клещи переставные: 250 мм

Набор с торцовыми головками, 36 предметов

Артикул	←L→ мм	△ г
HE-50829001483	340×145×40	1025



Удлинитель: 50 мм, 100 мм
Трещотка с реверсом: 150 мм
Отверточные насадки: шлиц: 4,0, 5,5; внутренний шестигранник: 3, 4, 5, 6; Pozidrive: PZ 1, PZ 2; Torx: TT 15, TT 20, TT 25, TT 30

Торцовые головки: удлиненные: 6, 7, 8, 9, 10, 11, 12, 13 мм; шестигранные: 4, 5, 6, 7, 8, 9, 10, 11, 12, 13, 4,5 мм
Ручка-держатель: 150 мм
Карданный шарнир: 37 мм

Набор с торцовыми головками, 20 предметов

Артикул	←L→ мм	△ г
HE-50829001283	340×145×40	1974



Торцовые головки: удлиненные: 13, 17, 19 мм
шестигранные: 10, 11, 12, 13, 14, 15, 16, 17, 18, 19, 20, 21, 22, 24, 27, 30, 32 мм

Инструментальная тележка модульная, 132 инструмента в 4 модулях



Инструментальная тележка

Артикул	←L→ мм	грамм
HE-50811302700	600×440×950	70180

Инструментальная тележка, неупакованная

Артикул	←L→ мм	грамм
HE-50811300120	600×440×950	60000

- набор ключей, 36 инструментов
- комбинированный набор, 70 предметов
- комбинированный набор, 16 предметов
- набор из 10 инструментов
- инструментальная тележка, неупакованная
- покрытие — ударопрочной, стойкой к коррозии порошковой краской
- корпус выполнен из холоднокатаной стали, толщина стенок — 1,2 мм; конструкция сварная (высокоточная промышленная сварка)
- колеса: 2 поворотных колеса с тормозом, диаметр — 100 мм; два прямолинейных диаметром 140 мм
- замок: цилиндрический, ключи в комплекте
- полки: 8 шт.; максимальная нагрузка — 30 кг на каждую; допустимо открывание одновременно всех полок



Набор ключей, 36 инструментов

Разводной гаечный ключ, DIN 311: 0–30 мм
 Накладной гаечный ключ: 6, 7, 8, 9, 10, 11, 12, 13, 14, 15, 16, 17, 18, 19, 20, 21, 22, 24 мм
 Рожковый ключ двусторонний: 6×7, 8×9, 10×11, 12×13, 14×15, 16×17, 18×19, 20×22 мм



Накладной гаечный ключ двусторонний, с глубоким изгибом: 6×7, 8×9, 10×11, 12×13, 14×15, 16×17, 18×19, 20×22, 24×27 мм

Артикул	←L→ мм	грамм
HE-50829005000	435×340×35	4500

Комбинированный набор, 16 предметов

Набор из зубил, кернера, выколотки для шплинтов и пробойника, 6 инструментов
 Кувалда: 1000 г
 Напильники, 5 предметов: 200 мм
 Молоток слесарный: 300 г
 Молоток с пластиковым бойком: Ø 35 мм



Корщетка для очистки свечей зажигания: 3 ряда
 Корщетка: 3 ряда

Артикул	←L→ мм	грамм
HE-50829005600	435×340×35	3500

Комбинированный набор, 70 предметов

Удлинитель: 100, 50, 125 мм
 Трещотка с реверсом: 150, 260 мм
 Отверточные насадки: шлиц: 4,0 / 5,5; внутренний шестигранник: 3, 4, 5, 6; Pozidrive: PZ 1, PZ 2; Torx: TT 10, TT 15, TT 20, TT 25, TT 27, TT 30, TT 40
 Ручка с передвижным квадратом: 250 мм
 Торцовые головки особо длинные: 6, 7, 8, 9, 10, 11, 12, 13, 10, 13, 14, 15, 17, 19, 22 мм;



Торцовые головки особо длинные: 4 / 4,5 / 5 / 5,5 / 6 / 7 / 8 / 9 / 10 / 11 / 12 / 13 / 10 / 11 / 12 / 13 / 14 / 15 / 16 / 17 / 18 / 19 / 20 / 21 / 22 / 24 / 27 / 30 / 32 мм
 Свечные головки: 20,8 / 16,0 мм
 Ручка-держатель: 150 мм
 Карданный шарнир: 37, 75 мм

Артикул	←L→ мм	грамм
HE-50829005100	435×340×35	4710

Набор из 10 инструментов

Пассатижи, DIN ISO 5746: 180 мм
 Ножницы по жести, рычажные, прямые и праворежущие: 260 мм
 Боковые кусачки, шведская модель, DIN ISO 5749: 160 мм
 Зажимные клещи: 235 мм
 Клещи переставные: 250 мм
 Профессиональные ножницы, универсальные: 200 мм
 Длинногубцы, прямые, DIN ISO 5745: 200 мм
 Запасные лезвия



Клещи для сетки Рабица, DIN ISO 9242A: 230 мм
 Нож со сменными лезвиями, 18 мм: 170 мм

Артикул	←L→ мм	грамм
HE-50829005400	435×340×35	2870

Тележка для инструмента пустая



HE-50811300120



- конструкция из жесткого металла для высоких нагрузок
- 8 ящиков с шариковыми подшипниками и большой отсек для хранения инструментов и оборудования
- центральный замок с цилиндрическим замком
- размеры: 600×440×950 мм





Молотки серии SecuTec®	450
Кувалды	451
Слесарные молотки	451
Молотки с мягкими бойками	452
Молотки плотника-кровельщика	452
Аксессуары для кровельных работ	453
Рихтовочный инструмент	453
Специальные инструменты	453



Серия SecuTec®

МОЛОТОК С СИСТЕМОЙ БЕЗОПАСНОГО КРЕПЛЕНИЯ

Молотки серии SecuTec® обеспечивают высочайшую безопасность в сегменте молотков с деревянной ручкой. Длинноволокнистая древесина гикори, надежный воротник и винтовой клин (защищенный промышленный образец DE-GM 20 2012 001 634.2) отлично предотвращают слетание головки молотка и повреждение ручки. Сюда же следует добавить эргономические преимущества виброгасящей ручки из гикори в сочетании с особым качеством стали для молотка и максимальной безопасностью — типичный пример качественного продукта производства фирмы Picard. Благодаря специальным элементам обеспечивается безопасность работы в мастерской, в промышленном производстве и на стройке

Головка:

- кованная в штампе, специальная сталь PICARD с параметрами, превышающими требования стандартов DIN
- закаленная, покрытая черным лаком
- система безопасного крепления без выступающих элементов

Винтовой клин:

- в одной детали клина объединены кольцо и винт с резьбой и потайной головкой, что уменьшает значения допусков и повышает устойчивость узла
- диаметр винтового клина больше, чем предусмотренный стандартом DIN размер посадочного отверстия в головке, благодаря этому простому и одновременно гениальному решению исключается вероятность слетания головки молотка

Носок:

- тонко отшлифованный и закаленный
- применение специальной стали и 150-летний опыт производства гарантируют сохранение формы носка даже при длительном и интенсивном использовании молотка

Боек:

- выпуклый, тонко отшлифованный, скошенные кромки повышают срок службы и безопасность работы без сколов, даже если попасть молотком в острый край или промахнуться

Защитный воротник ручки:

- посадка точно по форме ручки, без выступающих краев
- стальной воротник надежно защищает ручку от неточных ударов
- идущий по нижней плоскости головки молотка, стабилизирующий ободок дополнительно укрепляет соединение головки с ручкой в случае воздействия силы рычага

Ручка из гикори:

- сопротивление нагрузкам выше в три–четыре раза по сравнению со стандартной ручкой из ясеня, поскольку структура дерева с длинными волокнами сохраняет целостность ручки даже при повреждении или поломке молотка
- гасит вибрацию, имеет чрезвычайно высокую стойкость на изгиб, обладает большим сроком службы

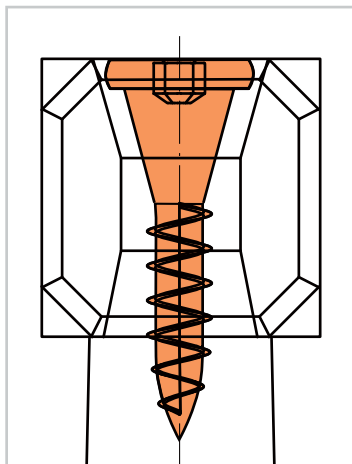
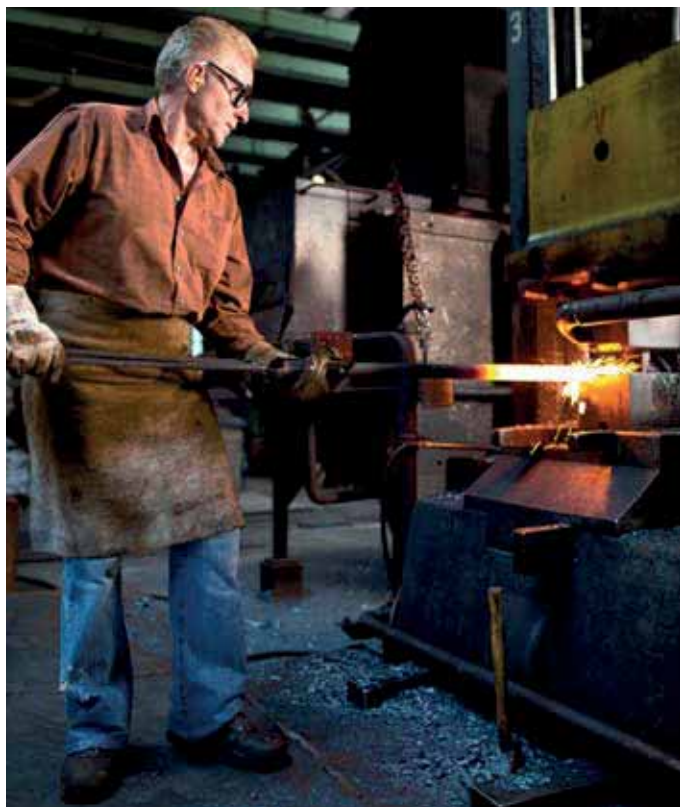

Инженерный молоток SecuTec®

Защитный воротник из закаленной стали, фасонная ручка из гикори. Надежное соединение кованой головки и ручки с помощью винтового клина. Гарантированно надежная посадка головки без дополнительных элементов.



Артикул	EAN 4016671	№.	Кол-во, шт.	грамм
PI-00012020200	027945	12	12	200
PI-00012020300	027952	12	12	300
PI-00012020400	027853	12	12	400
PI-00012020500	027969	12	12	500
PI-00012020600	027976	12	12	600
PI-00012020800	027983	12	6	800
PI-00012021000	027990	12	6	1000
PI-00012021500	028003	12	6	1500
PI-00012022000	028010	12	6	2000

Кувалда SecuTec®

Защитный воротник из закаленной стали, фасонная ручка из гикори. Надежное соединение кованой головки и ручки с помощью винтового клина. Гарантированно надежная посадка головки без дополнительных элементов.



Артикул	EAN 4016671	№.	Кол-во, шт.	грамм
PI-00043021000	029246	43	6	1000
PI-00043021250	029253	43	6	1250
PI-00043021500	029260	43	6	1500
PI-00043022000	029277	43	6	2000

Кувалда



- боек с порошковым антикоррозийным напылением
- специальная закаленная легированная сталь
- рукоятка гикори
- боек и ручка с кольцевым клином
- усиленная защита рук, удобный хват
- DIN 1042

Артикул	EAN 4016671	Кол-во, шт.	Длина, мм	грамм
PI-002031203	031997	1	HS 600	3000
PI-002031204	032000	1	HS 700	4000
PI-002031205	032017	1	HS 800	5000

Кувалда



- боек с порошковым антикоррозийным напылением
- специальная закаленная легированная сталь
- рукоятка гикори
- боек и ручка с кольцевым клином
- DIN 1042

Артикул	EAN 4016671	Кол-во, шт.	Длина, мм	грамм
PI-000020203	000870	1	HS 600	3000
PI-000020204	000887	1	HS 700	4000
PI-000020205	000894	1	HS 800	5000
PI-000020206	000900	1	HS 800	6000
PI-000020208	000917	1	HS 900	8000
PI-00002020390	032024	1	HS 90 см	3000
PI-00002020490	021226	1	HS 90 см	4000
PI-00002020590	032031	1	HS 90 см	5000

Слесарный молоток DIN 1041



- боек из стали
- рукоятка из ясеня

Артикул	EAN 4016671	Упаковка, шт.	грамм
PI-00001010100	000092	12	100
PI-00001010800	000177	6	800

Слесарный молоток DIN 1041



- боек из стали
- цельная пластиковая рукоятка на стержне из фиброгласа

PI-00327000500

Артикул	EAN 4016671	Упаковка, шт.	грамм
PI-00327000500	026306	6	500

Слесарный молоток DIN 1041



- рукоятка из гикори
- с защитным воротником на соединительном узле

Артикул	EAN 4016671	Упаковка, шт.	Δ грамм
PI-00303120200	000504	12	200
PI-00303120300	000511	12	300
PI-00303120400	000528	12	400
PI-00303120500	000535	12	500
PI-00303120600	000542	12	600

Молоток безоткатный щадящий на стальной рукоятке с нейлоновой головкой



- легко сменяемые пластиковые бойки
- ручка из цельнокатанной трубы, с резиновым чехлом

Артикул	EAN 4016671	Упаковка, шт.	Δ грамм
PI-0034500-25	008784	6	200
PI-0034500-30	008791	6	400
PI-0034500-35	008807	6	550
PI-0034500-40	008814	6	700
PI-0034500-45	008821	2	850

Молоток кровельщика DIN 7239

- магнитный держатель гвоздей
- головка лакированная
- черная специальная ручка



PI-0062010

Артикул	EAN 4016671	Упаковка, шт.	Длина, мм	Вес бойка, г	Общий вес, г
PI-0062010	009361	12	330	600	790

Медный молоток (форма кувалды)

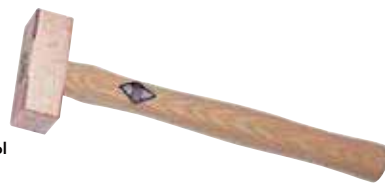

- молоток в форме кувалды
- рукоятка из ясеня

Артикул	EAN 4016671	Упаковка, шт.	Δ грамм
PI-00330010500	008593	6	500
PI-00330011000	008616	6	1000

Пластиковый молоток



PI-252200132

- легкосменные головки из пластика
- рукоятка из ясеня

Артикул	EAN 4016671	Упаковка, шт.	Δ грамм
PI-252200132	008937	6	360

Слесарный молоток DIN 1041



PI-00305000200

- боек из стали
- рукоятка из пластика (ультрамет)

Артикул	EAN 4016671	Упаковка, шт.	Δ грамм
PI-00305000200	000573	12	200

Резиновая киянка



- плоские бойки
- рукоятка из ясеня

Артикул	EAN 4016671	Упаковка, шт.	Габариты, мм	Δ грамм
PI-25107110	008869	1	80×40	170
PI-25107112	008883	1	115×65	570

Молоток плотника-кровельщика DIN 7239

- головка покрыта черным лаком
- фиксатор гвоздя
- специальный чехол



PI-0040010

Артикул	EAN 4016671	Упаковка, шт.	Δ грамм
PI-0040010	000054	12	600

Молоток плотника-кровельщика DIN 7239



- фиксатор гвоздя
- проверка качества TÜV
- стопорный штифт головки

Артикул	EAN 4016671	Упаковка, шт.	грамм
PI-0060000	009330	12	600

Молоток-колуна



- боек из стали
- рукоятка из дерева
- лезвие колуна с выступом

Артикул	EAN 4016671	Упаковка, шт.	грамм
PI-00069213000	004687	1	3000

Молоток сварщика DIN 5133



- рукоятка из цельнокатаной трубы

Артикул	Упаковка, шт.	EAN 4016671	грамм
PI-0031300	12	008210	450

Рихтовочный молоток универсальный



- очень прочный боек
- удобная деревянная рукоять
- универсальный

Артикул	EAN 4016671	Упаковка, шт.
PI-2522301	009880	6

Рихтовочный молоток длинный



- двустороннее применение
- голова с одной стороны имеет плоский круглый боек, а с другой — заостренный наконечник

Артикул	EAN 4016671	Упаковка, шт.
PI-2522502	009590	6

Ножовка по металлу



- легкая конструкция с полотном длиной 146 мм
- применяется для распиловки как деревянных, так и для металлических заготовок
- комфортная рукоятка пистолетной формы

PI-0072110000

Артикул	EAN 4016671	Длина лезвия, мм	Материал рукоятки	Упаковка, шт.
PI-0072110000	017410	146	пластик	1
PI-0072296000	017472	Сменное металлическое лезвие к ножовке PI-0072110000		12

Станок рашпиля с напильником 355 мм



- алюминиевый

Модель 2510980:
с напильником

Модель 2510990:
без напильника

Артикул	EAN 4016671	Упаковка, шт.
PI-2510980	009668	1
PI-2510990	009682	1

Напильник для рашпиля



Модель 2510960:
тонкая насечка

Модель 2510970:
грубая насечка

Артикул	EAN 4016671	Упаковка, шт.
PI-2510960	025941	1
PI-2510970	009675	1





Бесконтактные индикаторы	456
Розеточные индикаторы	458
Мультиметры	459
Индикаторы напряжения	461
Токоизмерительные клещи	462
Приборы для проверки электроцепей	464
Цифровые измерители	465
Другие устройства	466

Бесконтактный индикатор напряжения TESTBOY 10



Testboy10

- корпус прибора изготовлен из ударопрочной пластмассы, удобен в обращении, есть клипса-держатель
- предназначен для распознавания наличия напряжения в токопроводящих цепях, например, в кабельных соединениях, в электрических розетках, выключателях, распределительных щитах
- легко и просто найти в электроустановках неисправную лампочку. Обрыв проводника, скрытый в электрическом удлинителе, определяется с точностью до нескольких миллиметров
- в отличие от индуктивного метода измерений емкостный способ измерения не требует наличия протекания тока, поэтому обрыв цепи можно определить быстро и в пределах сантиметра

Артикул	Индикация	Диапазон измерений	Источник питания	Класс защиты	Категория измерений	Размеры, мм	Вес	Встроенный LED-фонарик	Цвет	Комплектация	Гарантия	IEC/EN
Testboy10	визуально	110–1000 В AC	2×1,5 В	IP 44	CAT III 1000 В	142×26	22 г	–	красный, другие по запросу	инструкция пользователя, 2 батарейки AAA	5 лет	61010-1 (DIN VDE 0411)

Бесконтактные индикаторы напряжения TESTBOY 11 и TESTBOY 111



Testboy11, Testboy111

- приборы Testboy 11 и Testboy 111 изготовлены специально для проведения электроустановочных работ. Особенно удобно работать этими индикаторами в труднодоступных местах
- корпус приборов выполнен из ударопрочной пластмассы, удобен в обращении, имеется клипса-держатель
- в торце корпуса индикатора Testboy 111 расположена светодиодная лампочка-фонарик для дополнительной подсветки объекта измерений и быстрого поиска неисправной проводки
- оба прибора имеют как визуальную, так и акустическую индикацию наличия напряжения
- в отличие от индуктивного метода измерений емкостный способ измерений не требует наличия протекания тока. Поэтому обрыв цепи можно определить быстро и в пределах сантиметра

Артикул	Индикация	Диапазон измерений	Источник питания	Класс защиты	Категория измерений	Размеры, мм	Вес	Встроенный LED-фонарик	Цвет	Комплектация	Гарантия	IEC/EN
Testboy11 Testboy111	визуально + акустически	110–1000 В AC	2×1,5 В	IP 44	CAT III 1000 В	142×26	22 г	Testboy11 – Testboy111 +	красный, другие по запросу	инструкция пользователя, 2 батарейки AAA	5 лет	61010-1 (DIN VDE 0411)

Бесконтактный индикатор напряжения TESTBOY 110



Testboy110

- корпус прибора выполнен из ударопрочной пластмассы, удобен в обращении, имеется клипса-держатель. В торце прибора расположена светодиодная лампочка-фонарик для дополнительной подсветки объекта измерений и поиска неисправной электропроводки
- бесконтактный индикатор напряжения Testboy 110 предназначен для распознавания наличия напряжения в токопроводящих цепях, например, в кабельных соединениях, электрических розетках, выключателях, распределительных щитах
- обрыв проводника внутри электрического удлинителя может быть локализован с точностью до нескольких миллиметров
- возможность проверки цепей галогеновых светильников с напряжением питания 12 В AC

Артикул	Индикация	Диапазон измерений	Источник питания	Класс защиты	Категория измерений	Размеры, мм	Вес	Встроенный LED-фонарик	Цвет	Комплектация	Гарантия	IEC/EN
Testboy110	визуально	12–1000 В AC	2×1,5 В	IP 44	CAT III 1000 В	160×25	45 г	+	красный, другие по запросу	инструкция пользователя, 2 батарейки AAA	5 лет	61010-1 (DIN VDE 0411)

Бесконтактный индикатор напряжения TESTBOY 113



Testboy113

- корпус прибора выполнен из ударопрочной пластмассы, удобен в обращении, имеется клипса-держатель. В торце прибора расположена светодиодная лампочка-фонарик для дополнительной подсветки объекта измерений и поиска неисправной электропроводки
- бесконтактный индикатор напряжения Testboy 113 предназначен для распознавания наличия напряжения в токопроводящих цепях, например, в кабельных соединениях, электрических розетках, выключателях, распределительных щитах
- обрыв проводника внутри электрического удлинителя может быть локализован с точностью до нескольких миллиметров
- возможность проверки цепей галогеновых светильников с напряжением питания 12 В АС

Артикул	Индикация	Диапазон измерений	Источник питания	Класс защиты	Категория измерений	Размеры, мм	Вес	Встроенный LED-фонарик	Цвет	Комплектация	Гарантия	IEC/EN
Testboy113	визуально + акустически	12–1000 В АС	2 × 1,5 В	IP 44	CAT III 1000 В	160 × 25	45 г	+	красный, другие по запросу	инструкция пользователя, 2 батарейки AAA	5 лет	61010-1 (DIN VDE 0411)

Бесконтактный индикатор напряжения TESTBOY 114



Testboy114

- бесконтактный тестер напряжения определяет токопроводящие проводники уже с 12 В, в том числе в низковольтном оборудовании
- благодаря емкостному методу измерений скрытые повреждения удлинительного кабеля или перегоревшие лампочки в гирлянде определяются за несколько секунд с точностью до сантиметра
- емкостный метод измерений
- измерения возможны с 12 В
- светодиодный фонарь
- индикация с вибрацией

Артикул	Индикация	Диапазон измерений	Источник питания	Класс защиты	Категория измерений	Размеры, мм	Вес	Встроенный LED-фонарик	Цвет	Комплектация	Гарантия	IEC/EN
Testboy114	визуально + вибрация	12–1000 В АС	2 × 1,5 В	IP 44	CAT III 1000 В	160 × 25	45 г	+	красный, другие по запросу	инструкция пользователя, 2 батарейки AAA	5 лет	61010-1 (DIN VDE 0411)

Индикатор магнитного поля TESTBOY 130



Testboy130

- приборы Testboy 130 предназначены для быстрой и точной проверки электромагнитных пускателей и вентилялей. Методика измерений с помощью данного прибора значительно упростила тестирование всех пневматических и гидравлических устройств. Функциональная проверка оборудования проводится без остановки процесса работы
- для самотестирования в приборе имеется постоянный магнит
- клипса-держатель и небольшой размер прибора позволяют постоянно носить его в кармане рубашки
- встроенная светодиодная лампочка-фонарик индикатора Testboy 130 светит белым ярким светом
- заряда батареек устройства хватает на 80 часов непрерывной работы фонарика

Артикул	Индикация	Диапазон измерений	Источник питания	Класс защиты	Размеры, мм	Вес	Встроенный LED-фонарик	Цвет	Комплектация	Гарантия	IEC/EN
Testboy130	визуально	все типы магнитных полей	2 × 1,5 В	IP 44	160 × 25	45 г	+	черный, другие по запросу	инструкция пользователя, 2 батарейки AAA	5 лет	61010-1 (DIN VDE 0411)

Тестер для проверки тормозной жидкости TESTBOY 50



Testboy50

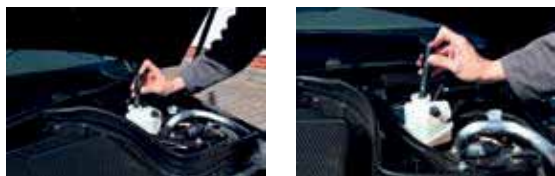

- Testboy 50 — удобный тестер в форме ручки, с помощью которого можно моментально проверить качество тормозной жидкости DOT 4. Пять светодиодов точно показывают содержание воды в тормозной жидкости на основе гликоля. Поэтому прибор хорошо подходит для проведения ускоренной проверки жидкости на приемке автомобиля в автомастерской
- измерительные щупы с подсветкой
- большой срок службы благодаря масло- и кислотоустойчивости

Артикул	Индикация	Объект измерений	Класс защиты	Стандарт	Размеры, мм	Вес, г	Цвет	Источник питания	Комплект поставки
Testboy50	визуальная, с помощью 5 светодиодов	DOT 4	IP 40	IEC/EN 61010-1 (DIN VDE 0411)	152×23,5	40	черный	1 батарея 12 В, тип V23	батарея

Розеточный индикатор TESTAVIT SCHUKI 3 LCD



TestavitSchuki3LCD

- прямое предназначение тестера Testavit Schuki 3 LCD — это проверка правильности установки и определение работоспособности розеток, электрических кабелей, удлинителей, которые работают под напряжением 230 В
- наличие ошибки подключенной розетки выявляется разными комбинациями зажигания контрольных ламп

Артикул	Индикация	Соединитель	Дисплей	Напряжение рабочее	Источник питания	Проверка УЗО	Класс защиты	Категория измерений	Размеры, мм	Вес, г	Цвет	IEC/EN
Testavit-Schuki3Lcd	визуально, тлеющий разряд	контакт заземления	оптический, LCD и LED	230 В, 50 Гц	от объекта измерения	нет	IP 20	CAT III 1000 В	60×60	54	серо-красный	61010-1 (DIN VDE 0411)

Розеточный индикатор TESTAVIT SCHUKI 3A



TestavitSchuki3A

- Testboy Testavit Schuki 3A — полупрофессиональный тестер для определения ошибок в розеточных подключениях, приборах, соединительных кабелях и удлинителях, функционирующих в электросети 230 В. Прибор также можно использовать для точной и быстрой проверки всех электрических соединений. В комплект поставки входит инструкция по эксплуатации
- тестер оборудован LED-индикацией
- модель имеет функцию проверки УЗО
- источник питания — проверяемый объект
- тип тестера — розеточный

Артикул	Индикация	Соединитель	Напряжение рабочее	Источник питания	Проверка УЗО	Класс защиты	Категория измерений	Размеры, мм	Вес, г	Комплектация	Цвет	IEC/EN
Testavit-Schuki 3A	визуально, светодиоды	контакт заземления	230 В, 50 Гц	от объекта измерения	нет	IP 40	CAT III 1000 В	60×60	40	инструкция пользователя	серо-красный	61010-1 (DIN VDE 0411)

Розеточный индикатор TESTAVIT SCHUKI 2K



TestavitSchuki2K

- с помощью тестера Testavit Schuki 2K можно проверить все розетки в электросети 230 В на правильность подключений проводов и протестировать УЗО
- благодаря кабелю с вилкой Schuko все проверки можно легко выполнить также в труднодоступных местах
- тестирование УЗО с установкой номинального тока повреждения

Артикул	Индикация	Напряжение рабочее	Источник питания	Номинальный ток повреждения, мА	Время срабатывания
Testavit-Schuki 2K	визуально, лампы тлеющего разряда	230 В, 50 Гц	от объекта измерения	10, 30, 100, 300, 500	200 ms

Проверка УЗО	Класс защиты	Категория измерений	Размеры, мм	Вес, г	Комплектация	Цвет	IEC/EN
с помощью кнопки	IP 40	CAT III 1000 В	100×50×75	250	инструкция, защитный чехол	серый	61010-1 (DIN VDE 0411)

Цифровой мультиметр с сенсором напряжения и LED-фонариком TESTBOY 2200



Testboy2200



- современный дизайн, новые технологии, расширенный диапазон функций, ударопрочный корпус, а также простота и универсальность применения этого мультиметра делают его незаменимым для пользователя в промышленности и в других сферах применения, в том числе и в тяжелых условиях
- встроенный светодиодный фонарик и бесконтактный сенсор напряжения являются отличительной особенностью и повышают тем самым безопасность использования прибора

Артикул	Testboy2200
Постоянное напряжение	200 мВ ±0,5%, + 3 разряда 2,20, 200, 400 В ±0,8%, + 5 разрядов
Переменное напряжение	2,20 В ±1,5%, + 5 разрядов 200, 400 В ±1,5%, + 5 разрядов
Постоянный ток	200 мкА, 2000 мкА ±1,0%, + 3 разряда 4 А ±1,2%, + 5 разрядов
Переменный ток	200 мкА, 2000 мкА ±1,3%, + 5 разрядов 4 А ±1,5%, + 8 разрядов
Сопротивление	200 Ом ±1,0%, + 5 разрядов 2 кОм, 20 кОм, 200 кОм ±1,0%, + 5 разрядов 2 МОм ±1,0%, + 5 разрядов 20 МОм ±1,8%, + 5 разрядов
Диодный тест	Испытательный ток 0,6 мА Испытательное напряжение 1,5 В
Проверка целостности цепи	Зуммер при сопротивлении <50 Ом
Бесконтактный тест напряжения	100–600 В AC
Максимальное входное напряжение	400 В AC/DC
Входное сопротивление	>7,5 МОм, тип. 10 МОм (AC В & DC В)
Амплитуда переменного тока	50–400 Гц
Функция автоотключения	15 минут
Категория измерения	CAT III 300 В
Предохранители	мкА, mA-диапазон 0,2А/400 В быстродействующий 4А-диапазон 4 А/400 В быстродействующий
Источник питания	2×1,5 В
Рабочий температурный диапазон	от 0 °С до +40 °С (от 32 °F до 104 °F)
Температура складирования	от -10 °С до +50 °С (от 14 °F до 122 °F)
Светодиодный фонарик	∅ 5 мм LED белого света
Размеры	140×70×35 мм
Вес	250 г, вкл. батареек
Комплектация	инструкция пользователя; измерительные кабели; чехол для переноски; 2 батарейки 1,5 В ААА

Цифровой мультиметр с сенсором напряжения и LED-фонариком TESTBOY 3000



Testboy3000

- современный дизайн, современные технологии, расширенный диапазон функций, ударопрочный корпус, а также простота использования являются отличительными особенностями этого мультиметра
- имеются встроенный светодиодный фонарик и бесконтактный индикатор напряжения
- измеряемое напряжение — до 600 В

Артикул	Testboy3000
Постоянное напряжение	200 мВ ±0,5%, + 3 разряда; 2, 20, 200, 600 В ±0,8%, + 5 разрядов
Переменное напряжение	2, 20 В ±1,5%, + 5 разрядов; 200, 600 В ±1,5%, + 5 разрядов
Постоянный ток	200 мкА, 2000 мкА ±1,0%, + 3 разряда; 10 А ±1,2%, + 5 разрядов
Переменный ток	200 мкА, 2000 мкА ±1,3%, + 5 разрядов; 10 А ±1,5%, + 8 разрядов
Сопротивление	200 Ом ±1,0%, + 5 разрядов; 2 кОм, 20 кОм, 200 кОм ±1,0%, + 5 разрядов; 2 МОм ±1,0%, + 5 разрядов; 20 МОм ±1,8%, + 5 разрядов
Диодный тест	испытательный ток 0,6 мА, испытательное напряжение 1,5 В
Проверка целостности цепи	зуммер при сопротивлении <50 Ом
Бесконтактный тест напряжения	100–600 В AC (визуально и акустически)
Максимальное входное напряжение	600 В AC/DC
Входное сопротивление	>7,5 МОм, тип. 10 МОм (AC В & DC В)
Амплитуда переменного тока	50–400 Гц
Функция автоотключения	15 минут
Категория измерения	CAT IV 600 В
Источник питания	2 × 1,5 В
Рабочий температурный диапазон	от 0° до +40°C (от 32° до 104°F)
Температура складирования	от -10° до +50°C (от 14° до 122°F)
Светодиодный фонарик	Ø 5мм LED белого света
Размеры	165 × 85 × 32 мм
Вес	300 г (включая батарейки)
Комплектация	инструкция пользователя, измерительные кабели, чехол для переноски, 2 батарейки 1,5 В AAA
Ваши преимущества	5 лет гарантии изготовителя, IEC/EN 61010-1 (DIN VDE 0411)



Карманный мультиметр с ЖК-дисплеем TESTBOY POCKET



TestboyPocket

- высококачественный карманный мультиметр с ЖК-дисплеем
- автоматический выбор диапазона измерений
- функция запоминания нескольких последних измерений
- простота в обращении и исключительная надежность

Артикул	TestboyPocket
Переменное напряжение	1–500 В ±1,5% + 3 разряда
Постоянное напряжение	1–500 В ±1,8% + 3 разряда
Сопротивление	0–40 МОм (<200 Ом ±2,5% + 4 разряда; 200 Ом ±2% + 3 разряда)
Проверка целостности цепи	акустическим сигналом
Входное сопротивление DC В & AC В	>200 кОм
Амплитуда переменного тока	40–70 Гц
Категория измерения	CAT III 300 В
Класс защиты	IP 44
Источник питания	2 батарейки 1,5 В AAA
Диапазон рабочих температур	от 0 °C до +40 °C ≤75% RH
Температура складирования	от -10 °C до +50 °C ≤75% RH
Размеры	119 × 65 × 18 мм
Вес	123 г
Цвет	красно-черный
Комплектация	инструкция пользователя; 2 батарейки 1,5 В AAA; чехол для переноски

Тестер напряжения автомобильный TESTBOY CAR TESTER



TestboyCarTester

- предназначен для поиска неисправностей электрооборудования в автомобилях, а также в других областях, где есть постоянное напряжение от 3 до 48 В
- светодиоды показывают напряжение в 12, 24 и 48 В, а также полярность
- специальный прокалыватель облегчает проведение измерений в труднодоступных местах
- наиболее активно прибор используется для технического обслуживания грузовых и коммерческих автомобилей
- благодаря возможности определения полярности отпадает необходимость в обременительном переключении измерительных проводов

Артикул	Индикация	Диапазон измерений	Источник питания	Размеры, мм	Класс защиты	Вес, г	Комплектация	Цвет
TestboyCarTester	визуально, 4 светодиода	3–48 В DC	от объекта измерения	145×25×16	IP 44	120	инструкция пользователя	красный, другие цвета по запросу

Двухполюсный индикатор напряжения TESTBOY PROFI III LED



TestboyProfiIIILED

- новый тестер Testboy Profi III LED является последовательной модификацией нашего известного прибора Testboy Profi LED Plus
- он отличается простотой в обращении, прочностью и надежностью конструкции, соответствует всем требованиям, которые профессионалы предъявляют к современным тестерам напряжения
- благодаря наивысшей категории безопасности CAT IV 1000 В он подходит также для измерений на гибридных и электромобилях, а также на фотогальванических установках
- высшая категория безопасности CAT IV 1000 В
- удобная работа одной рукой
- прочная, надежная конструкция
- проверка без пальцевого контакта
- индикация напряжения также без питания

Артикул	TestboyProfiIIILED
Индикация	визуальная, LEDs
Выбор диапазона измерений	автоматический
Диапазон напряжения	6–1000 В AC 6–1400 В DC
Категория перенапряжения	CAT IV 1000 В
Проверка электропроводности	0–50 к визуальная/звуковая
Индикация фазы	> 100 В AC
Однополюсная проверка фазы	да
Двухполюсная проверка вращающегося поля	да
Тестирование УЗО	30 мА при 230 В AC двумя кнопками
Тестирование диодов	да
Полярность	да (+, - LED)
Индикация безопасного сверхнизкого напряжения	визуальная, звуковая и с вибрацией
Подсветка участка измерения	белый светодиод
Автоотключение питания	да
4-мм адаптер контрольного щупа	прикручивается
Класс защиты	IP 65
Стандарт	EN 61243-3:2010
Размеры	300×75×20 мм
Вес	270 г
Источник питания	2 батареи, 1,5 В AAA (возможна индикация напряжения без батарей)
Цвет	красный/черный
Комплект поставки	с батареями
Аксессуары (опция)	защитный чехол



Двухполюсный индикатор напряжения TESTBOY PROFi III LCD+



TestboyProfiIII LCD+

- высшая категория безопасности CAT IV 1000 В
- большой ЖК-дисплей с подсветкой
- индикация напряжения до 1000 В AC и 1400 В DC
- измерение сопротивления 0 до 199,9 кОм
- индикация частоты до 500 Гц
- метод измерения T-RMS для несинусоидального напряжения, например, в промышленности

Двухполюсный индикатор напряжения TESTBOY 40 PLUS



Testboy40Plus

- Testboy 40 Plus объединяет в себе две практические функции:
 - определение постоянного и переменного напряжения
 - поиск фазы относительно защитного проводника
- наличие указателей полярности позволяет беспрепятственно и безопасно проводить измерения переменного и постоянного напряжений

Артикул	Индикация	Диапазон измерений	Источник питания	Размеры, мм	Категория измерения	Вес	Комплектация	Цвет
Testboy40Plus	визуально, 8 светодиодов	6–400 В AC/DC	От объекта измерения	120×60×30	CAT III 400 В	100 г	инструкция пользователя, чехол для переноски	красно-черный, другие цвета по запросу

Миниатюрные токоизмерительные клещи TESTBOY TV 218



TestboyTV218

- прибор предназначен для измерения значений постоянного и переменного тока в двух диапазонах измерения (40 А и 200 А) с функцией измерения истинных среднеквадратичных значений
- есть функции сохранения текущего показания и автоматического отключения при продолжительном неиспользовании с целью экономии заряда батарей

Артикул	TestboyTV218
Индикация	ЖК-дисплей 3¾ дюйма
Постоянный ток	40 А, 200 А (±3,0% +5 разрядов)
Переменный ток	40 А, 200 А (±2,5% +5 разрядов)
Разрешение	0,01 А при 40 А; 0,1 А при 200 А
Максимальное сечение кабеля	∅ 21 мм
Частота опроса	3 раза в секунду
Диапазон рабочих температур	от 0 °С до +40 °С, <75% RH
Температура складирования	от -20 °С до +60 °С, <80% RH
Источник питания	2×1,5 В;
Категория измерения	CAT III 300 В
Размеры	155×50×25 мм
Класс защиты	IP44
Вес	95 г
Цвет	красно-черный, другие цвета по запросу
Комплектация	инструкция пользователя; 2 батарейки типа LR44; чехол для переноски

Токоизмерительные клещи TESTBOY TV 216N



TestboyTV216N

- цифровые токоизмерительные клещи Testboy TV 216N оснащены хорошо читаемым дисплеем
- имеется возможность выбрать ручной или автоматический режим измерений
- прибор позволяет проводить без разрыва цепи измерение тока, постоянного и переменного напряжения до 600 В, измерять сопротивление, частоту, проводить проверку диодов и контактов, а также проверять сопротивление изоляции



Артикул	TestboyTV216N
Индикация	ЖК-дисплей 4 дюйма
Переменный ток	60 А, 600 А, от 40 до 400 Гц
Точность / макс. разрешение	±3,0% + 10 разрядов / 10 мА
Постоянный ток	60 А, 600 А
Точность / макс. разрешение	±3,0% + 10 + 3 разряда / 10 мА
Переменное напряжение	600 мВ, 6, 60, 600 В, от 40 до 400 Гц
Точность / макс. разрешение	±1,5% + 10 разр. до 600 мВ / ±1,2% + 5 разр. до 60 В / ±1,5% + 10 разрядов до 600 В / 100 мкВ
Входное сопротивление	10 МОм
Постоянное напряжение	600 мВ, 6, 60, 600 В
Точность / макс. разрешение	±0,8% + 3 разр. до 60 В / ±1,0% + 5 разр. до 600 В / 100 мкВ
Входное сопротивление	10 МОм
Измеряемая частота (зажим)	600 Гц, 1 кГц, >1 А AC rms
Точность / макс. разрешение	±1,5% + 5 разр. до 1 кГц / 100 мГц
Измеряемая частота (щуп)	600 Гц, 6 кГц, 10 кГц, >0,2 В AC rms
Точность / макс. разрешение	±1,5% + 5 разр. до 10 кГц / 100 мГц
Частота опроса	от 10 до 95%, ±3,0%, >1А AC rms
Частотный диапазон	от 10 Гц до 1 кГц
Измеряемое сопротивление	600, 6 кОм, 60 кОм, 600 кОм, 6 МОм, 60 МОм
Точность / макс. разрешение	±1,2% + 2 разр. до 6 МОм; ±2,0% + 5 разр. до 60 МОм / 100 МОм
Диодный тест	испыт. ток ~1 мА, испыт. напряжение ~3,3 В
Разрешение	1 мВ
Проводимость цепи	зуммер при сопротивлении менее 30 Ом
Источник питания	3 × 1,5 В
Категория измерения	CAT III 600 В
Размеры	220 × 75 × 35 мм
Класс защиты	IP44
Вес	340 г
Цвет	красно-черный, другие цвета по запросу
Комплектация	инструкция пользователя измерительные кабели 3 батарейки 1,5 В, ААА чехол для переноски

Многофункциональные токовые клещи TESTBOY TV 225



TestboyTV225

- благодаря широкому диапазону измерительных функций гибкий тестер Testboy TV 225 подходит для универсального использования
- полезные детали, такие как большой дисплей, выбор диапазона автоматического измерения и подсветка измерительной точки, делают работу этого прибора особенно удобной и надежной
- большое разнообразие функций
- высокочувствительный ЖК-дисплей
- светодиодное освещение точки измерения
- бесконтактное измерение частот
- процедура измерения T-RMS для несинусоидальных напряжений, подходящих для более высоких поперечных сечений

Артикул	TestboyTV225
Дисплей	ЖК-дисплей с 4 цифрами
Категория перенапряжения	CAT IV 600 В
Сохранение данных	да
Напряжение переменного тока	TRMS - (40–2000 Гц) — (наименьшее разрешение 0,001 В), 6 В ±1,5%, ±5, 60 В ±1,5%, ±5, 600 В ±1,5%, ±5
АС ток	TRMS - (40–1000 Гц) — (наименьшее разрешение 10 мА), 60 А ±3,0%, ±5, 600 А ±3,0%, ±5, 3000 А ±3,0%, ±5
DC Напряжение	(наименьшее разрешение 0,001 В), 6 В ±1,0%, ±3, 60 В ±1,0%, ±5, 600 В ±1,0%, ±5
Сопротивление	6 кОм, 60 кОм, 600 кОм, 6 МОм ±1,0%, ±3
Тест на непрерывность	звуковой сигнал, если сопротивление <50 МОм
Освещение измерительного положения	светодиод
Частота зажима	40–1000 Гц ±0,5%, ±5
Частота с помощью разъемов	40 Гц–10 кГц ±0,5%, ±5
Входное сопротивление	2 МОм
Источник питания	3 × 1,5 В ААА, LR03
Сопротивление	6 кОм, 60 кОм, 600 кОм, 6 МОм ±1,0%, ±3
Входное сопротивление	2 МОм
Размеры	324 × 178 × 30 мм
Вес	210 г
Объем поставки	включая измерительные провода, батарейки и чехол

Прибор обнаружения скрытой проводки TESTBOY 26



Testboy26

- предназначен для облегчения поиска скрытой электропроводки в стенах и в кабельных каналах
- сигнал передатчика подается на один конец провода с помощью зажимов «крокодил» или модульного штекера
- электропрочность передатчика — 400 В
- приемник оборудован ступенчатым регулятором чувствительности и разъемом для подключения наушника для работы в шумных помещениях
- с помощью переключателя тоновый сигнал передатчика может изменяться с непрерывного на чередующийся
- есть возможность проверять целостность цепи и выявлять короткие замыкания
- светодиодный фонарь

Артикул	Индикация	Источник питания	Размеры, мм	Вес, г	Комплектация	Цвет
Testboy26	акустически	2×9 В	230×55×23 (приемник) 55×57×23 (передатчик)	244	инструкция пользователя, передатчик, приемник, 2 батарейки 9 В, чехол для переноски	красно-черный

Прибор для измерения целостности цепи TESTBOY 20 PLUS



Testboy20Plus

- прибор Testboy 20 Plus является усовершенствованной моделью самого популярного в Германии тестера Testboy 2
- с помощью бесконтактного сенсора он определяет переменное напряжение сквозь изоляцию
- за секунду можно точно определить, например, перегоревшую лампочку в новогодней гирлянде
- интегрированный сигнал предупреждает о наличии опасного для жизни напряжения
- электронная схема позволяет также выполнить однополюсную проверку фазы
- мощный светодиодный фонарь

Артикул	Testboy20Plus
Проверка электропроводности	визуальная 0–20 звуковая 0–250
Испытательное напряжение	4,5 В
Испытательный ток	визуальная ~10 мА звуковая ~2 мА
Защита от внешнего напряжения	до 300 В
Категория перенапряжения	CAT II 300 В
Встроенный светодиодный фонарь	да
Стандарт	IEC/EN 61010-1 (DIN VDE 0411)
Размеры	120×60×30 мм
Вес	90 г (без элементов питания)
Источник питания	3 батареи 1,5 В
Цвет	красный
Комплект поставки	2 измерительных провода
Аксессуары (опция)	зажим «крокодил», защитный чехол

Тестер чередования фаз TESTBOY TV 410N



TestboyTV410N

- прибор предназначен для определения наличия трех электрических фаз и правильности их чередования
- оснащен полностью изолированными 4-мм разъемами, а также набором кабелей подключения, позволяющих быстро и точно проводить измерения положения и порядка чередования фаз в трехфазной электрической цепи

Артикул	TestboyTV410N
Индикация	визуально, 5 ламп тлеющего разряда
Диапазон измерений	60–400 В AC
Потребляемый ток	< 3 мА
Частотный диапазон	50 / 60 Гц
Время включения	30 секунд
Источник питания	от объекта измерения
Категория измерения	CAT III 400 В
Размеры	115×60×25 мм
Класс защиты	IP 44
Вес	75 г
Цвет	красно-серый
Комплектация	инструкция пользователя, 3 измерительных щупа, 3×4 мм кабеля безопасности, 1 зажим «крокодил», чехол для переноски

Прибор для проверки сопротивления изоляции TESTBOY TV 430N



TestboyTV430N

- цифровой прибор для простой и надежной проверки сопротивления изоляции различных электроприборов, устройств и подключений с тремя испытательными напряжениями по выбору (250, 500 и 1000 В DC)
- позволяет также проверять целостность электроцепи и измерять переменное напряжение
- важнейшим в измерении сопротивления изоляции является исключение любой электрической емкости. Это достигается проведением измерения постоянным током. Для достижения достоверного значения измерений испытательное напряжение и ток прикладываются таким образом, чтобы влияние зависимых от тока и напряжения сопротивлений оставалось одинаковым
- измерение сопротивления изоляции должно начинаться, прежде всего, проверкой значений между каждым активным проводником и землей



Артикул	TestboyTV430N
Индикация	ЖК-дисплей 3 1/2 дюйма
Испытательное напряжение	250 В / 500 В / 1000 В DC
Диапазон измерений	от 2 МОм до 2000 МОм
Разрешение	1 кОм
Испытательный ток	1 мА
Точность	от 0,25 МОм до 200 МОм ±3% + 3 разряда от 200 МОм до 2000 МОм ±5% + 5 разрядов
Акустический сигнал	< 50 Ом
Испыт. напряжение	~2,8 В
Разрешение	от 0 до 600 В AC
Точность	1 В ±1,5% + 3 разряда
Источник питания	6 × 1,5 В
Категория измерения	CAT II 600 В
Размеры	188 × 110 × 62 мм
Класс защиты	IP 20
Вес	485 г
Цвет	красный
Комплектация	1 комплект измерит. проводов, инструкция пользователя, 6 батареек 1,5 В AA, чехол для переноски

Лазерный дальномер TESTBOY TV 600



TestboyTV600

- лазерный дальномер Testboy TV 600 предназначен для измерения расстояний и расчета площадей и объемов. Расстояния могут быть суммируемыми и вычитаемыми
- прибор оснащен хорошо читаемым дисплеем со встроенной подсветкой экрана
- функция автоматического отключения Auto-Power-Off гарантирует самостоятельное выключение прибора при длительном его неиспользовании, что способствует экономии заряда батарей

Артикул	TestboyTV600
Диапазон измерений	от 0,05 м до 40 м
Точность измерения	±3 мм
Разрешение	1 мм
Автоматическое выключение	после примерно 180 секунд
Подсветка дисплея	да
Длительное измерение	да
Суммирование/вычитание	да
Расчет площади	да
Расчет объема	да
Расчет методом Пифагора	да
Источник питания	2 × 1,5 В AAA
Рабочая температура	от 0 °C до +70 °C
Размеры	116 × 54 × 35 мм
Вес	155 г
Комплектация	инструкция пользователя, 2 батарейки AAA, чехол для переноски

Лазерный дальномер TESTBOY TV 610



TestboyTV610

- лазерный дальномер Testboy TV 610 надежно измеряет на расстоянии до 60 метров и позволяет делать расчеты расстояния
- кроме того, он может рассчитать объем и площадь, а также определить высоту с использованием метода косвенных измерений.
- прибор оснащен хорошо читаемым ЖК-дисплеем с подсветкой и автоматически отключается, когда не используется с целью экономии батареи
- дальность до 60 м
- сложение / вычитание
- расчет площади и объема

Артикул	TestboyTV610
Дисплей	ЖК-дисплей с подсветкой
Диапазон измерения	0,05–60,00 м
Размеры	124×49×27 мм
Вес	130 г
Комплект поставки	батарея, чехол для хранения

Инфракрасный термометр TESTBOY TV 325



TestboyTV325



Инфракрасный термометр со встроенным светодиодным фонариком. Выполнен в практичной пистолетной форме.

Встроенный лазерный указатель позволяет точно измерять температуру в определенной заданной точке. Дополнительная подсветка дисплея дает возможность считывать показания прибора даже в условиях плохой освещенности. Корпус прибора выполнен из высокопрочной ударостойкой пластмассы.

Прибор можно использовать и со стандартной термопарой типа К.

Благодаря своей функциональности, простоте и удобству в работе термометр TV 325 отлично приспособлен для использования в труднодоступных местах и устройствах.

Удобен для использования в автосервисе, системах отопления, охлаждения и кондиционирования, в электротехнике.

Выполнен на современном техническом уровне и соответствует всем действующим международным и национальным стандартам.

- функция сохранения данных
- функция автоотключения °C / °F, переключение шкал
- отключаемый лазерный указатель
- подсветка дисплея
- светодиодный фонарик
- функция минимальных/максимальных значений

Артикул	TestboyTV325
Индикация	4-разрядный дисплей с подсветкой
Датчик температуры	термосопротивление
Оптическое разрешение	12 : 1
Диапазон измерения	от -60 °C до +500 °C; от -76 °F до +932 °F от -64 °C до +1400 °C; от -83,2 °F до +1999 °F (с датчиком типа К)
Время реакции	< 0,5 секунды
Автоматическое отключение	примерно после 10 секунд
Рабочая температура	от 0 °C до +50 °C (от 32 °F до +122 °F)
Влажность воздуха	от 10 до 90% относительной влажности
Погрешность измерения инфракр. (15~35 °C темпер. объекта)	±1,0 °C (±1,8 °F) (окружающая температура 25 °C)
Погрешность измерения инфракр. (-33~500 °C темпер. объекта)	±2° C или ±2% (4 °F) по большему значению (окружающая температура 23 °C ±3 °C)
Погрешность с термопарой К-типа	±1 °C или ±1% (1,8 °F), выбирается большее значение (окружающая температура 23 °C ±6 °C)
Коррекция эмиссии	0,95 предустановлена; коррекция от 0,10 до 1,00 с шагом в 0,01
Разрешение	0,1° (от -9,9° до +199,9°)
Термопара	возможность подключения датчика типа К
Источник питания	2 × 1,5 В
Размеры	49 × 133 × 146 мм
Вес	222 г
Цвет	красный, другие цвета по запросу
Комплектация	руководство пользователя, 2 батарейки 1,5 В AAA LR03, чехол для переноски, датчик типа К

Инфракрасный термометр TESTBOY TV 328



TestboyTV328



- благодаря индикации точки росы с помощью детектора плесени Testboy TV 328 можно за секунду определить места, подверженные опасности поражения плесенью, а также выявить скрытые и невидимые «мостики холода»
- благодаря широким возможностям и простоте использования прибор отлично подходит для мобильной работы
- измерение относительной влажности воздуха
- лазерное кольцо
- настройка коэффициента излучения
- определение среднего значения

Артикул	TestboyTV328
Индикация	ЖК-дисплей с фоновой подсветкой
Детектор	термоэлемент
Измерительная оптика	12:1
Диапазон измерений	-20–350 °C, 4–662 °F инфракрасный -10–40 °C, 14–140 °F с датчиком окружающей среды
Точность измерений ИК	объект 10–30 °C: ±1 °C, ±1,8 °F объект -20–10 °C и 30–200 °C: ±3 °C, ±4 °F или ±2%, действует большее значение
Коэффициент излучения	0,75, 0,85 и 0,95 (уставка)
Разрешение	0,1 °
Время отклика	< 0,5 секунд
Автоотключение питания	примерно через 25 секунд
Функция удержания данных	да
Рабочая температура	-10–40 °C, -14–140 °C
Влажность воздуха	10–90% RH
Класс лазера	II, 650 нм, <1 мВт
Корпус	ударопрочный пластик ABS
Размеры	56 × 194 × 162 мм
Вес	222 г
Цвет	красный/черный
Источник питания	1 батарея 9 В
Комплект поставки	батарея и защитный чехол

Цифровой измеритель освещенности TESTBOY TV 333



TestboyTV333

- цифровой люксметр Testboy TV 333 позволяет определить силу света в определенном месте, а благодаря выносному сенсору — также в труднодоступных местах
- кремниевый фотодиод, установленный за большим диффузором, дает точные результаты измерений до 100 000 люкс
- выносной сенсор с витым кабелем
- большой контрастный дисплей
- защитная крышка для сенсора

Артикул	TestboyTV333
Индикация	18 мм ЖК-дисплей
Диапазон измерений	0–100 000 люкс
Время выборки	0,4 сек.
Индикация выхода за пределы измерений	«1» при выходе за пределы измерений
Рабочая температура	0–50 °C (32–122 °F)
Размеры	130 × 72 × 30 мм
Вес	40 г
Источник питания	1 батарея 9 В
Комплект поставки	инструкция по использованию

Цифровой измеритель освещенности TESTBOY TV 335



TestboyTV335

- Testboy TV 335 – это цифровой люксметр в удобном корпусе из прочного пластика с большим диапазоном измерений до 400 000 люкс
- благодаря фотодиоду, чувствительному к искусственному свету, и регулировке цветовой температуры он подходит также для определения силы света светодиодных светильников и т. п.
- большой ЖК дисплей служит для быстрого и точного считывания результатов измерений

Артикул	TestboyTV335
Индикация	ЖК дисплей на 3 ½ разряда и аналоговая шкала
Диапазон измерений	20, 200, 2000, 20000, 400000 люкс, 20, 200, 2000, 40000 фут-кандел, 0~ 999900 кандел
Погрешность	3% V(λ)-адаптация, 2% коррекция по косинусу
Сенсор	кремниевый фотодиод
Область спектра	320–730 нм
Скорость выборки	∅ 2 измерения / сек.
Стандарт	DIN 5032-7 тип В
Рабочая температура	-10–50 °С
Относительная влажность воздуха	макс. 85% (без образования конденсата)
Размеры	89×190×42,5 мм
Вес	250 г (с батареей)
Источник питания	1 батарея 9 В
Комплект поставки	батарея и защитный чехол

Прибор для измерения содержания влаги TESTBOY TV 340



TestboyTV340

- Testboy TV 340 удобный прибор для измерения содержания влаги в строительных материалах
- с точностью определяется количество влаги в таких строительных материалах как: пиломатериалы, фанера, ДСП, ДВП, гипсокартон и штукатурные смеси, при помощи специально заостренных щупов
- имеется встроенный модуль самотестирования

Артикул	TestboyTV340
Индикация	ЖК-дисплей
Диапазон измерений	от 5 до 40% влажности
Функции	автовывключение
Разрешение	1%
Рабочая температура	от 0 °С до +40 °С
Температура складирования	от -20 °С до +50 °С
Точность измерений	±2% (при влажности менее 28%); ±5% (при влажности более 28%)
Источник питания	1×9 В
Размеры	150×70×30 мм
Вес	165 г
Цвет	красно-черный
Комплектация	руководство пользователя, чехол для переноски, 1 батарейка 9 В

Прибор для измерения влажности TESTBOY TV 341



TestboyTV341

- влагомер Testboy TV 341 — удобное устройство для измерения уровня влажности в строительных материалах
- встроенные измерительные зонды имеют тонкую конструкцию, чтобы обеспечить правильное измерение в таких материалах, как древесина, фанера, древесностружечная плита, шпон, гипсокартон или штукатурка
- во время транспортировки зонды защищены практичной крышкой
- нет отдельных измерительных проводов или зондов
- измерение температуры окружающей среды
- функция Hold
- автоотключение

Артикул	TestboyTV341
Индикация	ЖК-дисплей
Диапазон измерений	0–55%
Точность измерений	±2%
Измерения	макс. и мин. значения, температура окружающей среды
Функция Hold	да
Функция автоотключения	да
Рабочая температура	-10...+50 °С
Температура хранения	-20...+60 °С
Размеры	143×55×28 мм
Вес	115 г
Источник питания	3×1,5 В ААА
Комплект поставки	инструкция, элементы питания, защитный чехол

Цифровой анемометр TESTBOY TV 350



TestboyTV350

- подсветка ЖК-дисплея
- сохранение мин. / макс.
- USB для оценки данных на ПК (Windows)
- дополнительные умные функции
- цифровой анемометр Testboy TV 350 является идеальным помощником в системах отопления, вентиляции и кондиционирования воздуха
- плюс к скорости ветра возможно измерение влажности, температуры, температуры точки росы и объема воздуха
- измеренные значения могут быть записаны на ПК через USB, с помощью прилагаемого программного обеспечения

Артикул	TestboyTV350
Дисплей	ЖК-дисплей с подсветкой
Сохранение мин. / макс.	да
Автоматическое отключение	да
Влажность	20–90% относительной влажности ±3,0% при 25 °С
Размеры	85 × 165 × 38 мм (Ш × В × Г)
Вес	200 г
Цвет	красный / черный
Комплект поставки	включая чемоданчик

Прибор для измерения толщины слоя TESTBOY 72



Testboy72



- предназначен для измерения толщины всех немагнитных поверхностей, таких как: лаки, эмали, хром, медь, цинк и т. д. Также можно измерять все изолированные поверхности: пластмассу, эмали с немагнитным, металлическим подслоем, например, из алюминия, латуни или меди. Встроенное запоминающее устройство хранит в памяти последние 10 произведенных замеров. Аппарат отлично подойдет для работ в автомастерских для проверки на предмет ретуширования последствий аварий
- прибор оснащен большим LCD-дисплеем, на который выводятся все произведенные измерения
- прочный пластиковый корпус защищен от ультрафиолетового излучения и обладает свойством брызгозащитности, что обеспечивает длительный срок службы

Артикул	Диапазон измерений	Диаметр мин. площади, мм	Источник питания	Размеры, мм	Мин. радиус закругления	Диапазон рабочих температур	Точность	Вес, г	Цвет	Комплектация
Testboy72	0–2000 м 0–40 mil	7	1,5 В типа ААА	94 × 48 × 24,2	Fe: выпуклость 1,5; NFe: 3 м	от 0 °С до +40 °С	±2 мм (+3%); ±0,1 mil (+3%)	72	красно- черный	инструкция; батарейка 1,5 В; чехол для прибора

Фонарь светодиодный TESTBOY LIGHT 500



TestboyLight500

- аккумуляторный светодиодный фонарь идеален для работ по обслуживанию и ремонту транспортных средств и агрегатов, при производстве строительных и сантехнических работ и при выполнении работ в условиях, приближенных к чрезвычайным ситуациям
- ручка у фонаря изготовлена из специальной противоскользящей резины. Корпус инструмента изготовлен из специального материала, высокоустойчивого к воздействию агрессивных средств
- для удобства работы с 2-х сторон оборудован мощными магнитами для фиксации на металлических деталях
- конец фонаря оснащен свободно вращающимся монтажным крючком
- термостойчив

Артикул	Индикация	Источник света	Источник питания	Время зарядки аккумулятора	Время работы	Размеры, мм	Класс защиты	Комплектация
TestboyLight500	зарядка аккумулятора	27 особо ярких светодиодов белого цвета	аккумулятор 3,6 В, Li-ion 1800 мА·ч	120 минут	240 минут при полном заряде аккумулятора	320 × 40 × 45	IP 44	инструкция пользователя, зарядное устройство сетевое 230 В, зарядное устройство автомобильное 12 В



Чемоданы для инструментов	472
Сумки для инструментов	472
Ящики для инструментов	475
Профессиональные светодиодные фонари	476

Чемодан SILVER INDIVIDUAL



PA-530000171

- некомплектован: без наполнения
- можно комплектовать по своему усмотрению
- материал: пластик X-ABS
- цвет: черный

Номер артикула	Высота, мм	Ширина, мм	Глубина, мм	Объем, литры	Δ грамм
PA-530000171	310	465	170	~ 25	2200

Чемодан на колесиках CLASSIC



PA-489500171



- от 31 до 40 л
- новый нижний отсек
- пригоден для авиаперевозок
- новый шарнир со стопором
- формат кинг-сайз, на колесиках
- 1 панель с 25 кармашками, 1 зажимное отделение 400 мм
- 1 панель с 10 кармашками
- 1 панель с 15 кармашками, 1 зажимное отделение 400 мм
- 1 нижний отсек с накладной панелью, высота 88 мм, секции можно изменять
- 1 отделение для бумаг в крышке
- материал: пластик X-ABS
- цвет: черный

Номер артикула	Высота, мм	Ширина, мм	Глубина, мм	Объем, литры	Δ грамм
PA-489500171	360	470	210	35	6800

Чемодан CLASSIC



PA-485040171



- 1 панель с 21 карманами
- 1 отсек для документов
- 1 крышка с 6 большими карманами
- 1 нижний лоток с крышкой, высота 58 мм
- алюминиевая рама
- материал: X-ABS пластик
- цвет: черный
- пустой

Номер артикула	Высота, мм	Ширина, мм	Глубина, мм	Объем, литры	Δ грамм
PA-485040171	310	460	180	26	3700

Сумка PARAT TOP-LINE Mini



PA-30000581



- инструментальная сумка отличается стабильностью и особой прочностью
- благодаря укреплению с использованием алюминиевых элементов эта сумка будет служить долго даже в экстремальных условиях
- высококачественная яловичная кожа черного цвета
- 17 разных карманов, предназначенных для размещения инструментов
- прозрачный карман-отделение для документов
- замок-фиксатор
- наплечный ремень с регулировкой

Номер артикула	Высота, мм	Ширина, мм	Глубина, мм	Объем, литры	Δ грамм
PA-30000581	270	250	170	8	1200

Ящик PARAT TOP-LINE PLUS ORGANIZE



PA-43000561

- съемный переносной ящик для удобства в работе
- 4 выдвижных ящика с разделителями для мелких деталей
- вместимость благодаря 2 держателям инструментов CP-7
- откидная передняя и полуоткидная задняя стенка
- замок с фиксатором
- эргономичная ручка PARAT служит для удобной переноски инструментальной сумки
- промышленная кожа Con-Pearl®, черный цвет

Номер артикула	Высота, мм	Ширина, мм	Глубина, мм	Объем, литры	грамм
PA-43000561	330	430	220	22	4000

Сумка-скрутка BASIC



PA-553000060

- материал: кожезаменитель
- цвет: черный

Номер артикула	Высота, мм	Ширина, мм	Количество отделений	грамм
PA-553000060	280	305	5	120
PA-553100060	380	320	8	160
PA-553300060	550	315	12	260
PA-553500060	750	330	20	340

Сумка PARAT PARACURV® MULTIFUNCTIONAL



PA-30260399

- небольшая сумка изготовлена из практичного неразрушаемого материала CURV®, прочная и компактная
- запатентованный замок на магните PARAT LOCK® для удобной работы одной рукой
- 17 карманов для надежного хранения инструментов
- установленное крепление PARASNAP® base, совместимое с креплением для фонарей PARASNAP® для взрывозащищенных фонарей PARAT
- Наплечный ремень с регулировкой

Номер артикула	Высота, мм	Ширина, мм	Глубина, мм	Объем, литры	грамм
PA-30260399	325	260	165	10	1000

Футляр для инструментов BASIC малый



PA-5650030061



- компактный
- замок-молния по периметру
- футляр раскрывается
- 25 резиновых петель для крепления инструментов
- материал: кожезаменитель
- цвет: черный

Номер артикула	Высота, мм	Ширина, мм	Глубина, мм	Объем, литры	грамм
PA-5650030061	225	255	45	3	420

Футляр для инструментов BASIC большой



PA-5650040061



- перегородка извлекается
- замок-молния по периметру
- футляр раскрывается
- 26 кармашков
- 21 резиновая петля для крепления инструментов
- материал: кожзаменитель
- цвет: черный

Номер артикула	Высота, мм	Ширина, мм	Глубина, мм	Объем, литры	⚖️ грамм
PA-5650040061	295	385	75	9	1325

Футляр для инструментов BASIC средний



PA-5300004061

- ручка для переноски с замком-защелкой
- футляр раскладывается
- 13 кармашков для размещения инструментов
- материал: кожзаменитель
- цвет: черный

Номер артикула	Высота, мм	Ширина, мм	Глубина, мм	Объем, литры	⚖️ грамм
PA-5300004061	250	320	50	4	850

Рюкзак для инструментов



PA-5990504991



- усилен пластиковой рамой
- большой внутренний объем с 16 кармашками
- 5 резиновых петель
- 2 врезных отделения для бумаг
- большой отсек
- контейнер-вставка для мелочей, с отделениями для визиток, письменных принадлежностей и т. п.
- задняя стенка с мягкой обивкой
- регулируемый нагрудный ремень
- усиленная ручка для переноски
- 2 мягких регулируемых наплечных ремня
- материал: нейлон

Номер артикула	Высота, мм	Ширина, мм	Глубина, мм	Объем, литры	⚖️ грамм
PA-5990504991	425	320	170	23	1850

Поясная сумка, малая одинарная



PA-5990816999

- петля для крепления пояса на ремне
- высококачественный нейлон 600 D или яловичная кожа
- инструменты всегда под рукой
- много карманов
- хороший обзор всех инструментов
- 5 кармашков
- 1 большое отделение
- 1 крепление для изолянт с карабинами
- 1 крепление для молотка
- 1 лапан с кнопкой для крепления на поясе
- цвет: серый, черный

Номер артикула	Высота, мм	Ширина, мм	Глубина, мм	Объем, литры	⚖️ грамм
PA-5990816999	295	260	30		108

Поясная сумка, большая двойная



PA-5990815999

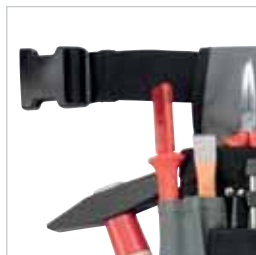

- 2 сумки на пояс
- по 5 кармашков, 1 держатель для молотка
- 1 большой карман спереди
- 2 больших отделения
- 3 кармашка
- 1 отдельное крепление для измерительной рулетки
- 1 регулируемый съемный ремень
- нейлон, 1250×48 мм
- цвет: серый, черный

Номер артикула	Высота, мм	Ширина, мм	Глубина, мм	грамм
PA-5990815999	300	100	100	674

Поясная сумка, большая одинарная



PA-5990814999

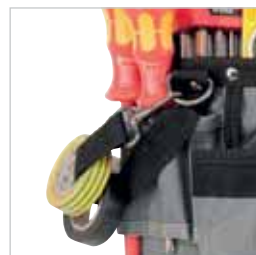

- 5 кармашков
- 1 держатель для молотка
- 1 крепление для изолянт с карабинами
- 1 большой карман спереди, 1 большое отделение
- 4 резиновых петли
- 1 регулируемый съемный ремень
- нейлон, 1250×48 мм

Номер артикула	Высота, мм	Ширина, мм	Глубина, мм	грамм
PA-5990814999	300	200	100	380

Ящик PROFI LINE малый



PA-5811000391



- с кассетой-вставкой для мелких деталей и переносным контейнером
- 1 продольная ручка для переноски
- 2 защелки
- 1 кассета-вставка для мелких деталей
- 1 переносной контейнер
- возможно использование навесного замка
- материал: полипропилен
- цвет: черный

Номер артикула	Высота, мм	Ширина, мм	Глубина, мм	Объем, литры	грамм
PA-5811000391	235	440	230	24	1820

Ящик PROFI LINE средний



PA-5812000391

- с кассетой-вставкой для мелких деталей и переносным контейнером
- 1 продольная ручка для переноски ящика с функцией фиксации крышки
- 2 запора
- 1 кассета-вставка для мелких деталей
- 1 переносной контейнер
- возможно использование навесного замка
- материал: полипропилен
- цвет: черный

Номер артикула	Высота, мм	Ширина, мм	Глубина, мм	Объем, литры	грамм
PA-5812000391	255	475	275	33	2235

Ящик PROFI LINE большой



PA-5813000391

- с кассетой-вставкой для мелких деталей и переносным контейнером
- 1 продольная ручка для переноски ящика с функцией фиксации крышки
- 2 запора
- 1 кассета-вставка для мелких деталей
- 1 переносной контейнер
- возможно использование навесного замка
- материал: полипропилен
- цвет: черный

Номер артикула	Высота, мм	Ширина, мм	Глубина, мм	Объем, литры	грамм
PA-5813000391	280	585	290	48	3060

Контейнер PROFI LINE KING-SIZE



PA-5814500391



- на колесиках
- новый шарнир со стопором
- 2 переносных контейнера
- 2 кассеты-вставки для мелких деталей
- 2 защелки
- выдвижная ручка
- 2 боковых захвата
- возможно использование навесного замка
- 2 больших колеса

Номер артикула	Высота, мм	Ширина, мм	Глубина, мм	Объем, литры	грамм
PA-5814500391	420	635	450	71	7550

Чемоданчик PROFI-LINE для наборов деталей



PA-5854000391

- для мелких деталей
- 1 большая интегрированная ручка для переноски
- от 5 до максимум 26 ячеек, разделение пространства по своему усмотрению
- 2 защелки
- прозрачная крышка
- можно устанавливать один на другой

Номер артикула	Высота, мм	Ширина, мм	Глубина, мм	Объем, литры	грамм
PA-5854000391	60	390	290	7	1000

Налобный светодиодный фонарь



PA-6911254158

- налобный фонарь, сертификация АТЕХ для зоны 1
- 100% водонепроницаемый
- из токонепроводящего пластика
- регулируемое резиновое крепление
- прорезиненный переключатель для работы одной рукой
- прорезиненный ламповый модуль фонаря с изменением наклона светового потока
- поставка с батареями в блистерной упаковке

Класс защиты	II 2G Ex ib e IIB T4 Gb
Источник света	3 Вт CREE LED
Световой поток	около 120 лм*
Дальность луча	около 150 м
Размеры	около 70 x 65 мм
Вес без батарей	130 г
Вес с батареями	170 г
Длительность	с полной мощностью около 12 ч, полное время непрерывной работы около 45 ч
Тип батареи	4 x AAA / Micro / по 1,5 В
Цвет	желтый
Материал	поликарбонат

* Данные изготовителя светодиодов в отношении источника света

Безопасный светодиодный фонарь PX2



PA-6901252158



Чехол PA-6903017061

- карманный фонарь, сертификация ATEX для зоны 1
- 100% водонепроницаемый
- из токонепроводящего пластика
- зажим для крепления
- сочетается с системой PARASNAP®
- прорезиненный переключатель с торца фонаря для работы одной рукой
- прорезиненный ламповый модуль фонаря
- поставляется вместе с батареями в блистерной упаковке

Класс защиты	II 2G Ex ib e IIB T4 Gb
Источник света	1 Вт CREE
Световой поток	около 30 лм*
Дальность луча	около 35 м
Размеры	около 143 × 19 мм
Вес без батарей	20 г
Вес с батареями	40 г
Длительность	около 10 часов работы
Тип батареи	2 × AAA / Micro / по 1,5 В
Цвет	желтый
Материал	поликарбонат

* Данные изготовителя светодиодов в отношении источника света

Безопасный ксеноновый фонарь PX1



PA-6911252158



Светоотражатель PA-6911259999



Сигнальная насадка PA-6911004154

- карманный фонарь, сертификация ATEX для зоны 1
- 100% водонепроницаемый
- из токонепроводящего пластика
- сочетается почти со всеми креплениями на каску и системой PARASNAP®
- прорезиненный переключатель с торца фонаря для работы одной рукой
- прорезиненный ламповый модуль фонаря
- поставка с батареями в блистерной упаковке

Класс защиты	II 2G Ex ib e IIB T4 Gb II 2D Ex ib IIIC T105°C Db IP68
Источник света	светодиод 3 Вт CREE
Световой поток	около 120 лм*
Дальность луча	около 150 м
Размеры	около 167 × 38 мм
Вес без батарей	80 г
Вес с батареями	170 г
Длительность	с полной мощностью около 15 ч, полное время непрерывной работы около 50 ч
Тип батареи	4 × AA / Mignon по 1,5 В
Цвет	желтый
Материал	поликарбонат

* Данные изготовителя светодиодов в отношении источника света

Светодиодный фонарь большой мощности X1



PA-6911152150



PA-6911152151



PA-6911152155

- компактный и мощный
- 100% водонепроницаемый
- из токонепроводящего пластика
- сочетается почти со всеми креплениями на каску и системой PARASNAP®
- прорезиненный переключатель на торце фонаря для работы одной рукой с выбором мощности (100% и 15%)
- прорезиненный ламповый модуль фонаря
- поставка с батареями в блистерной упаковке
- по запросу возможно нанесение надписей на корпус



Прорезиненный ламповый модуль фонаря



Переключатель на торце фонаря для работы одной рукой



Чехол PA-6903017061



Сигнальная насадка PA-6911004154

Источник света	3 Вт CREE LED
Световой поток	около 170 лм*
Дальность луча	около 200 м
Размеры	около 167 × 38 мм
Вес без батарей	80 г
Вес с батареями	170 г
Длительность	с полной мощностью около 6 часов, полное время около 50 часов
Тип батареи	4 × AA / Mignon по 1,5 В
Цвет	белый, черный, синий
Материал	поликарбонат

* Данные изготовителя светодиодов в отношении источника света

УКАЗАТЕЛЬ: НОМЕР ДЛЯ ЗАКАЗА / СТРАНИЦА

Knipex							
KN-001101	141	KN-005003TBK	203	KN-1106160TBK	166	KN-1396200TBK	164
KN-001102	143	KN-005004TBK	203	KN-1107160	91	KN-1396200T	164
KN-001103	143	KN-0106160	55	KN-1107160	166	KN-1511120	95
KN-001104	142	KN-0106160	164	KN-1182130	91	KN-1519005	95
KN-001106	142	KN-0106190	55	KN-1192140	91	KN-1519006	95
KN-001106V01	142	KN-0106190	164	KN-1211180	92	KN-1519008	95
KN-001106V03	143	KN-0201180	55	KN-121202	92	KN-1519010	95
KN-001107	143	KN-0201200	55	KN-121212	117	KN-1551160	95
KN-0011V50	141	KN-0201225	55	KN-121212	118	KN-1561160	95
KN-001941	192	KN-0202180	55	KN-121902	92	KN-1581160	95
KN-001956	48	KN-0202200	55	KN-1219180	92	KN-1620165SB	96
KN-001956V01	48	KN-0202225	55	KN-1221180	92	KN-1620165B	96
KN-001957	49	KN-0202225T	55	KN-1229180	92	KN-1620285B	96
KN-001957V01	49	KN-0205180	55	KN-1240200	92	KN-1620505B	90
KN-001958V01	50	KN-0205200	55	KN-1242195	93	KN-1629165	96
KN-001958V02	50	KN-0205225	55	KN-124901	92	KN-16301355B	96
KN-001972V01	194	KN-0206180	55	KN-124902	92	KN-16301455B	96
KN-001973LE	199	KN-0206180	164	KN-124903	92	KN-1639135	96
KN-002001V02	50	KN-0206200	55	KN-124921	93	KN-1639135	96
KN-002001V09	50	KN-0206200	164	KN-124923	93	KN-1640150	96
KN-002001V15	192	KN-0206225	55	KN-124931	13	KN-1649150	96
KN-002001V16	192	KN-0206225	164	KN-1250200	92	KN-166005SB	97
KN-002001V17	192	KN-0207200	55	KN-1252195	13	KN-166006SB	97
KN-0020035B	51	KN-0207200	164	KN-1252195SB	13	KN-1660100SB	97
KN-002003V02	51	KN-0207225	55	KN-125901	92	KN-16641255B	98
KN-0020045B	51	KN-0207225	164	KN-125902	92	KN-16651255B	98
KN-002004V01	51	KN-0301140	54	KN-1262180	22	KN-16801255B	99
KN-002009V01	194	KN-0301160	54	KN-1262180	93	KN-16851255B	99
KN-002009V02	194	KN-0301180	54	KN-1262180SB	22	KN-16901305B	99
KN-002009V03	194	KN-0301200	54	KN-1264180	94	KN-1695015B	101
KN-002010	193	KN-0301250	54	KN-126921	22	KN-1695025B	101
KN-002011	193	KN-0302160	54	KN-126921	93	KN-2001125	104
KN-002011V01	193	KN-0302180	54	KN-126923	22	KN-2001140	104
KN-002012	193	KN-0302200	54	KN-126923	93	KN-2001160	104
KN-002012V01	193	KN-0305140	54	KN-1274180SB	94	KN-2001180	104
KN-002013	193	KN-0305160	54	KN-127931	94	KN-2002140	104
KN-002015	187	KN-0305180	54	KN-12800405B	94	KN-2002160	104
KN-002016	159	KN-0305200	54	KN-12801005B	94	KN-2005140	104
KN-002016P	159	KN-0306160	54	KN-12821305B	95	KN-2005160	104
KN-002016PESD	159	KN-0306160	165	KN-12851005B	95	KN-2006160	104
KN-002017	159	KN-0306180	54	KN-1301160	58	KN-2201125	105
KN-002018	159	KN-0306180	165	KN-1302160	58	KN-2201140	105
KN-002018ESD	159	KN-0306180TBK	165	KN-1305160	58	KN-2201160	105
KN-0020272V01	194	KN-0306180T	165	KN-1305160T	58	KN-2202140	105
KN-0020272V02	194	KN-0306200	54	KN-1342165	165	KN-2202160	105
KN-0020272V06	194	KN-0306200	165	KN-1345165	165	KN-2205140	105
KN-002102EL	195	KN-0307160	54	KN-1346165	165	KN-2205160	105
KN-002102LE	199	KN-0307160	165	KN-1362180	90	KN-2206160	105
KN-002107LE	199	KN-0307180	54	KN-1362180	167	KN-2502160	59
KN-002111LE	200	KN-0307180	165	KN-1362180SB	90	KN-2506160	168
KN-002115	187	KN-0307200	54	KN-1366180	90	KN-2506160T	169
KN-002119LB	195	KN-0307200	165	KN-1366180	167	KN-2506160TBK	169
KN-002119LB E	196	KN-0307250	54	KN-1366180SB	90	KN-2616200	59
KN-002119LB S	197	KN-0307250	165	KN-1366180SB	167	KN-2616200	168
KN-002119LB WK	195	KN-0805110	56	KN-1366180SB	167	KN-2616200T	169
KN-002125	49	KN-0821145	56	KN-1366180T	90	KN-2616200TBK	169
KN-002136	201	KN-0822145	56	KN-1366180T	167	KN-2617200	59
KN-002136LE	201	KN-0825145	56	KN-1366180TBK	90	KN-2617200	168
KN-002137	202	KN-0826145	56	KN-1366180TBK	167	KN-2626200TBK	169
KN-002137LE	202	KN-0826145TBK	166	KN-1381200	57	KN-2626200T	169
KN-002140	198	KN-0826145T	166	KN-1382200	57	KN-2801200	106
KN-002140T	198	KN-0902240T	56	KN-1386200	57	KN-2821200	106
KN-002141LE	200	KN-1098I220	137	KN-1386200	167	KN-2911160	106
KN-005001TBK	203	KN-1098I220SB	137	KN-1391200	57	KN-3035160	105
KN-005002TBK	203	KN-1099I220	137	KN-1392200	57	KN-3036160	105
		KN-1099I220SB	137	KN-1396200	57	KN-3041160	140
		KN-1106160T	166	KN-1396200	167	KN-3211135	106
						KN-3221135	106
						KN-3231135	106
						KN-3442130	158
						KN-3452130	158
						KN-3511115	156
						KN-3512115	156
						KN-3512115ESD	157
						KN-3521115	156
						KN-3522115	156
						KN-3522115ESD	157
						KN-3531115	156
						KN-3532115	156
						KN-3532115ESD	157
						KN-3542115	156
						KN-3542115ESD	157
						KN-3552145	156
						KN-3562145	156
						KN-3582145	156
						KN-3612130	157
						KN-3622125	157
						KN-3632125	157
						KN-3711125	107
						KN-3713125	107
						KN-3721125	107
						KN-3723125	107
						KN-3731125	107
						KN-3733125	107
						KN-3741125	107
						KN-3743125	107
						KN-3811200	108
						KN-3815200	108
						KN-3821200	108
						KN-3825200	108
						KN-3831200	108
						KN-3835200	108
						KN-3835200T	108
						KN-3841190	108
						KN-3845190	108
						KN-3871200	108
						KN-3891200	108
						KN-3895200	108
						KN-4004180	109
						KN-4004250	109
						KN-4014250	109
						KN-4144200	109
						KN-4224280	109
						KN-4244280	109
						KN-4410J5	43
						KN-4410J6	43
						KN-4411J0	42
						KN-4411J1	42
						KN-4411J2	42
						KN-4411J3	42
						KN-4411J4	42
						KN-4413J0	42
						KN-4413J1	42
						KN-4413J2	42
						KN-4413J3	42
						KN-4413J4	42
						KN-4419J5	43
						KN-4419J6	43
						KN-4420J51	43
						KN-4420J61	43
						KN-4421J01	42
						KN-4421J11	42
						KN-4421J21	42
						KN-4421J31	42

KN-4421J41	42	KN-4841J31	46	KN-7006140	63	KN-7406160	72	KN-7803140SB	146
KN-4423J11	42	KN-4911A0	47	KN-7006140	169	KN-7406160	171	KN-7806125	146
KN-4423J21	42	KN-4911A1	47	KN-7006140SB	63	KN-7406180	72	KN-7813125	146
KN-4423J31	42	KN-4911A2	47	KN-7006160	63	KN-7406180	171	KN-7813125ESD	147
KN-4429J51	43	KN-4911A3	47	KN-7006160	170	KN-7406200	72	KN-7831125	146
KN-4429J61	43	KN-4911A4	47	KN-7006160T	170	KN-7406200	171	KN-7841125	146
KN-4431J02	42	KN-4921A01	47	KN-7006160TBK	170	KN-7406200T	171	KN-7861125	146
KN-4431J12	42	KN-4921A11	47	KN-7006180	63	KN-7406200TBK	171	KN-7861125ESD	147
KN-4431J22	42	KN-4921A21	47	KN-7006180	169	KN-7406250	72	KN-7861140	146
KN-4431J32	42	KN-4921A31	47	KN-7006180T	170	KN-7406250	171	KN-7861140ESD	147
KN-4431J42	42	KN-4921A41	47	KN-7006180TBK	170	KN-7406250T	171	KN-7861140ESDSB	147
KN-4510170	43	KN-4931A0	47	KN-7007160	63	KN-7406250TBK	171	KN-7861140SB	146
KN-4521200	43	KN-4931A1	47	KN-7007160	170	KN-7407200	72	KN-7871125	146
KN-4610100	44	KN-4931A2	47	KN-7007180	63	KN-7407200	171	KN-7871125ESD	147
KN-4610A5	44	KN-4931A3	47	KN-7007180	169	KN-7407250	72	KN-7881125	146
KN-4610A6	44	KN-4941A01	47	KN-7026160	63	KN-7407250	171	KN-7891125	146
KN-4611A0	45	KN-4941A11	47	KN-7101160	65	KN-7412160	72	KN-7902120	149
KN-4611A1	45	KN-4941A21	47	KN-7101200	65	KN-7412180	72	KN-7902120ESD	148
KN-4611A2	45	KN-4941A31	47	KN-7101250	65	KN-7421200	72	KN-7902125	149
KN-4611A3	45	KN-5000160	76	KN-7131160	19	KN-7421250	72	KN-7902125ESD	148
KN-4611A4	45	KN-5000180	76	KN-7131160SB	19	KN-7422200	72	KN-7912125	149
KN-4611G0	48	KN-5000210	76	KN-7131250	64	KN-7422200T	72	KN-7912125ESD	148
KN-4611G1	48	KN-5000225	76	KN-7132200T	64	KN-7422250	72	KN-7922120	149
KN-4611G2	48	KN-5000250	76	KN-7141200	64	KN-7422250T	72	KN-7922120ESD	148
KN-4611G3	48	KN-5000300	76	KN-7172460	66	KN-7491250	72	KN-7922125	149
KN-4611G4	48	KN-5001160	76	KN-7172610	66	KN-7502125	150	KN-7922125ESD	148
KN-4613A0	45	KN-5001180	76	KN-7172760	66	KN-7512125	150	KN-7932125	149
KN-4613A1	45	KN-5001210	76	KN-7172910	66	KN-7522125	150	KN-7932125ESD	148
KN-4613A2	45	KN-5001225	76	KN-7179460	66	KN-7552125	150	KN-7942125	149
KN-4613A3	45	KN-5001250	76	KN-7179610	66	KN-7601125	73	KN-7942125ESD	148
KN-4619A5	44	KN-5001300	76	KN-7179760	66	KN-7603125	73	KN-7942125Z	149
KN-4619A6	44	KN-5101210	77	KN-7179910	66	KN-7605125	73	KN-7942125Z ESD	148
KN-4620A51	44	KN-5500300	76	KN-7182950	67	KN-7612125	73	KN-7952125	149
KN-4620A61	44	KN-6101200	62	KN-7189950	67	KN-7622125	73	KN-7952125ESD	148
KN-4621A01	45	KN-6102200	62	KN-7201140	68	KN-7681125	73	KN-7962125	149
KN-4621A11	45	KN-6212120	155	KN-7201160	68	KN-7701115	151	KN-7962125ESD	148
KN-4621A21	45	KN-6401115	154	KN-7201180	68	KN-7701130	151	KN-8111250	22
KN-4621A31	45	KN-6402115	154	KN-7202125	68	KN-7702115	151	KN-8111250SB	22
KN-4621A41	45	KN-6411115	154	KN-7211160	68	KN-7702115ESD	152	KN-8113250	22
KN-4623A01	45	KN-6412115	154	KN-7221160	68	KN-7702120H	153	KN-8113250SB	22
KN-4623A11	45	KN-6412115ESD	155	KN-7251160	68	KN-7702120HESD	153	KN-8119250	22
KN-4623A21	45	KN-6422115	154	KN-7262200	67	KN-7702130	151	KN-8310010	26
KN-4623A31	45	KN-6432120	154	KN-7302160	69	KN-7702135H	153	KN-8310015	26
KN-4629A51	44	KN-6432120ESD	155	KN-7305160	69	KN-7702135HESD	153	KN-8310020	26
KN-4629A61	44	KN-6442115	154	KN-7305160T	69	KN-7711115	151	KN-8310030	26
KN-4631A02	45	KN-6452115	154	KN-7306160	69	KN-7712115	151	KN-8310040	26
KN-4631A12	45	KN-6462120	154	KN-7306160	171	KN-7712115ESD	152	KN-8320010	26
KN-4631A22	45	KN-6462120ESD	155	KN-7371180	70	KN-7721130	151	KN-8320015	26
KN-4631A32	45	KN-6472120	154	KN-7372180	70	KN-7722115	151	KN-8320020	26
KN-4631A42	45	KN-6701140	62	KN-7372180F	70	KN-7722115ESD	152	KN-8330005	26
KN-4811J0	46	KN-6701160	62	KN-7401140	72	KN-7722130	151	KN-8330010	26
KN-4811J1	46	KN-6701200	62	KN-7401160	72	KN-7732115	151	KN-8330015	26
KN-4811J2	46	KN-6705140	62	KN-7401180	72	KN-7732115ESD	152	KN-8330020	26
KN-4811J3	46	KN-6705160	62	KN-7401200	72	KN-7732120H	153	KN-8330030	26
KN-4811J4	46	KN-6705200	62	KN-7401250	72	KN-7732120HESD	153	KN-8360010	27
KN-4821J01	46	KN-6901130	62	KN-7402140	72	KN-7742115	151	KN-8360015	27
KN-4821J11	46	KN-6903130	62	KN-7402160	72	KN-7742115ESD	152	KN-8360020	27
KN-4821J21	46	KN-7001140	63	KN-7402180	72	KN-7742130	151	KN-8361010	27
KN-4821J31	46	KN-7001140SB	63	KN-7402200	72	KN-7752115	151	KN-8361015	27
KN-4821J41	46	KN-7001160	63	KN-7402200T	72	KN-7752115ESD	152	KN-8361020	27
KN-4831J0	46	KN-7002140	63	KN-7402250	72	KN-7772115	151	KN-8411200	27
KN-4831J1	46	KN-7002140SB	63	KN-7402250T	72	KN-7772115ESD	152	KN-8411200	138
KN-4831J2	46	KN-7002160	63	KN-7405140	72	KN-7803125	146	KN-8421200	27
KN-4831J3	46	KN-7002180	63	KN-7405160	72	KN-7803125ESD	147	KN-8421200	138
KN-4841J01	46	KN-7005140	63	KN-7405180	72	KN-7803140	146	KN-8501250	28
KN-4841J11	46	KN-7005160T	63	KN-7405200	72	KN-7803140ESD	147	KN-8551180A	130
KN-4841J21	46	KN-7006125	169	KN-7405250	72	KN-7803140ESDSB	147	KN-8551180A SB	130

УКАЗАТЕЛЬ: НОМЕР ДЛЯ ЗАКАЗА / СТРАНИЦА

KN-8551180A SB	130	KN-8701180	9	KN-902901	20	KN-9516160SB	15	KN-974904	114
KN-8551180C	130	KN-8701180	33	KN-902901	20	KN-9516165	81	KN-974905	114
KN-8551250A	28	KN-8701250	9	KN-902901	135	KN-9516165	174	KN-974906	114
KN-8551250A	131	KN-8701250	33	KN-902902	135	KN-9516165T	81	KN-974907	114
KN-8551250AF	28	KN-8701300	9	KN-902915	135	KN-9516165T	174	KN-974908	114
KN-8551250AF	131	KN-8701300	33	KN-9029185	135	KN-9516165TBK	174	KN-974909	114
KN-8551250C	29	KN-8701400	9	KN-902940	136	KN-9516200	82	KN-974910	114
KN-8551250C	132	KN-8701400	34	KN-903102BK	10	KN-9516200	175	KN-974911	114
KN-8559250A	28	KN-8701560	9	KN-903102SB	10	KN-9517200	82	KN-974914	114
KN-8559250A	131	KN-8701560	34	KN-903902V01	10	KN-9517200	175	KN-974915	114
KN-8559250C	29	KN-8702180	33	KN-903902V02	10	KN-9517500	175	KN-974916	114
KN-8559250C	132	KN-8702180T	33	KN-9042250	137	KN-9521165	81	KN-974918	114
KN-8601180	16	KN-8702250	33	KN-9042340	137	KN-9522165	81	KN-974919	114
KN-8601180	31	KN-8702250T	33	KN-9049340	137	KN-9526165	81	KN-974920	114
KN-8601180SB	16	KN-8702300	33	KN-9049340M	137	KN-9526165	174	KN-974923	114
KN-8601250	16	KN-8702300T	33	KN-9055280	138	KN-9527600	176	KN-974924	114
KN-8601250	31	KN-8703125	33	KN-9059280	138	KN-9529600	176	KN-974930	114
KN-8601250SB	16	KN-8703180	33	KN-906116	138	KN-9532038	87	KN-974935	114
KN-8601250SB	31	KN-8703250	33	KN-906120	138	KN-9532060	87	KN-974940	115
KN-8601300	16	KN-8703300	33	KN-9070220	139	KN-9532100	87	KN-974944	115
KN-8601300SB	16	KN-8705250	33	KN-9100200	139	KN-9532315A	177	KN-974950	115
KN-8602180	16	KN-8705300	33	KN-9131180	140	KN-9532320	84	KN-974954	115
KN-8602180	31	KN-8711250	35	KN-9151160	140	KN-9532340SR	83	KN-974959	115
KN-8602180SB	16	KN-8719250	35	KN-9161160	140	KN-9536250	176	KN-974959	117
KN-8602250	16	KN-8721250	35	KN-9171160	140	KN-9536280	83	KN-974959	118
KN-8602250	31	KN-8721300	35	KN-9192180	139	KN-9536280	176	KN-9749591	115
KN-8602250SB	16	KN-8722250	35	KN-921252	160	KN-9536315A	177	KN-9749591	117
KN-8602250SB	31	KN-8726250	34	KN-922204	160	KN-9536320	84	KN-9749591	118
KN-8603125	31	KN-8726250	173	KN-922434	160	KN-9536320	177	KN-974960	115
KN-8603150	31	KN-8726250TBK	173	KN-922761	161	KN-9539038	87	KN-974961	115
KN-8603180	16	KN-8726250T	173	KN-922762	161	KN-9539250	176	KN-974962	115
KN-8603180	31	KN-8741250	29	KN-922870ESD	161	KN-9539280	83	KN-974962	117
KN-8603180SB	16	KN-8751250	36	KN-922871ESD	161	KN-9539280	176	KN-974962	118
KN-8603250	16	KN-8801180	37	KN-923436	160	KN-9539315A01	177	KN-974963	115
KN-8603250	31	KN-8801250	37	KN-923437	160	KN-9539315A02	177	KN-974963	117
KN-8603250SB	16	KN-8801300	37	KN-923764	161	KN-953932001	84	KN-974963	118
KN-8603250SB	31	KN-8801400	38	KN-926444	160	KN-953932001	177	KN-974964	115
KN-8603300	31	KN-8802180	37	KN-926763	161	KN-953932002	84	KN-974965	115
KN-8603400	32	KN-8802250	37	KN-929589	161	KN-953932002	177	KN-974965	117
KN-8605150	31	KN-8802250T	37	KN-929590	161	KN-953934001	83	KN-9749651	115
KN-8605180	16	KN-8802300	37	KN-9410185	136	KN-9539720	87	KN-9749651	117
KN-8605180	31	KN-8802300T	37	KN-9415215	132	KN-9539870	87	KN-9749652	117
KN-8605180SB	16	KN-8803180	37	KN-9419185	136	KN-9541165	81	KN-974966	115
KN-8605180T	31	KN-8803250	37	KN-9419215	132	KN-9561150	85	KN-974966	117
KN-8605250	16	KN-8805180	37	KN-9419215	133	KN-9562160	86	KN-974966	118
KN-8605250	31	KN-8805250	37	KN-9435215	133	KN-9562160SB	86	KN-974966	119
KN-8605250SB	16	KN-8805300	37	KN-9455200	133	KN-9562160TC	86	KN-9749661	115
KN-8605250SB	31	KN-8806250	37	KN-945920001	133	KN-9562190	84	KN-9749661	117
KN-8605250T	31	KN-8806250	173	KN-945920002	133	KN-9571445	85	KN-9749661	118
KN-8606250	16	KN-8807250	37	KN-950221	133	KN-9571600	85	KN-9749661	119
KN-8606250	31	KN-8807250	173	KN-9503160SB	134	KN-9577600	85	KN-9749662	117
KN-8606250	172	KN-8807300	37	KN-950510SB	80	KN-9577600	178	KN-9749662	118
KN-8606250SB	16	KN-8807300	173	KN-9505140	134	KN-9579445	85	KN-9749664	115
KN-8606250SB	31	KN-8901250	39	KN-9505155SB	80	KN-9579600	85	KN-9749664	117
KN-8606250SB	172	KN-8903250	39	KN-9505185	134	KN-9579600	178	KN-9749664	118
KN-8607250	172	KN-8905250	39	KN-9505190	134	KN-9722240	112	KN-9749664	119
KN-8609180V01	16	KN-9001125	39	KN-9506230	174	KN-973301	113	KN-9749666	115
KN-8609250V01	16	KN-9003125	39	KN-9511160	15	KN-973302	113	KN-9749666	117
KN-8609250V01	31	KN-9010185	20	KN-9511160SB	15	KN-973905	113	KN-9749666	118
KN-8609300V01	16	KN-9010185SB	20	KN-9511165	81	KN-973906	113	KN-9749666	119
KN-8643250	32	KN-9020185	135	KN-9511200	82	KN-973908	113	KN-974967	115
KN-8700100	9	KN-902201SB	100	KN-9512160	15	KN-973909	113	KN-974967	117
KN-8700100BK	9	KN-902202SB	100	KN-9512160SB	15	KN-973913	113	KN-974967	118
KN-8701125	9	KN-9025185	20	KN-9512165	81	KN-973913A	113	KN-974968	115
KN-8701125	33	KN-9025185SB	20	KN-9512165T	81	KN-973990	113	KN-974968	117
KN-8701150	9	KN-902520	135	KN-9512200	82	KN-974010	112	KN-974968	118
KN-8701150	33	KN-902540	136	KN-9516160	15	KN-974020SB	119	KN-9749681	115

УКАЗАТЕЛЬ: НОМЕР ДЛЯ ЗАКАЗА / СТРАНИЦА

KN-9749681	117	KN-9800 3/4"	179	KN-982065SL	180	KN-9890	186	WE-003471	259
KN-9749681	118	KN-9800 3/8"	179	KN-982080	180	KN-989913	188	WE-003474	259
KN-9749691	115	KN-9800 5/16"	179	KN-982401SL	181	KN-989914	189	WE-003484	258
KN-9749691	117	KN-9800 5/8"	179	KN-982401SLS	181	KN-9900280	77	WE-003500	265
KN-9749691	118	KN-9800 7/16"	179	KN-982402SL	181	KN-9901280	77	WE-003501	267
KN-97496911	115	KN-9800 9/16"	179	KN-982402SLS	181	KN-9910300	77	WE-003502	267
KN-97496911	117	KN-980007	179	KN-982501SL	181	KN-9911300	77	WE-003503	267
KN-97496911	118	KN-980008	179	KN-982501SLS	181	Wera		WE-003504	267
KN-9749692	115	KN-980009	179	KN-982502SL	181	WE-002900	301	WE-003505	267
KN-9749692	117	KN-980010	179	KN-982502SLS	181	WE-002990	301	WE-003506	267
KN-9749692	118	KN-980011	179	KN-9830	182	WE-003030	271	WE-003507	267
KN-974970	115	KN-980012	179	KN-9831	182	WE-003031	271	WE-003508	267
KN-974971	115	KN-980013	179	KN-9835125	182	WE-003032	271	WE-003509	267
KN-9749711	115	KN-980014	179	KN-9835250	182	WE-003033	271	WE-003510	267
KN-974972	115	KN-980015	179	KN-9837 1/2"	183	WE-003034	271	WE-003511	267
KN-974974	115	KN-980016	179	KN-9837 3/4"	183	WE-003035	271	WE-003512	267
KN-974976	115	KN-980017	179	KN-9837 3/8"	183	WE-003036	271	WE-003513	267
KN-974981	115	KN-980018	179	KN-9837 5/16"	183	WE-003037	271	WE-003529	266
KN-974982	115	KN-980019	179	KN-9837 5/8"	183	WE-003038	271	WE-003530	266
KN-974983	115	KN-980022	179	KN-9837 7/16"	183	WE-003039	271	WE-003531	266
KN-974984	115	KN-980024	179	KN-9837 9/16"	183	WE-003040	271	WE-003533	264
KN-974987	115	KN-980027	179	KN-983710	183	WE-003041	271	WE-003550	269
KN-974990	115	KN-980107	180	KN-983711	183	WE-003042	271	WE-003551	270
KN-974993	115	KN-980108	180	KN-983712	183	WE-003043	271	WE-003552	270
KN-974994	115	KN-980109	180	KN-983713	183	WE-003044	271	WE-003553	270
KN-974995	115	KN-980110	180	KN-983714	183	WE-003059	270	WE-003554	270
KN-975001	119	KN-980111	180	KN-983716	183	WE-003060	270	WE-003555	270
KN-975110	120	KN-980112	180	KN-983717	183	WE-003061	270	WE-003556	270
KN-975112	23	KN-980113	180	KN-983719	183	WE-003062	270	WE-003557	270
KN-975112	120	KN-980114	180	KN-9840	182	WE-003063	270	WE-003558	270
KN-975112SB	23	KN-980115	180	KN-9841	182	WE-003064	270	WE-003559	270
KN-975204	121	KN-980116	180	KN-9842	182	WE-003065	270	WE-003560	270
KN-975206	121	KN-980117	180	KN-984350	182	WE-003066	270	WE-003561	270
KN-975209	121	KN-980118	180	KN-9845125	182	WE-003067	270	WE-003562	270
KN-975210	121	KN-980119	180	KN-9845250	182	WE-003068	270	WE-003563	270
KN-975234	122	KN-980122	180	KN-9847 1"	183	WE-003069	270	WE-003564	270
KN-975236	122	KN-980124	180	KN-9847 1/2"	183	WE-003070	270	WE-003565	270
KN-975238	122	KN-980304	181	KN-9847 11/16"	183	WE-003071	270	WE-003566	270
KN-975263	122	KN-980305	181	KN-9847 3/4"	183	WE-003072	270	WE-003567	270
KN-975304	123	KN-9803055	181	KN-9847 5/8"	183	WE-003073	270	WE-003568	270
KN-975308	124	KN-980306	181	KN-9847 7/8"	183	WE-003210	301	WE-003590	271
KN-975309	124	KN-980307	181	KN-9847 9/16"	183	WE-003265	301	WE-003591	271
KN-975314	123	KN-980308	181	KN-984710	183	WE-003332	267	WE-003594	268
KN-975318	125	KN-980309	181	KN-984711	183	WE-003333	267	WE-003600	273
KN-975318 SB	125	KN-980310	181	KN-984712	183	WE-003334	267	WE-003601	273
KN-975424	127	KN-980311	181	KN-984713	183	WE-003335	267	WE-003602	273
KN-975426	127	KN-980312	181	KN-984714	183	WE-003336	267	WE-003603	273
KN-975906	120	KN-980313	181	KN-984716	183	WE-003337	267	WE-003604	273
KN-975912	120	KN-980408	180	KN-984717	183	WE-003338	267	WE-003605	273
KN-9768145A	179	KN-980410	180	KN-984718	183	WE-003339	267	WE-003606	273
KN-9772180	126	KN-980413	180	KN-984719	183	WE-003340	267	WE-003607	273
KN-9778180	178	KN-980417	180	KN-984722	183	WE-003341	267	WE-003608	273
KN-9778180T	178	KN-980419	180	KN-984724	183	WE-003342	267	WE-003609	273
KN-9778180TBK	178	KN-980422	180	KN-984727	183	WE-003360	267	WE-003610	273
KN-9781180	126	KN-980517	180	KN-9852	184	WE-003361	267	WE-003611	273
KN-979013	125	KN-980519	180	KN-985303	184	WE-003362	267	WE-003612	273
KN-979101	117	KN-9807250	179	KN-985313	184	WE-003363	267	WE-003613	273
KN-979102	118	KN-982010	180	KN-9854	184	WE-003364	267	WE-003614	273
KN-9799905	116	KN-982025	180	KN-9855	184	WE-003365	267	WE-003615	273
KN-9799906	116	KN-982030	180	KN-986201	185	WE-003366	267	WE-003616	273
KN-9799907	116	KN-982035	180	KN-986202	185	WE-003367	267	WE-003617	273
KN-9799908	116	KN-982035SL	180	KN-986402	186	WE-003368	267	WE-003642	274
KN-9799909	116	KN-982040	180	KN-986705	186	WE-003369	267	WE-003645	272
KN-9799910	116	KN-982040SL	180	KN-986710	186	WE-003370	267	WE-003660	279
KN-9799911	116	KN-982055	180	KN-986715	186	WE-003371	267	WE-003665	279
KN-9800 1/2"	179	KN-982055SL	180	KN-986720	186	WE-003372	267	WE-003666	279
KN-9800 1/4"	179	KN-982065	180	KN-986725	186	WE-003470	259	WE-003667	279

УКАЗАТЕЛЬ: НОМЕР ДЛЯ ЗАКАЗА / СТРАНИЦА

WE-003668	279	WE-004660	256	WE-006461	254	WE-008901	230	WE-017010	237
WE-003669	279	WE-004665	256	WE-006465	255	WE-009305	240	WE-017015	237
WE-003670	279	WE-004670	256	WE-006466	255	WE-009310	240	WE-017020	237
WE-003675	279	WE-004675	256	WE-006470	233	WE-009312	240	WE-017050	237
WE-003684	279	WE-005300	256	WE-006480	257	WE-009315	240	WE-017052	237
WE-003685	279	WE-005305	256	WE-007610	239	WE-009317	240	WE-017054	237
WE-003690	279	WE-005310	256	WE-007620	239	WE-009319	240	WE-017056	237
WE-003692	275	WE-005315	256	WE-007621	239	WE-009320	240	WE-018260	237
WE-003695	275	WE-005320	256	WE-007670	239	WE-009325	240	WE-018262	237
WE-003696	275	WE-005325	256	WE-007671	239	WE-009330	242	WE-018264	237
WE-003697	275	WE-005330	256	WE-007672	239	WE-009335	242	WE-018266	237
WE-003730	273	WE-005335	256	WE-007673	239	WE-009337	242	WE-018268	237
WE-003731	273	WE-005340	256	WE-007674	239	WE-009340	240	WE-018270	237
WE-003732	273	WE-005655	257	WE-007675	239	WE-009341	240	WE-018272	237
WE-003734	273	WE-006100	254	WE-007676	239	WE-009342	240	WE-018274	237
WE-003735	273	WE-006105	254	WE-007677	239	WE-009343	240	WE-018282	238
WE-003736	273	WE-006110	254	WE-007680	244	WE-013300	250	WE-018283	238
WE-003737	273	WE-006115	254	WE-008006	239	WE-013301	250	WE-018287	238
WE-003738	273	WE-006116	254	WE-008007	239	WE-013302	250	WE-018300	237
WE-003739	273	WE-006120	254	WE-008008	239	WE-013303	250	WE-018301	237
WE-003740	270	WE-006121	254	WE-008009	239	WE-013304	250	WE-018302	237
WE-003741	270	WE-006125	254	WE-008015	239	WE-013305	250	WE-020012	282
WE-003742	270	WE-006126	254	WE-008027	239	WE-013306	250	WE-020013	282
WE-003743	270	WE-006130	254	WE-008055	239	WE-013307	250	WE-020022	282
WE-003744	270	WE-006135	254	WE-008060	239	WE-013308	250	WE-020091	283
WE-003745	270	WE-006140	254	WE-008061	239	WE-013309	250	WE-020100	218
WE-003746	270	WE-006147	257	WE-008705	240	WE-013310	250	WE-020101	218
WE-003747	270	WE-006148	257	WE-008706	240	WE-013311	250	WE-020102	218
WE-003748	270	WE-006150	254	WE-008710	240	WE-013312	250	WE-020200	214
WE-003749	270	WE-006152	254	WE-008712	240	WE-013314	250	WE-020201	214
WE-003750	270	WE-006153	254	WE-008715	240	WE-013330	250	WE-020202	214
WE-003751	270	WE-006154	254	WE-008720	240	WE-013331	250	WE-020203	214
WE-003752	270	WE-006156	254	WE-008723	240	WE-013332	250	WE-020204	214
WE-003753	270	WE-006158	254	WE-008725	240	WE-013333	250	WE-020205	214
WE-003760	219	WE-006159	254	WE-008730	240	WE-013334	250	WE-020206	214
WE-003760	282	WE-006160	255	WE-008735	240	WE-013335	250	WE-020207	214
WE-003765	219	WE-006162	255	WE-008740	240	WE-013337	250	WE-020208	214
WE-003765	282	WE-006163	255	WE-008750	239	WE-013338	250	WE-020209	214
WE-003793	233	WE-006164	255	WE-008751	239	WE-013339	250	WE-020210	214
WE-003990	297	WE-006165	255	WE-008752	239	WE-013341	250	WE-020211	214
WE-004004	266	WE-006166	255	WE-008753	239	WE-013350	250	WE-020212	214
WE-004016	264	WE-006168	255	WE-008775	242	WE-013352	250	WE-020213	214
WE-004018	265	WE-006169	256	WE-008780	242	WE-013354	250	WE-020214	214
WE-004034	269	WE-006170	256	WE-008782	242	WE-013356	250	WE-020215	214
WE-004046	268	WE-006172	256	WE-008840	227	WE-013358	250	WE-020216	214
WE-004048	269	WE-006174	256	WE-008841	227	WE-013360	250	WE-020217	214
WE-004064	273	WE-006176	256	WE-008842	227	WE-013362	250	WE-020218	214
WE-004076	272	WE-006177	256	WE-008843	227	WE-013364	250	WE-020230	214
WE-004077	272	WE-006178	256	WE-008844	227	WE-013366	250	WE-020231	214
WE-004180	304	WE-006179	256	WE-008850	227	WE-013368	250	WE-020240	215
WE-004202	274	WE-006181	256	WE-008851	227	WE-013370	250	WE-020241	215
WE-004203	274	WE-006182	256	WE-008852	227	WE-013372	250	WE-020260	219
WE-004310	331	WE-006183	256	WE-008853	227	WE-013374	250	WE-020261	219
WE-004313	331	WE-006184	256	WE-008854	227	WE-013376	250	WE-020262	219
WE-004350	330	WE-006186	256	WE-008855	227	WE-013390	250	WE-020263	219
WE-004351	330	WE-006190	255	WE-008856	227	WE-013399	250	WE-020264	219
WE-004352	330	WE-006191	255	WE-008857	227	WE-013400	250	WE-021020	289
WE-004353	331	WE-006380	255	WE-008858	227	WE-013401	250	WE-021085	289
WE-004354	330	WE-006381	255	WE-008859	227	WE-013402	250	WE-021406	289
WE-004356	330	WE-006440	254	WE-008860	227	WE-013403	250	WE-021610	289
WE-004357	330	WE-006441	254	WE-008861	227	WE-013404	250	WE-021615	289
WE-004590	231	WE-006442	254	WE-008862	227	WE-013405	250	WE-021620	289
WE-004591	231	WE-006450	254	WE-008870	229	WE-013407	250	WE-021728	288
WE-004592	231	WE-006451	254	WE-008871	229	WE-013409	250	WE-021737	289
WE-004595	231	WE-006455	255	WE-008872	229	WE-013411	250	WE-021909	289
WE-004650	256	WE-006456	255	WE-008876	229	WE-016404	256	WE-022050	289
WE-004655	256	WE-006460	254	WE-008900	230	WE-017005	237	WE-022052	289

WE-022054	289	WE-023367	223	WE-028000	241	WE-031420	245	WE-051105	299
WE-022056	289	WE-023368	223	WE-028001	241	WE-031421	245	WE-051205	298
WE-022058	289	WE-023369	223	WE-028002	241	WE-031422	245	WE-051272	297
WE-022060	289	WE-023370	223	WE-028003	241	WE-031424	245	WE-051461	299
WE-022062	289	WE-023371	223	WE-028004	241	WE-031425	245	WE-051462	297
WE-022086	288	WE-023372	223	WE-028005	241	WE-031426	245	WE-051482	298
WE-022087	287	WE-023373	223	WE-028008	241	WE-031427	245	WE-051615	298
WE-022089	286	WE-023374	223	WE-028010	241	WE-031440	245	WE-051620	298
WE-022101	288	WE-023375	223	WE-028012	241	WE-031441	245	WE-051835	301
WE-022171	288	WE-023376	223	WE-028013	241	WE-031442	245	WE-052490	323
WE-022181	288	WE-023377	223	WE-028015	241	WE-031444	245	WE-053455	322
WE-022210	286	WE-023378	223	WE-028020	241	WE-031445	245	WE-053457	322
WE-022534	287	WE-023379	223	WE-028025	241	WE-031447	245	WE-053923	323
WE-022720	286	WE-023380	223	WE-028048	240	WE-031460	245	WE-056295	324
WE-022728	252	WE-023381	223	WE-028049	240	WE-031461	245	WE-056303	322
WE-022729	252	WE-023382	223	WE-028050	240	WE-031463	245	WE-056305	322
WE-022730	252	WE-023383	223	WE-028051	240	WE-031466	245	WE-056310	322
WE-022731	252	WE-023384	223	WE-028052	240	WE-031508	245	WE-056315	322
WE-022732	252	WE-023385	223	WE-028053	240	WE-031509	245	WE-056320	322
WE-022733	252	WE-023386	223	WE-028062	244	WE-031511	245	WE-056325	322
WE-022734	252	WE-023387	223	WE-028116	241	WE-031551	246	WE-056330	322
WE-022745	252	WE-023389	223	WE-028118	241	WE-031553	246	WE-056332	322
WE-022795	240	WE-023391	223	WE-028120	241	WE-031575	260	WE-056335	322
WE-022800	240	WE-023393	223	WE-028122	241	WE-031576	260	WE-056340	322
WE-022805	240	WE-023450	224	WE-028124	241	WE-031580	260	WE-056400	318
WE-022810	240	WE-023451	225	WE-028126	241	WE-031581	260	WE-056402	318
WE-022815	240	WE-023452	224	WE-028130	241	WE-031582	260	WE-056404	318
WE-022820	240	WE-024242	290	WE-028148	241	WE-031583	260	WE-056440	326
WE-022825	240	WE-024244	290	WE-028150	241	WE-031584	260	WE-056490	276
WE-022830	240	WE-024335	290	WE-028152	241	WE-031585	260	WE-056505	318
WE-022835	240	WE-024400	237	WE-028160	298	WE-031587	260	WE-056507	318
WE-023105	240	WE-024401	237	WE-028205	242	WE-031588	260	WE-056510	318
WE-023107	240	WE-024402	237	WE-028210	242	WE-031589	260	WE-056520	318
WE-023110	240	WE-024403	237	WE-028215	242	WE-031600	260	WE-056525	318
WE-023115	240	WE-024404	237	WE-028220	242	WE-031601	260	WE-056610	318
WE-023120	240	WE-024405	237	WE-028225	242	WE-031602	260	WE-056653	294
WE-023125	240	WE-024410	238	WE-028230	242	WE-031603	260	WE-056810	320
WE-023130	240	WE-024450	291	WE-029405	242	WE-031604	260	WE-056815	320
WE-023330	222	WE-024460	291	WE-029410	242	WE-031605	260	WE-056820	320
WE-023332	222	WE-024470	291	WE-029415	242	WE-031610	260	WE-056915	320
WE-023334	222	WE-024480	291	WE-029420	242	WE-031611	260	WE-056925	320
WE-023338	222	WE-026350	251	WE-029425	242	WE-031613	260	WE-057110	296
WE-023339	222	WE-026351	251	WE-029430	242	WE-031615	260	WE-057402	324
WE-023340	222	WE-026352	251	WE-029435	242	WE-032005	236	WE-057404	324
WE-023342	222	WE-026353	251	WE-029440	242	WE-032006	236	WE-057420	323
WE-023343	222	WE-026354	251	WE-029445	242	WE-032007	236	WE-057423	323
WE-023344	222	WE-026360	251	WE-029450	242	WE-032020	236	WE-057424	324
WE-023346	222	WE-026361	251	WE-029460	242	WE-032021	236	WE-057430	325
WE-023347	222	WE-026363	251	WE-029461	242	WE-032022	236	WE-057431	325
WE-023348	222	WE-026372	251	WE-029462	242	WE-032023	236	WE-057434	326
WE-023350	222	WE-026373	251	WE-029463	242	WE-032030	236	WE-057441	324
WE-023351	222	WE-026374	251	WE-029464	242	WE-032031	236	WE-057450	325
WE-023352	222	WE-026382	251	WE-029465	242	WE-032032	236	WE-057455	325
WE-023353	222	WE-027103	289	WE-029466	242	WE-032033	236	WE-057460	296
WE-023354	222	WE-027104	289	WE-030160	248	WE-032058	236	WE-057470	225
WE-023355	222	WE-027105	289	WE-031400	245	WE-032060	236	WE-057471	228
WE-023356	223	WE-027106	289	WE-031401	245	WE-032063	236	WE-057472	228
WE-023357	223	WE-027107	289	WE-031402	245	WE-051010	243	WE-057480	207
WE-023358	223	WE-027201	289	WE-031403	245	WE-051011	243	WE-057481	209
WE-023359	223	WE-027202	289	WE-031405	245	WE-051019	294	WE-057482	208
WE-023360	223	WE-027203	289	WE-031406	245	WE-051023	294	WE-057483	208
WE-023361	223	WE-027204	289	WE-031408	245	WE-051024	294	WE-057484	211
WE-023362	223	WE-027205	289	WE-031409	245	WE-051025	294	WE-057485	211
WE-023363	223	WE-027206	289	WE-031411	245	WE-051030	300	WE-057616	318
WE-023364	223	WE-027208	289	WE-031412	245	WE-051031	300	WE-057617	318
WE-023365	223	WE-027405	261	WE-031413	245	WE-051040	299	WE-057621	320
WE-023366	223	WE-027455	261	WE-031416	245	WE-051045	265	WE-057622	320

WE-057661	320	WE-060187	321	WE-073645	278	WE-078653	312	WE-110008	239
WE-057662	320	WE-060188	321	WE-073660	300	WE-078654	312	WE-110010	239
WE-057676	323	WE-060189	321	WE-073665	299	WE-078655	312	WE-110011	239
WE-059291	258	WE-060190	321	WE-073675	249	WE-078656	312	WE-110050	239
WE-059297	296	WE-060191	321	WE-073677	249	WE-078657	312	WE-110051	239
WE-059298	295	WE-060192	321	WE-073680	261	WE-078658	312	WE-110052	239
WE-059532	318	WE-060193	321	WE-073681	261	WE-078660	312	WE-110053	239
WE-059542	319	WE-060194	321	WE-074700	310	WE-078661	312	WE-110054	239
WE-059550	319	WE-060195	321	WE-074701	310	WE-078662	312	WE-110055	239
WE-059552	319	WE-060196	321	WE-074715	310	WE-078663	312	WE-110068	242
WE-059602	322	WE-060197	321	WE-075604	307	WE-078664	312	WE-110069	242
WE-059603	322	WE-060198	321	WE-075605	307	WE-078666	313	WE-110070	242
WE-059604	322	WE-060199	321	WE-075610	308	WE-078667	313	WE-110075	242
WE-059605	322	WE-060200	321	WE-075611	308	WE-078670	311	WE-110078	242
WE-059610	322	WE-060201	321	WE-075620	308	WE-078671	311	WE-110104	239
WE-059615	322	WE-060202	321	WE-075621	308	WE-078672	311	WE-110150	239
WE-059620	322	WE-060420	322	WE-075622	309	WE-078673	311	WE-110151	239
WE-059625	322	WE-060421	322	WE-075623	309	WE-078674	311	WE-117680	241
WE-059628	322	WE-060422	322	WE-075624	309	WE-078675	311	WE-117681	241
WE-059629	322	WE-060423	322	WE-075630	309	WE-078676	311	WE-117682	241
WE-059630	322	WE-060424	322	WE-075651	305	WE-078677	311	WE-117683	241
WE-059631	322	WE-060425	322	WE-075652	305	WE-078678	311	WE-117684	241
WE-059632	322	WE-066310	321	WE-075653	305	WE-078679	311	WE-117685	241
WE-059633	322	WE-066312	321	WE-075654	305	WE-078680	311	WE-117686	241
WE-059634	322	WE-066313	321	WE-075655	306	WE-078681	311	WE-117687	241
WE-059635	322	WE-066315	321	WE-075656	306	WE-078682	311	WE-117688	241
WE-059636	322	WE-066320	321	WE-075670	306	WE-078683	311	WE-117689	241
WE-059660	322	WE-066450	321	WE-075671	306	WE-078684	311	WE-117691	241
WE-059661	322	WE-066455	321	WE-075672	307	WE-078685	311	WE-117990	247
WE-059662	322	WE-066460	321	WE-075673	307	WE-078686	311	WE-117991	247
WE-059663	322	WE-066465	321	WE-075680	304	WE-078687	311	WE-117992	247
WE-059664	322	WE-066470	321	WE-078600	311	WE-078690	311	WE-117993	247
WE-059665	322	WE-066475	321	WE-078601	311	WE-078691	311	WE-117994	247
WE-059666	322	WE-066480	321	WE-078602	311	WE-078692	311	WE-117995	247
WE-059667	322	WE-071116	295	WE-078603	311	WE-078693	311	WE-118000	247
WE-059668	322	WE-072070	318	WE-078604	311	WE-078694	311	WE-118002	247
WE-059760	319	WE-072072	318	WE-078605	311	WE-078695	311	WE-118003	247
WE-059770	319	WE-072074	318	WE-078606	311	WE-078696	311	WE-118004	247
WE-059775	319	WE-072080	320	WE-078607	311	WE-078697	311	WE-118005	247
WE-059780	319	WE-072082	320	WE-078608	311	WE-078698	311	WE-118006	247
WE-059785	319	WE-072084	320	WE-078609	311	WE-078699	311	WE-118007	247
WE-059786	319	WE-073220	277	WE-078610	311	WE-078700	311	WE-118008	247
WE-059805	319	WE-073230	279	WE-078611	311	WE-078701	311	WE-118010	247
WE-059810	319	WE-073240	295	WE-078612	311	WE-078702	311	WE-118012	247
WE-059815	319	WE-073268	282	WE-078620	311	WE-078703	311	WE-118014	247
WE-059922	320	WE-073270	282	WE-078621	311	WE-078704	311	WE-118017	247
WE-060005	320	WE-073271	282	WE-078622	311	WE-078705	311	WE-118019	247
WE-060010	320	WE-073272	282	WE-078623	311	WE-078707	312	WE-118020	247
WE-060015	320	WE-073273	282	WE-078624	311	WE-078708	312	WE-118022	247
WE-060098	321	WE-073274	282	WE-078625	311	WE-078710	313	WE-118023	247
WE-060100	321	WE-073275	282	WE-078626	311	WE-078714	312	WE-118024	247
WE-060105	321	WE-073276	282	WE-078627	311	WE-078715	312	WE-118030	247
WE-060110	321	WE-073277	282	WE-078628	311	WE-078716	312	WE-118032	247
WE-060115	321	WE-073278	282	WE-078629	311	WE-078717	312	WE-118035	248
WE-060120	321	WE-073279	282	WE-078630	311	WE-078720	313	WE-118036	248
WE-060125	321	WE-073290	283	WE-078631	311	WE-078721	313	WE-118037	248
WE-060130	321	WE-073304	318	WE-078632	311	WE-105622	244	WE-118039	248
WE-060131	321	WE-073305	318	WE-078633	311	WE-105630	243	WE-118040	248
WE-060132	321	WE-073306	318	WE-078635	312	WE-105650	244	WE-118042	248
WE-060133	321	WE-073391	286	WE-078636	312	WE-110000	239	WE-118044	248
WE-060134	321	WE-073403	261	WE-078637	312	WE-110001	239	WE-118046	248
WE-060135	321	WE-073593	286	WE-078640	313	WE-110002	239	WE-118048	248
WE-060136	321	WE-073594	288	WE-078641	313	WE-110003	239	WE-118050	248
WE-060137	321	WE-073596	287	WE-078642	313	WE-110004	239	WE-118052	248
WE-060138	321	WE-073598	290	WE-078650	312	WE-110005	239	WE-118054	248
WE-060185	321	WE-073599	290	WE-078651	312	WE-110006	239	WE-118060	248
WE-060186	321	WE-073640	277	WE-078652	312	WE-110007	239	WE-118062	248

WE-118064	248	WE-135097	322	BE-EZL15-8	339	BE-GZ30-6	349	BE-STB40M	353
WE-118066	248	WE-135098	322	BE-EZL30-8	339	BE-GZ40	349	BE-STB60M	353
WE-118068	248	WE-135099	322	BE-EZL45-8	339	BE-GZ40-12	349	BE-STB80M	353
WE-118070	248	WE-135200	321	BE-EZL60-8	339	BE-GZ40-12KG	343	BE-STC-HA20	352
WE-118072	248	WE-135201	321	BE-EZM15-6	339	BE-GZ50	349	BE-STC-HH20	351
WE-118089	247	WE-135202	321	BE-EZM30-6	339	BE-GZ50-12KG	343	BE-STC-HH50	351
WE-118090	247	WE-135204	321	BE-EZR15-6SET	341	BE-GZ60	349	BE-STC-HH70	351
WE-118092	247	WE-135205	321	BE-EZS11-4SET	339	BE-GZ60-12KG	343	BE-STC-HV20	351
WE-118094	247	WE-135705	319	BE-EZS15-8	363	BE-GZ80	349	BE-STC-IHA15	352
WE-118096	247	WE-135706	319	BE-EZS30-8	363	BE-KBX20	362	BE-STC-IHH15	350
WE-118098	247	WE-135918	277	BE-EZS45-8	363	BE-KLI12	364	BE-STC-IHH25	350
WE-118100	247	WE-135926	297	BE-EZS60-8	363	BE-KLI16	364	BE-STC-SET-T20	351
WE-118102	247	WE-135938	249	BE-EZS90-8	363	BE-KLI20	364	BE-STC-S-MFT	352
WE-118103	247	WE-135942	294	BE-EZXL30-9	339	BE-KLI25	364	BE-STC-VH20	351
WE-118106	247	WE-135961	257	BE-EZXL60-9	339	BE-KLI30	364	BE-STC-VH50	351
WE-118108	248	WE-136270	246	BE-EZXL90-9	339	BE-KLI40	364	BE-STE250	337
WE-118109	248	WE-138070	240	BE-GH100	354	BE-KP	362	BE-STE300	337
WE-118110	248	WE-160785	264	BE-GH12	354	BE-KR-AS	361	BE-STE370	337
WE-118112	248	WE-160830	321	BE-GH16	354	BE-KRE100-2K	361	BE-SVG	371
WE-118114	248	WE-160885	322	BE-GH20	354	BE-KRE125-2K	361	BE-SVH400	371
WE-118116	248	WE-200995	278	BE-GH25	354	BE-KRE150-2K	361	BE-SVH760	371
WE-118118	248	WE-308428	321	BE-GH30	354	BE-KRE200-2K	361	BE-TFM	369
WE-118120	248	WE-319835	321	BE-GH30-12	354	BE-KRE250-2K	361	BE-TG10	348
WE-118122	248	WE-328448	321	BE-GH40	354	BE-KRE30-2K	361	BE-TG100S14-2K	348
WE-118124	248	WE-332600	321	BE-GH40-12	354	BE-KRE60-2K	361	BE-TG100S17	348
WE-118126	248	WE-345047	321	BE-GH50	354	BE-KRE80-2K	361	BE-TG10-2K	348
WE-118150	249	WE-345281	248	BE-GH60	354	BE-KREV100-2K	361	BE-TG12	348
WE-118152	249	WE-345290	247	BE-GH80	354	BE-KREV150-2K	361	BE-TG12-2K	348
WE-118154	249	WE-345291	247	BE-GK15	363	BE-KREV200-2K	361	BE-TG15B5	348
WE-118156	249	WE-346288	322	BE-GK15	345	BE-KREV250-2K	361	BE-TG16	348
WE-118180	247	WE-347106	243	BE-GK30	363	BE-KT5-1CP	368	BE-TG16-2K	348
WE-118181	247	WE-350430	322	BE-GK30	345	BE-KT5-2	368	BE-TG20	348
WE-118182	247	WE-380033	322	BE-GK45	363	BE-LM10/5R8	362	BE-TG20B5	348
WE-118183	247	WE-380045	322	BE-GK45	345	BE-PS130	372	BE-TG20B6	348
WE-118184	247	WE-380046	322	BE-GK60	363	BE-PS55	372	BE-TG20B8	348
WE-118185	247	WE-380047	322	BE-GK60	345	BE-PVA	370	BE-TG20B8-2K	348
WE-118186	247	WE-380048	322	BE-GM16Z-2K	349	BE-PVZ65	370	BE-TG25B8	348
WE-130110	304	WE-380049	322	BE-GM20Z-2K	349	BE-RB269	362	BE-TG25B8-2K	348
WE-133163	287	WE-380050	322	BE-GM25Z-2K	349	BE-S10-ST	366	BE-TG25S10	348
WE-133285	238	WE-480171	318	BE-GM30Z-2K	349	BE-SG100M	353	BE-TG30B6	348
WE-133862	275	WE-480172	318	BE-GM40Z-2K	349	BE-SG125M	353	BE-TG30B8	348
WE-134015	232	WE-480221	320	BE-GM50Z-2K	349	BE-SG150M	353	BE-TG30B8-2K	348
WE-134385	321	WE-480222	320	BE-GM60Z-2K	349	BE-SG25M	353	BE-TG30S10	348
WE-134480	323			BE-GRA30-12	355	BE-SG30M	353	BE-TG40B8	348
WE-134491	295	Bessey		BE-GRZ10	355	BE-SG30VAD	354	BE-TG40B8-2K	348
WE-134740	321	BE-3101518	356	BE-GRZRO	356	BE-SG40M	353	BE-TG40S10	348
WE-134905	318	BE-3101519	356	BE-GS100K	353	BE-SG50M	353	BE-TG40S14-2K	348
WE-135060	322	BE-3101524	356	BE-GS16K	353	BE-SG60M	353	BE-TG50S10	348
WE-135068	322	BE-3101525	356	BE-GS20K	353	BE-SG80M	353	BE-TG50S14-2K	348
WE-135069	322	BE-AV2	370	BE-GS25K	353	BE-SGU30-14-10	355	BE-TG50S17	348
WE-135070	322	BE-BAN400	367	BE-GS30K	353	BE-SL20M	353	BE-TG60S14-2K	348
WE-135071	322	BE-BAN700	367	BE-GS40K	353	BE-SL25M	353	BE-TG60S17	348
WE-135072	322	BE-BAS-C10-6	360	BE-GS50K	353	BE-SL30M	353	BE-TG80S14-2K	348
WE-135073	322	BE-BPC-H12	373	BE-GS50K	353	BE-SL40M	353	BE-TG80S17	348
WE-135074	322	BE-BPC-H34	373	BE-GS60K	353	BE-SL50M	353	BE-TGN100T20	349
WE-135075	322	BE-BS2N	360	BE-GS80K	353	BE-SL60M	353	BE-TGN100T40	349
WE-135076	322	BE-BS3N	360	BE-GU25-12-6H	354	BE-SL60M	353	BE-TGN30T20	349
WE-135077	322	BE-BS4N	360	BE-GZ10	349	BE-SLV100M	356	BE-TGN40T30	349
WE-135078	322	BE-BS5N	360	BE-GZ100	349	BE-SLV150M	356	BE-TGN80T20	349
WE-135078	322	BE-BS6N	360	BE-GZ12	349	BE-SLV200M	356	BE-TK6	362
WE-135079	322	BE-BSG21-14	360	BE-GZ125	349	BE-ST125	371	BE-TL120	373
WE-135090	322	BE-BVE	367	BE-GZ16	349	BE-ST250	371	BE-TL180	373
WE-135091	322	BE-DBST	381	BE-GZ20	349	BE-ST290	371	BE-TL60	373
WE-135092	322	BE-DU016-8	364	BE-GZ25	349	BE-STB100M	353	BE-TL90	373
WE-135093	322	BE-DU030-8	364	BE-GZ25KG	343	BE-STB125M	353	BE-TP100S12BE	348
WE-135094	322	BE-DU045-8	364	BE-GZ30	349	BE-STB150M	353	BE-TPN10BE	348
WE-135095	322	BE-EHZ30-2K	364	BE-GZ30-12	349	BE-STB150M	353	BE-TPN12BE	348
WE-135096	322	BE-EKT55	368	BE-GZ30-12KG	343	BE-STB30M	353		

УКАЗАТЕЛЬ: НОМЕР ДЛЯ ЗАКАЗА / СТРАНИЦА

BE-TPN16BE	348	ER-D118-300	379	RE-1310202	386	RE-4251700	389	RE-4612500	393
BE-TPN20B6BE	348	ER-D118-300L	379	RE-1310302	386	RE-4255006	390	RE-4613000	393
BE-TPN20B8BE	348	ER-D118-300L-SB	379	RE-27110002	393	RE-4301000	390	RE-46326009	392
BE-TPN25B8BE	348	ER-D118-300-SB	379	RE-2714002	393	RE-4301200	390	RE-46326009	392
BE-TPN25S10BE	348	ER-D118-350	379	RE-2715002	393	RE-4301210	390	RE-4650200	393
BE-TPN30B8BE	348	ER-D1235	383	RE-2716002	393	RE-4301220	390	RE-46502000	393
BE-TPN40S12BE	348	ER-D15A	376	RE-2717002	393	RE-430129	391	RE-4650250	393
BE-TPN50S12BE	348	ER-D15AL	376	RE-2718002	393	RE-430130	391	RE-46502500	393
BE-TPN60S12BE	348	ER-D16	377	RE-2734002	393	RE-430131	391	RE-4650300	393
BE-TPN80S12BE	348	ER-D16L	377	RE-2735002	393	RE-430229	391	RE-46503000	393
BE-TU	369	ER-D16S	377	RE-2736002	393	RE-430230	391	RE-4661500	392
BE-TW16-20-10H	359	ER-D16SET	377	RE-27410002	393	RE-430231	391	RE-4700013	391
BE-TW16-20-10K	359	ER-D17A	378	RE-2745002	393	RE-4311200	390	RE-4700023	391
BE-TW16-20-10K	359	ER-D17AL	378	RE-2746002	393	RE-4311520	390	RE-4700043	391
BE-TW16A-STC	359	ER-D206-250	379	RE-2747002	393	RE-4321200	390	RE-4700053	391
BE-TW16X	358	ER-D207-250	379	RE-2748002	393	RE-4331500	390	RE-4709003	392
BE-TW28-30-12-2K	359	ER-D207-250L	379	RE-27510002	393	RE-4341310	390	RE-4709013	392
BE-TW28-30-12H	359	ER-D207-275	379	RE-2756002	393	RE-4341500	390	RE-4709023	392
BE-TW28-30-12K	359	ER-D207-275L	379	RE-2758002	393	RE-4351500	390	RE-4710013	391
BE-TW28-30-14-2K	359	ER-D207-300	379	RE-2766002	393	RE-4370905	391	RE-4710023	391
BE-TW28-30-14H	359	ER-D207-300L	379	RE-3101000	387	RE-4371005	391	RE-4710033	391
BE-TW28-30-14K	359	ER-D216-260	378	RE-3101250	387	RE-439129	391	RE-4710043	391
BE-TW28A-STC	359	ER-D216-260L	378	RE-3101500	387	RE-439130	391	RE-4710053	391
BE-TW28AV	359	ER-D216-280	378	RE-3101750	387	RE-439131	391	RE-4710063	391
BE-TW28GRS30-12	358	ER-D216-280L	378	RE-3102000	387	RE-4495001	390	RE-4710073	391
BE-TW28VAD	358	ER-D218-300	379	RE-3102500	387	RE-4500020	390	RE-4719003	391
BE-TW28X	358	ER-D218-300L	379	RE-3103000	387	RE-4500030	390	RE-4719003	392
BE-TWM28-30-12	357	ER-D218-300L-SB	379	RE-3103500	387	RE-4500040	390	RE-4719013	391
BE-TWV16-20-15-2K	357	ER-D218-300-SB	379	RE-3104000	387	RE-4500050	390	RE-5020406	386
BE-TWV16-20-15H	357	ER-D218-350	379	RE-3105000	387	RE-4500060	390	RE-50204100	386
BE-TWVAD	358	ER-D22A	377	RE-3112500	387	RE-4500070	390	RE-800010013	386
BE-UK16	362	ER-D29ASS-2	378	RE-3113000	387	RE-4500080	390	RE-5020116	386
BE-UK30	362	ER-D29ASSL-2	378	RE-3113500	387	RE-4500090	390	Heyco	
BE-UK60	362	ER-D39ASSL-SB	376	RE-3121250	387	RE-4500100	390	HE-00025000483	415
BE-VC3	355	ER-D39ASS-SB	376	RE-3121500	387	RE-4500250	390	HE-00025000583	415
BE-WS3	366	ER-D47-2	380	RE-3402000	387	RE-4500350	390	HE-00025000683	415
BE-WS6	366	ER-D48-2	380	RE-3402500	387	RE-4500450	390	HE-00025000783	415
BE-WTR	369	ER-D48A-2	380	RE-3403000	387	RE-4501020	390	HE-00025000883	415
BE-XC1	365	ER-D49-2	380	RE-3403500	387	RE-4501030	390	HE-00025000983	415
BE-XC1-SET	365	ER-D51A	381	RE-3404000	387	RE-4501040	390	HE-00025001083	415
BE-XC2	365	ER-D820-250	383	RE-3405000	387	RE-4501050	390	HE-00025001183	415
BE-XC3	365	ER-D821-160	382	RE-3413000	387	RE-4501060	390	HE-00025001283	415
BE-XC5	365	ER-D840-180	382	RE-3413500	387	RE-45010809	390	HE-00025001383	415
BE-XC7	365	ER-D851-250	382	RE-3602020	388	RE-4510100	390	HE-00025001483	415
BE-XV3-50	365	ER-D853-250	382	RE-3602520	388	RE-4510120	390	HE-00025004583	415
BE-XV5-100	365	ER-D860-250	383	RE-3603020	388	RE-4510140	390	HE-00025005583	415
BE-XV5-170	365	ER-DBKPH-EU	381	RE-3612020	388	RE-4511040	390	HE-00025010083	423
ER-D106A-250	379	ER-DBKPH-SET	381	RE-3612030	388	RE-4511050	390	HE-00025060083	421
ER-D107-225	379	ER-DSET15	376	RE-3612520	388	RE-4511060	390	HE-00025080083	421
ER-D107-225-SB	379	Rennsteig		RE-3612530	388	RE-4511080	390	HE-00025150083	421
ER-D107-250	379	RE-1032202	387	RE-3613020	388	RE-4511100	390	HE-00025190483	415
ER-D107-250L	379	RE-1042204	387	RE-3613030	388	RE-4513080	389	HE-00025190583	415
ER-D107-250L-SB	379	RE-1110102	386	RE-3622020	388	RE-4513100	389	HE-00025190683	415
ER-D107-250-SB	379	RE-1110152	386	RE-3622520	388	RE-4513120	389	HE-00025190783	415
ER-D107-275	379	RE-1110202	386	RE-3623020	388	RE-4513140	389	HE-00025190883	415
ER-D107-275L	379	RE-1110302	386	RE-3802401	388	RE-4513160	389	HE-00025190983	415
ER-D107-275-SB	379	RE-1110402	386	RE-3802410	388	RE-4601000	392	HE-00025191083	416
ER-D107-300	379	RE-1210052	386	RE-3812401	388	RE-4601500	392	HE-00025191183	416
ER-D107-300L	379	RE-1210102	386	RE-3812411	388	RE-4601750	392	HE-00025191283	416
ER-D116-260	378	RE-1210152	386	RE-3850500	388	RE-4602000	392	HE-00025191383	416
ER-D116-260L	378	RE-1210202	386	RE-3850600	388	RE-4602500	392	HE-00025191483	416
ER-D116-260L-SB	378	RE-1210302	386	RE-3850700	388	RE-4603000	392	HE-00025194583	416
ER-D116-260-SB	378	RE-13020102	386	RE-4210000	389	RE-4611000	393	HE-00025195583	416
ER-D116-280	378	RE-13020152	386	RE-4210020	389	RE-4611250	393	HE-00025630583	415
ER-D116-280L	378	RE-1310052	386	RE-4241200	389	RE-4611500	393	HE-00025630783	415
ER-D116-280L-SB	378	RE-1310102	386	RE-4241420	388	RE-4611750	393	HE-00025630883	415
ER-D116-280-SB	378	RE-1310152	386	RE-4251540	389	RE-4612000	393	HE-00025631083	415

УКАЗАТЕЛЬ: НОМЕР ДЛЯ ЗАКАЗА / СТРАНИЦА

HE-00025631283	415	HE-00050001083	417	HE-00050192482	417	HE-00100034480	418	HE-00350662582	406
HE-00025631483	415	HE-00050001183	417	HE-00050192682	417	HE-00100034580	418	HE-00350662782	406
HE-00025631683	415	HE-00050001283	417	HE-00050192782	417	HE-00100034780	418	HE-00350662882	406
HE-00025631883	415	HE-00050001383	417	HE-00050193082	417	HE-00100034880	418	HE-00350663082	406
HE-00025631983	415	HE-00050001483	417	HE-00050193282	417	HE-00100034980	418	HE-00350663582	406
HE-00025632183	415	HE-00050001583	417	HE-00050195282	417	HE-00100035080	418	HE-00350663782	406
HE-00025632383	415	HE-00050001683	417	HE-00050195482	417	HE-00100035180	418	HE-00350664182	406
HE-00025632583	415	HE-00050001783	417	HE-00050195582	417	HE-00100035280	418	HE-00350664382	406
HE-00027301083	425	HE-00050001883	417	HE-00050195682	417	HE-00100602280	418	HE-00350664682	406
HE-00040000683	416	HE-00050001983	417	HE-00050195782	417	HE-00100602480	418	HE-00350665082	406
HE-00040000783	416	HE-00050002083	417	HE-00050401083	423	HE-00100602780	418	HE-00350665382	406
HE-00040000883	416	HE-00050002183	417	HE-00050600583	416	HE-00100603080	418	HE-00350665582	406
HE-00040000983	416	HE-00050002283	417	HE-00050600683	416	HE-00100603280	418	HE-00350665882	406
HE-00040001083	416	HE-00050002383	417	HE-00050600783	416	HE-00100603680	418	HE-00350666082	406
HE-00040001183	416	HE-00050002483	417	HE-00050600883	416	HE-00100603880	418	HE-00350666482	406
HE-00040001283	416	HE-00050002583	417	HE-00050600983	416	HE-00100604180	418	HE-00350666882	406
HE-00040001383	416	HE-00050002683	417	HE-00050601083	416	HE-00100604680	418	HE-00350666982	406
HE-00040001483	416	HE-00050002783	417	HE-00050601183	416	HE-00100605080	418	HE-00350667482	406
HE-00040001583	416	HE-00050002883	417	HE-00050601283	416	HE-00100605580	418	HE-00350667782	406
HE-00040001683	416	HE-00050002983	417	HE-00050601383	416	HE-00350040582	406	HE-00350844082	414
HE-00040001783	416	HE-00050003083	417	HE-00050601483	416	HE-00350055582	406	HE-00350944082	414
HE-00040001883	416	HE-00050003283	417	HE-00050601583	416	HE-00350055782	406	HE-00390000837	415
HE-00040001983	416	HE-00050003383	417	HE-00050601683	416	HE-00350060782	406	HE-00390001037	415
HE-00040002083	416	HE-00050003483	417	HE-00050601783	416	HE-00350080982	406	HE-00390001237	415
HE-00040002183	416	HE-00050010083	423	HE-00050601883	416	HE-00350081082	406	HE-00400005582	407
HE-00040002283	416	HE-00050010583	423	HE-00050601983	416	HE-00350101182	406	HE-00400006082	407
HE-00040010083	423	HE-00050031983	417	HE-00050602083	416	HE-00350101282	406	HE-00400007082	407
HE-00040010583	423	HE-00050032183	417	HE-00050602183	416	HE-00350101382	406	HE-00400008082	407
HE-00040031283	416	HE-00050032383	417	HE-00050602283	416	HE-00350111382	406	HE-00400009082	407
HE-00040031483	416	HE-00050032583	417	HE-00050602383	416	HE-00350121382	406	HE-004000010082	407
HE-00040031683	416	HE-00050032683	417	HE-00050602483	417	HE-00350121482	406	HE-00400011082	407
HE-00040031883	416	HE-00050032783	417	HE-00050602583	417	HE-00350131482	406	HE-00400012082	407
HE-00040031983	416	HE-00050032983	417	HE-00050602683	417	HE-00350131582	406	HE-00400013082	407
HE-00040032183	416	HE-00050033183	417	HE-00050602783	417	HE-00350131682	406	HE-00400014082	407
HE-00040032383	416	HE-00050033283	417	HE-00050602883	417	HE-00350131782	406	HE-00400015082	407
HE-00040032583	416	HE-00050033383	417	HE-00050602983	417	HE-00350141582	406	HE-00400016082	407
HE-00040032683	416	HE-00050033483	417	HE-00050603083	417	HE-00350141782	406	HE-00400017082	407
HE-00040032783	416	HE-00050033583	417	HE-00050603283	417	HE-00350161782	406	HE-00400018082	407
HE-00040032883	416	HE-00050033683	417	HE-00050603483	417	HE-00350161882	406	HE-00400019082	407
HE-00040032983	416	HE-00050033783	417	HE-00050605583	417	HE-00350171982	406	HE-00400020082	407
HE-00040033183	416	HE-00050033883	417	HE-00070001083	424	HE-00350181982	406	HE-00400021082	407
HE-00040033283	416	HE-00050033983	417	HE-00070300083	425	HE-00350182182	406	HE-00400022082	407
HE-00040033383	416	HE-00050034083	417	HE-00100000680	423	HE-00350192282	406	HE-00400023082	407
HE-00040033483	416	HE-00050034183	417	HE-00100002280	418	HE-00350192482	406	HE-00400024082	407
HE-00040060083	421	HE-00050070383	417	HE-00100002480	418	HE-00350202282	406	HE-00400025082	407
HE-00040140083	421	HE-00050070483	417	HE-00100002780	418	HE-00350212382	406	HE-00400026082	407
HE-00040150083	421	HE-00050070583	417	HE-00100002980	418	HE-00350212482	406	HE-00400027082	407
HE-00040600683	416	HE-00050070683	417	HE-00100003080	418	HE-00350222482	406	HE-00400028082	407
HE-00040600783	416	HE-00050070783	417	HE-00100003280	418	HE-00350242682	406	HE-00400029082	407
HE-00040600883	416	HE-00050070883	417	HE-00100003380	418	HE-00350242782	406	HE-00400030082	407
HE-00040600983	416	HE-00050070983	417	HE-00100003680	418	HE-00350252882	406	HE-00400032082	408
HE-00040601083	416	HE-00050071083	417	HE-00100003880	418	HE-00350272982	406	HE-00400034082	408
HE-00040601183	416	HE-00050071183	417	HE-00100004180	418	HE-00350273082	406	HE-00400036082	408
HE-00040601283	416	HE-00050071283	417	HE-00100004680	418	HE-00350273282	406	HE-00400038082	408
HE-00040601383	416	HE-00050071383	417	HE-00100005080	418	HE-00350303282	406	HE-00400041082	408
HE-00040601483	416	HE-00050191082	417	HE-00100005580	418	HE-00350303482	406	HE-00400046082	408
HE-00040601583	416	HE-00050191182	417	HE-00100006080	418	HE-00350303682	406	HE-00400050082	408
HE-00040601683	416	HE-00050191282	417	HE-00100011080	423	HE-00350323682	406	HE-00400055080	408
HE-00040601783	416	HE-00050191382	417	HE-00100033480	418	HE-00350364182	406	HE-00400060080	408
HE-00040601883	416	HE-00050191482	417	HE-00100033580	418	HE-00350414682	406	HE-00400065080	408
HE-00040601983	416	HE-00050191582	417	HE-00100033780	418	HE-00350465082	406	HE-00400070080	408
HE-00040602083	416	HE-00050191682	417	HE-00100033880	418	HE-00350660682	406	HE-00400075080	408
HE-00040602183	416	HE-00050191782	417	HE-00100033980	418	HE-00350660982	406	HE-00400080080	408
HE-00040602283	416	HE-00050191882	417	HE-00100034080	418	HE-00350661382	406	HE-00400631282	408
HE-00043001083	425	HE-00050191982	417	HE-00100034180	418	HE-00350661782	406	HE-00400631682	408
HE-00050000883	417	HE-00050192182	417	HE-00100034280	418	HE-00350661982	406	HE-00400631982	408
HE-00050000983	417	HE-00050192282	417	HE-00100034380	418	HE-00350662282	406	HE-00400632182	408





HE-00400632382	408	HE-00450252882	408	HE-00497192280	409	HE-00810635620	410	HE-00820017520	411
HE-00400632582	408	HE-00450303282	408	HE-00497222480	409	HE-00810635720	410	HE-00820018020	411
HE-00400632682	408	HE-00450364182	408	HE-00497242680	409	HE-00810635820	410	HE-00820018520	411
HE-00400632782	408	HE-00475055782	409	HE-00497242780	409	HE-00810635920	410	HE-00820019020	411
HE-00400632982	408	HE-00475060782	409	HE-00497303280	409	HE-00810636020	410	HE-00820019520	411
HE-00400633182	408	HE-00475070882	409	HE-00810002420	410	HE-00810636120	410	HE-00820020020	411
HE-00400633282	408	HE-00475080982	409	HE-00810002720	410	HE-00810636220	410	HE-00820021020	411
HE-00400633382	408	HE-00475081082	409	HE-00810003020	410	HE-00810636320	410	HE-00820022020	411
HE-00400633482	408	HE-00475091182	409	HE-00810003220	410	HE-00810636420	410	HE-00820023020	411
HE-00400633582	408	HE-00475101182	409	HE-00810003620	410	HE-00810636520	410	HE-00820633420	411
HE-00400633782	408	HE-00475101382	409	HE-00810003820	410	HE-00810636620	410	HE-00820633720	411
HE-00400633882	408	HE-00475111382	409	HE-00810004120	410	HE-00810636720	410	HE-00820633820	411
HE-00400633982	408	HE-00475121382	409	HE-00810004620	410	HE-00810636820	410	HE-00820633920	411
HE-00400634182	408	HE-00475121482	409	HE-00810005020	410	HE-00810636920	410	HE-00820634020	411
HE-00400634282	408	HE-00475131482	409	HE-00810005520	410	HE-00810637020	410	HE-00820634120	411
HE-00400634382	408	HE-00475131582	409	HE-00810006020	410	HE-00810637120	410	HE-00820634220	411
HE-00400634482	408	HE-00475131682	409	HE-00810006520	410	HE-00810637220	410	HE-00820634320	411
HE-00400634582	408	HE-00475131782	409	HE-00810007020	410	HE-00810637320	410	HE-00820634420	411
HE-00400634782	408	HE-00475141582	409	HE-00810007520	410	HE-00810637420	410	HE-00820634520	411
HE-00400634982	408	HE-00475141782	409	HE-00810008020	410	HE-00810637520	410	HE-00820634620	411
HE-00400635082	408	HE-00475161782	409	HE-00810008520	410	HE-00810637620	410	HE-00820634720	411
HE-00400635282	408	HE-00475171982	409	HE-00810009020	410	HE-00810637720	410	HE-00820634820	411
HE-00400635480	408	HE-00475181982	409	HE-00810009520	410	HE-00810637820	410	HE-00820634920	411
HE-00400635580	408	HE-00475182182	409	HE-00810010020	410	HE-00810637920	410	HE-00820635020	411
HE-00400635680	408	HE-00475192282	409	HE-00810010520	410	HE-00810638020	410	HE-00820635120	411
HE-00400635780	408	HE-00475192482	409	HE-00810011020	410	HE-00810638120	410	HE-00820635220	411
HE-00400635880	408	HE-00475202282	409	HE-00810011520	410	HE-00810638220	410	HE-00820635320	411
HE-00400635980	408	HE-00475212382	409	HE-00810012020	410	HE-00810638320	410	HE-00820635420	411
HE-00400824082	414	HE-00475212482	409	HE-00810012520	410	HE-00810638620	410	HE-00820635520	411
HE-00400827082	414	HE-00475222482	409	HE-00810013020	410	HE-00810638720	410	HE-00820635620	411
HE-00410010083	408	HE-00475242682	409	HE-00810013520	410	HE-00810639020	410	HE-00820635720	411
HE-00410011083	408	HE-00475242782	409	HE-00810014020	410	HE-00810639520	410	HE-00820635820	411
HE-00410012083	408	HE-00475243082	409	HE-00810014520	410	HE-00810639620	410	HE-00820635920	411
HE-00410013083	408	HE-00475252882	409	HE-00810015020	410	HE-00810639720	410	HE-00820636020	411
HE-00410014083	408	HE-00475660682	409	HE-00810015520	410	HE-00820002420	410	HE-00820636120	411
HE-00410015083	408	HE-00475660982	409	HE-00810016020	410	HE-00820002720	410	HE-00820636220	411
HE-00410016083	408	HE-00475661382	409	HE-00810016520	410	HE-00820003020	410	HE-00820636320	411
HE-00410017083	408	HE-00475661782	409	HE-00810017020	410	HE-00820003220	410	HE-00820636420	411
HE-00410018083	408	HE-00475661982	409	HE-00810017520	410	HE-00820003620	410	HE-00820636520	411
HE-00410019083	408	HE-00475662282	409	HE-00810018020	410	HE-00820003820	410	HE-00820636620	411
HE-00410020083	408	HE-00475662782	409	HE-00810018520	410	HE-00820004120	410	HE-00820636720	411
HE-00410021083	408	HE-00475662882	409	HE-00810019020	410	HE-00820004620	410	HE-00820636820	411
HE-00410022083	408	HE-00475663082	409	HE-00810019520	410	HE-00820005020	410	HE-00820636920	411
HE-00410024083	408	HE-00475663582	409	HE-00810020020	410	HE-00820005520	410	HE-00820637020	411
HE-00410027083	408	HE-00475663782	409	HE-00810021020	410	HE-00820006020	411	HE-00820637120	411
HE-00410030083	408	HE-00475664182	409	HE-00810022020	410	HE-00820006520	411	HE-00820637220	411
HE-00410032083	408	HE-00475664382	409	HE-00810023020	410	HE-00820007020	411	HE-00820637320	411
HE-00410034083	408	HE-00475664682	409	HE-00810633420	410	HE-00820007520	411	HE-00820637420	411
HE-00410036083	408	HE-00475665082	409	HE-00810633720	410	HE-00820008020	411	HE-00820637520	411
HE-00410041083	408	HE-00475665382	409	HE-00810633820	410	HE-00820008520	411	HE-00820637620	411
HE-00410945083	414	HE-00475665582	409	HE-00810633920	410	HE-00820009020	411	HE-00820637720	411
HE-00450060782	408	HE-00475665882	409	HE-00810634020	410	HE-00820009520	411	HE-00820637820	411
HE-00450080982	408	HE-00475666082	409	HE-00810634120	410	HE-00820010020	411	HE-00820637920	411
HE-00450101182	408	HE-00475666482	409	HE-00810634220	410	HE-00820010520	411	HE-00820638020	411
HE-00450101382	408	HE-00475666882	409	HE-00810634320	410	HE-00820011020	411	HE-00820638120	411
HE-00450121382	408	HE-00475667482	409	HE-00810634420	410	HE-00820011520	411	HE-00820638220	411
HE-00450131782	408	HE-00475667782	409	HE-00810634520	410	HE-00820012020	411	HE-00820638320	411
HE-00450141582	408	HE-00497081080	409	HE-00810634620	410	HE-00820012520	411	HE-00820638420	411
HE-00450141782	408	HE-00497091180	409	HE-00810634720	410	HE-00820013020	411	HE-00820638520	411
HE-00450161782	408	HE-00497101180	409	HE-00810634820	410	HE-00820013520	411	HE-00820638620	411
HE-00450171982	408	HE-00497101280	409	HE-00810634920	410	HE-00820014020	411	HE-00820638720	411
HE-00450181982	408	HE-00497111380	409	HE-00810635020	410	HE-00820014520	411	HE-00820638820	411
HE-00450202282	408	HE-00497121480	409	HE-00810635120	410	HE-00820015020	411	HE-00820638920	411
HE-00450212382	408	HE-00497131480	409	HE-00810635220	410	HE-00820015520	411	HE-00820639020	411
HE-00450222482	408	HE-00497131580	409	HE-00810635320	410	HE-00820016020	411	HE-00820639520	411
HE-00450242682	408	HE-00497141780	409	HE-00810635420	410	HE-00820016520	411	HE-00820639620	411
HE-00450242782	408	HE-00497171980	409	HE-00810635520	410	HE-00820017020	411	HE-00820639720	411





HE-00840002280	411	HE-00895081036	407	HE-01494000283	440	HE-01783030020	443	HE-06301104000	422
HE-00840002480	411	HE-00895091036	407	HE-01494000383	440	HE-01790000120	430	HE-06301104136	422
HE-00840002780	411	HE-00895091136	407	HE-01495000380	440	HE-01805024000	436	HE-06301204000	422
HE-00840003080	411	HE-00895101136	407	HE-01500030080	443	HE-01806015080	436	HE-06301204136	422
HE-00840003280	411	HE-00895101236	407	HE-01500040080	443	HE-01807015080	436	HE-06501004000	422
HE-00840003680	411	HE-00895101336	407	HE-01500050080	443	HE-01814000240	436	HE-06501004136	422
HE-00840004180	411	HE-00895101436	407	HE-01500060080	443	HE-01814000340	436	HE-06601004000	422
HE-00840004680	411	HE-00895111336	407	HE-01505040080	443	HE-01814000440	436	HE-06601004136	422
HE-00840005080	411	HE-00895121336	407	HE-01505050080	443	HE-01814001240	436	HE-50720008080	413
HE-00840005580	411	HE-00895121436	407	HE-01505060080	443	HE-01814001340	436	HE-50720009080	413
HE-00840006080	411	HE-00895131436	407	HE-01509045020	443	HE-01840500000	436	HE-50720010080	413
HE-00840006580	411	HE-00895131536	407	HE-01509060020	443	HE-01840800000	436	HE-50720011080	413
HE-00840007080	411	HE-00895131736	407	HE-01513000000	444	HE-01857000000	444	HE-50720012080	413
HE-00840007580	411	HE-00895141536	407	HE-01605000020	433	HE-01905000000	439	HE-50720013080	413
HE-00840008080	411	HE-00895141736	407	HE-01610000080	434	HE-01920100000	439	HE-50720014080	413
HE-00840008580	411	HE-00895161736	407	HE-01615030000	434	HE-02010000800	442	HE-50720015080	413
HE-00840009080	411	HE-00895161836	407	HE-01616030000	434	HE-02010000800	443	HE-50720016080	413
HE-00840009580	411	HE-00895171936	407	HE-01617030000	434	HE-02010001000	442	HE-50720017080	413
HE-00840010080	411	HE-00895172136	407	HE-01640000020	437	HE-02011000000	443	HE-50720018080	413
HE-00845000060	412	HE-00895172236	407	HE-01640100000	437	HE-02255000060	440	HE-50720019080	413
HE-00845000160	412	HE-00895192236	407	HE-01641000020	437	HE-02255000160	440	HE-50720022080	413
HE-00845000260	412	HE-00895192436	407	HE-01641100000	437	HE-02255000260	440	HE-50720024080	413
HE-00845000360	412	HE-00895212336	407	HE-01642000020	437	HE-02255000360	440	HE-50720027080	413
HE-00894005536	406	HE-00895222436	407	HE-01642100000	437	HE-02256000060	440	HE-50725008080	413
HE-00894006036	406	HE-00895222736	407	HE-01643000020	437	HE-02256000160	440	HE-50725009080	413
HE-00894007036	406	HE-00895242736	407	HE-01643100000	437	HE-02256000260	440	HE-50725010080	413
HE-00894008036	406	HE-00895242936	407	HE-01660020021	431	HE-02256000360	440	HE-50725011080	413
HE-00894009036	406	HE-00895243036	407	HE-01660025021	431	HE-02256000460	440	HE-50725012080	413
HE-00894010036	406	HE-00895273236	407	HE-01661020021	431	HE-02256000560	440	HE-50725013080	413
HE-00894011036	406	HE-00895303236	407	HE-01661025021	431	HE-02256003160	440	HE-50725014080	413
HE-00894012036	406	HE-00895303636	407	HE-01662020021	431	HE-02257000480	440	HE-50725015080	413
HE-00894013036	406	HE-00895323636	407	HE-01662025021	431	HE-02257000780	440	HE-50725016080	413
HE-00894014036	406	HE-00895364136	407	HE-01663020021	431	HE-02270002160	441	HE-50725017080	413
HE-00894015036	406	HE-00895414636	407	HE-01663025021	431	HE-02276000060	441	HE-50725018080	413
HE-00894017036	406	HE-00895465036	407	HE-01664000000	432	HE-06101003080	421	HE-50725019080	413
HE-00894018036	406	HE-00895505536	407	HE-01664000200	432	HE-06300000836	422	HE-50725022080	413
HE-00894019036	406	HE-00895556036	407	HE-01664000400	433	HE-06300001036	422	HE-50725024080	413
HE-00894022036	406	HE-00895657020	407	HE-01664101000	432	HE-06300001136	422	HE-50725027080	413
HE-00894024036	406	HE-00895758020	407	HE-01668000000	433	HE-06300001236	422	HE-50725030080	413
HE-00894027036	406	HE-00896944080	414	HE-01669000000	433	HE-06300001336	422	HE-50725032080	413
HE-00894030036	406	HE-00967000282	414	HE-01670000161	430	HE-06300001436	422	HE-50725600080	414
HE-00894032036	406	HE-00968000282	414	HE-01670000261	430	HE-06300001536	422	HE-50730081383	413
HE-00894036036	406	HE-00968000282	445	HE-01675020000	430	HE-06300001636	422	HE-50730091583	413
HE-00894038036	406	HE-00971000282	445	HE-01675025000	430	HE-06300001736	422	HE-50730101983	413
HE-00894041036	406	HE-00977001083	445	HE-01676020000	430	HE-06300001836	422	HE-50730161983	413
HE-00894046036	406	HE-00978501283	445	HE-01676025000	430	HE-06300001936	422	HE-50730202483	413
HE-00894050036	406	HE-00990001086	445	HE-01677020000	430	HE-06300002036	422	HE-50730600183	413
HE-00894055036	406	HE-00991001580	445	HE-01677025000	430	HE-06300002136	422	HE-50731101983	413
HE-00894060036	406	HE-00995000021	445	HE-01678020000	430	HE-06300002236	422	HE-50800060780	412
HE-00894065036	406	HE-01128010020	445	HE-01678025000	430	HE-06300002336	422	HE-50800080980	412
HE-00894070036	407	HE-01230021550	441	HE-01679020000	430	HE-06300002436	422	HE-50800081080	412
HE-00894075036	407	HE-01231034055	441	HE-01679025000	430	HE-06300002536	422	HE-50800101180	412
HE-00894080020	407	HE-01232027500	441	HE-01686000030	431	HE-06300002636	422	HE-50800101380	412
HE-00894085020	407	HE-01261000100	429	HE-01686000130	431	HE-06300002736	422	HE-50800111380	412
HE-00894090020	407	HE-01262000100	429	HE-01689000030	430	HE-06300003036	422	HE-50800121380	412
HE-00894095020	407	HE-01286000420	444	HE-01702000100	441	HE-06300191036	422	HE-50800131580	412
HE-00894100020	407	HE-01287009220	444	HE-01702000200	441	HE-06300191336	422	HE-50800131780	412
HE-00894105020	407	HE-01327028080	430	HE-01702000300	441	HE-06300191436	422	HE-50800141580	412
HE-00894110020	407	HE-01329000354	442	HE-01706010055	441	HE-06300191636	422	HE-50800161780	412
HE-00894115020	407	HE-01329000454	442	HE-01706015055	441	HE-06300191736	422	HE-50800161880	412
HE-00894120020	407	HE-01340622030	431	HE-01721000000	440	HE-06300191836	422	HE-50800171980	412
HE-00894125020	407	HE-01340623030	431	HE-01754000000	432	HE-06300191936	422	HE-50800181980	412
HE-00894130020	407	HE-01340637030	431	HE-01755000300	432	HE-06300192136	422	HE-50800192280	412
HE-00894135020	407	HE-01340638030	431	HE-01755000400	432	HE-06300192236	422	HE-50800202280	412
HE-00895060736	407	HE-01348624030	431	HE-01759000300	432	HE-06300192436	422	HE-50800212380	412
HE-00895070836	407	HE-01419000045	436	HE-01781002500	443	HE-06300192736	422	HE-50800242780	412
HE-00895080936	407	HE-01494000183	440	HE-01782025000	443	HE-06300901136	422	HE-50800252880	412

HE-50800273080	412	HE-50810066080	420	HE-50840301583	429	HE-50850332783	420	HE-50885000080	424
HE-50800303280	412	HE-50810131080	428	HE-50840600883	419	HE-50850340183	420	HE-50886000080	424
HE-50800323680	412	HE-50811290120	446	HE-50840600983	419	HE-50850340283	420	HE-50958171980	439
HE-50800330683	421	HE-50811292800	446	HE-50840601083	419	HE-50850340383	420	HE-58103000100	424
HE-50800364180	412	HE-50811300120	447	HE-50840601183	419	HE-50850340483	420	HE-90950103220	438
HE-50800414680	412	HE-50811300120	447	HE-50840601283	419	HE-50850340583	420	HE-90955020200	438
HE-50801329080	442	HE-50811302700	447	HE-50840601383	419	HE-50850340683	420	HE-98076080020	427
HE-50805060780	412	HE-50816100000	434	HE-50840601483	419	HE-50850340783	420	HE-00075001083	425
HE-50805080980	412	HE-50816110000	434	HE-50840601583	419	HE-50850342183	420	HE-00967000282	445
HE-50805101180	412	HE-50816120000	434	HE-50840601683	419	HE-50850342283	420	Picard	
HE-50805101380	412	HE-50816404200	439	HE-50840601783	419	HE-50850342383	420	PI-00001010100	451
HE-50805121380	412	HE-50816480000	439	HE-50840601883	419	HE-50850342483	420	PI-00001010800	451
HE-50805141580	412	HE-50817560100	432	HE-50840601983	419	HE-50850342583	420	PI-000020203	451
HE-50805161780	412	HE-50817910000	438	HE-50840602083	419	HE-50850342683	420	PI-00002020390	451
HE-50805171980	412	HE-50817910200	438	HE-50840602183	419	HE-50850342783	420	PI-000020204	451
HE-50805181980	412	HE-50817919000	437	HE-50840602283	419	HE-50850360383	420	PI-00002020490	451
HE-50805192280	412	HE-50822500780	442	HE-50840602483	419	HE-50850360483	420	PI-000020205	451
HE-50805202280	412	HE-50825015083	424	HE-50850191083	419	HE-50850360683	420	PI-00002020590	451
HE-50805212380	412	HE-50825080083	421	HE-50850191383	419	HE-50850360883	420	PI-000020206	451
HE-50805242780	412	HE-50825190683	418	HE-50850191483	419	HE-50850361083	420	PI-000020208	451
HE-50805252880	412	HE-50825190783	418	HE-50850191583	419	HE-50850361183	420	PI-00012020200	451
HE-50805303280	412	HE-50825190883	418	HE-50850191783	419	HE-50850361283	420	PI-00012020300	451
HE-50805429080	428	HE-50825190983	418	HE-50850191983	419	HE-50850361383	420	PI-00012020400	451
HE-50807694500	427	HE-50825191083	418	HE-50850192283	419	HE-50850361483	420	PI-00012020500	451
HE-50807892000	426	HE-50825191183	418	HE-50850192483	419	HE-50850361583	420	PI-00012020600	451
HE-50810000680	424	HE-50825191283	418	HE-50850310083	419	HE-50850361683	420	PI-00012020800	451
HE-50810006080	412	HE-50825191383	418	HE-50850310183	419	HE-50850361783	420	PI-00012021000	451
HE-50810007080	412	HE-50825191483	418	HE-50850310283	419	HE-50850361883	420	PI-00012021500	451
HE-50810008080	412	HE-50825501583	429	HE-50850310383	419	HE-50850361983	420	PI-00012022000	451
HE-50810009080	412	HE-50825600483	418	HE-50850310483	419	HE-50850362083	420	PI-00043021000	451
HE-50810010080	412	HE-50825600583	418	HE-50850310583	419	HE-50850362583	420	PI-00043021250	451
HE-50810011080	412	HE-50825600683	418	HE-50850310683	419	HE-50850362783	420	PI-00043021500	451
HE-50810012080	412	HE-50825600783	418	HE-50850310783	419	HE-50850363083	420	PI-00043022000	451
HE-50810013080	412	HE-50825600883	418	HE-50850310883	419	HE-50850364083	420	PI-00069213000	453
HE-50810014080	412	HE-50825600983	418	HE-50850310983	419	HE-50850364583	420	PI-002031203	451
HE-50810015080	412	HE-50825601083	418	HE-50850311083	419	HE-50850365083	420	PI-002031204	451
HE-50810016080	412	HE-50825601183	418	HE-50850311183	419	HE-50850365583	420	PI-002031205	451
HE-50810017080	412	HE-50825601283	418	HE-50850311283	419	HE-50850366083	420	PI-00303120200	452
HE-50810018080	412	HE-50825601383	418	HE-50850311383	419	HE-50850367083	420	PI-00303120300	452
HE-50810019080	412	HE-50825601483	418	HE-50850311483	419	HE-50850600883	419	PI-00303120400	452
HE-50810020080	412	HE-50825601583	418	HE-50850311583	419	HE-50850600983	419	PI-00303120500	452
HE-50810021080	412	HE-50825604583	418	HE-50850311683	419	HE-50850601083	419	PI-00303120600	452
HE-50810022080	412	HE-50825605583	418	HE-50850311783	419	HE-50850601183	419	PI-00305000200	452
HE-50810024080	412	HE-50829000480	446	HE-50850311883	419	HE-50850601283	419	PI-0031300	453
HE-50810027080	412	HE-50829000500	446	HE-50850311983	419	HE-50850601383	419	PI-00327000500	451
HE-50810030080	412	HE-50829000880	446	HE-50850312283	419	HE-50850601483	419	PI-00330010500	452
HE-50810032080	412	HE-50829001283	446	HE-50850312483	419	HE-50850601583	419	PI-00330011000	452
HE-50810036080	412	HE-50829001383	446	HE-50850312583	419	HE-50850601683	419	PI-0034500-25	452
HE-50810041080	412	HE-50829001483	446	HE-50850312683	419	HE-50850601783	419	PI-0034500-30	452
HE-50810061980	420	HE-50829001542	446	HE-50850312783	419	HE-50850601883	419	PI-0034500-35	452
HE-50810062180	420	HE-50829001680	446	HE-50850330183	420	HE-50850601983	419	PI-0034500-40	452
HE-50810062280	420	HE-50829003083	427	HE-50850330283	420	HE-50850602083	419	PI-0034500-45	452
HE-50810062380	420	HE-50829003100	427	HE-50850330383	420	HE-50850602183	419	PI-0040010	452
HE-50810062480	420	HE-50829003200	427	HE-50850330483	420	HE-50850602283	419	PI-0060000	453
HE-50810062680	420	HE-50829003380	427	HE-50850330583	420	HE-50850602383	419	PI-0062010	452
HE-50810062780	420	HE-50829003480	427	HE-50850330683	420	HE-50850602483	419	PI-0072110000	453
HE-50810062980	420	HE-50829005000	447	HE-50850330783	420	HE-50850602783	419	PI-0072296000	453
HE-50810063080	420	HE-50829005100	447	HE-50850331283	420	HE-50850603083	419	PI-25107110	452
HE-50810063280	420	HE-50829005400	447	HE-50850331483	420	HE-50850603283	419	PI-25107112	452
HE-50810063480	420	HE-50829005600	447	HE-50850331583	420	HE-50851301583	428	PI-2510960	453
HE-50810063580	420	HE-50829301783	428	HE-50850331683	420	HE-50853301583	429	PI-2510970	453
HE-50810063680	420	HE-50839000680	415	HE-50850332183	420	HE-50863000300	423	PI-2510980	453
HE-50810063880	420	HE-50839000880	415	HE-50850332283	420	HE-50863000430	423	PI-2510990	453
HE-50810064180	420	HE-50839001080	415	HE-50850332383	420	HE-50868000000	426	PI-252200132	452
HE-50810064680	420	HE-50839001280	415	HE-50850332483	420	HE-50880700100	435	PI-2522301	453
HE-50810065080	420	HE-50839900480	415	HE-50850332583	420	HE-50880700200	435	PI-2522502	453
HE-50810065580	420	HE-50840015083	424	HE-50850332683	420	HE-50880700300	435		















Testboy		Parat	
Testavit- Schuki 2K	459	PA-30000581	472
Testavit-Schuki 3A	458	PA-30260399	473
Testavit-Schuki3Lcd	458	PA-43000561	473
Testboy10	456	PA-485040171	472
Testboy11	456	PA-489500171	472
Testboy110	456	PA-530000171	472
Testboy111	456	PA-5300004061	474
Testboy113	457	PA-5530000060	473
Testboy114	457	PA-5531000060	473
Testboy130	457	PA-5533000060	473
Testboy20Plus	464	PA-5535000060	473
Testboy2200	459	PA-5650030061	473
Testboy26	464	PA-5650040061	474
Testboy3000	460	PA-5811000391	475
Testboy40Plus	462	PA-5812000391	475
Testboy50	458	PA-5813000391	476
Testboy72	469	PA-5814500391	476
TestboyCarTester	461	PA-5854000391	476
TestboyLight500	469	PA-5990504991	474
TestboyPocket	460	PA-5990814999	475
TestboyProfilIII LCD+	462	PA-5990815999	475
TestboyProfilIIILED	461	PA-5990816999	474
TestboyTV216N	463	PA-6901252158	477
TestboyTV218	462	PA-6903017061	477
TestboyTV225	463	PA-6903017061	477
TestboyTV325	466	PA-6911004154	477
TestboyTV328	467	PA-6911004154	477
TestboyTV333	467	PA-6911152150	477
TestboyTV335	468	PA-6911152151	477
TestboyTV340	468	PA-6911152155	477
TestboyTV341	468	PA-6911252158	477
TestboyTV350	469	PA-6911254158	476
TestboyTV410N	464	PA-6911259999	477
TestboyTV430N	465		
TestboyTV600	465		
TestboyTV610	466		

Параметры режима резки

Номер артикула	Длина	 мм	 мм	 мм	 мм	Страница
61 0	200	1,0–6,0	4,0	3,5	3,0	62
62 12	120	0,3–1,0	0,7			157
64 0	115	2,0	1,0	0,6		156
64 11	115	1,4	0,8			156
64 12	115	2,0	0,8	0,5		156
64 22	115	0,8	215			156
64 32	120	1,5	1,0	0,5		156
64 42	115	1,5	1,0	0,5		156
64 52	115	1,3				156
64 62	120	0,6				156
64 72	120	1,5				156
67 0	140	4,0	3,1	2,0	1,5	62
	160	4,5	3,4	2,5	2,0	62
	200	5,0	3,8	3,0	2,5	62
69 0	130	0,4–2,0	1,3	1,0	0,8	63
70	110	3,0	2,0	1,2		63/171
	125	3,0	2,3	1,5		63/171
	140	4,0	2,5	1,8		63/171
	160	4,0	2,8	2,0		63/171
	180	4,0	3,0	2,5		63/171
71 ..	200	6,0	5,2	4,0	3,6	66
74 0.	140		3,1	2,0	1,5	72/173
	160		3,4	2,5	2,0	72/173
	180		3,8	2,7	2,2	72/173
	200		4,2	3,0	2,5	72/173
	250		4,6	3,5	3,0	72/173
74 91	250	5,0	5,0	3,8	3,5	72
75 02	125	0,2–1,3	1,0	0,6	0,4	152
75 12	125	0,2–1,3	1,0	0,6	0,4	152
75 22	125	0,2–1,3	0,9	0,4	0,3	152
75 52	125	0,2–0,8	0,5	0,3		152

Номер артикула	Длина	 мм	 мм	 мм	 мм	Страница
76 01	125	0,4–3,0	2,3	1,5	0,6	73
76 03/05	125	0,4–2,5	1,8	1,0	0,6	73
76 12	125	0,4–2,5	1,8	1,0	0,6	73
76 22	125	0,4–2,5				73
76 81	125	0,4–1,7	1,3	0,8		55
77 01/02	115	0,3–1,6	1,2	0,6		153
	130	0,3–0,2	1,5	0,8		153
77 11/12	115	0,3–1,6	1,2	0,6		153
77 21	115	0,3–1,3	1,0			153
	130	0,3–1,6	1,3			153
77 22	115	0,3–1,3	1,0			153
	130	0,3–2,0	1,5			153
77 32	115	0,3–1,3	1,0	0,5		153
77 42	115	0,3–1,3	0,8			153
	130	0,3–1,6	1,3			153
77 52	115	0,3–1,0	0,8	0,5		153
77 72	115	0,3–0,8				153
78 03/13	125	0,2–1,6	1,0			148
78 31/41	125	0,2–1,0				148
78 61/71	125	0,2–1,6	1,2			148
78 81/91	125	0,2–1,6	1,2	0,6		148
79 02	120	0,2–1,4	1,0	0,6		151
	125	0,2–1,7	1,3	0,7		151
79 12	125	0,3–1,7	1,3	1,0	0,6	151
79 22	120	0,1–1,3	0,8			151
79 22	125	0,1–1,7	1,0			151
79 32	125	0,2–1,5	1,1	0,6		151
79 42	125	0,1–1,5	0,8			151
79 52	125	0,2–1,3	0,9	0,5		151
79 62	125	0,1–1,3	0,8			151

Символы

Символ	Значение
	плоские губки
	плоско-круглые губки
	круглые губки
	плоские, узкие губки
	коробчатый шарнир
	винтовой шарнир
	гладкие захватные губки
	захватные губки с зубцами
	захватные губки с крестообразной насечкой
	с раскрывающей пружиной
	с зажимом для проволоки
	уголок
	мягкая проволока
	проволока средней твердости

Символ	Значение
	твердая проволока
	цельная струна
	медный и алюминиевый многожильный кабель, однопроводный и многопроводный
	проволочный трос
	железо
	электроотводящий, с рассеянием
	электроника
	испытано на соответствие нормам VDE, также соответствует закону о безопасности техники и продукции (GPSG)
	изоляция по IEC (МЭК) 60900, применима до 1000 В пер. тока и 1500 В пост. тока
	изоляция по DIN VDE 0680/1, применима до 1000 В пер. тока и 1500 В пост. тока

Символ	Значение
	в соответствии с европейской директивой
	механические узлы проверены согласно Закону о безопасности техники и продукции (GPSG)
	маркировка WEEE (Директива по отходам от электрического и электронного оборудования)
	длина
	вес
	кусачки боковые
	режущая кромка с фаской
	режущая кромка с маленькой фаской
	режущая кромка с очень маленькой фаской
	режущая кромка без фаски
	режущая кромка для резки заподлицо мягких материалов

Контрольные крутящие моменты для инструментов Wera

Изогнутые отвертки для винтов с внутренним шестигранником с отводом согласно: DIN ISO 2936

Контрольные крутящие моменты определены с помощью контрольных шайб и контрольного оборудования для крутящего момента согласно DIN ISO 2936

SW, мм	Крутящий момент в Нм (мин)	SW, мм	Крутящий момент в Нм (мин)
0,7	0,08	8	120
0,9	0,18	9	180
1,3	0,53	10	220
1,5	0,82	11	295
2,0	1,9	12	370
2,5	3,8	13	480
3	6,6	14	590
3,5	11	17	1000
4	16	19	1000
4,5	24	22	1000
5	30	24	1000
6	52	27	1000
7	78		

Инструмент с крестовым шлицем и Pozidriv с отводом согласно: DIN 5260, ISO 8764 и SMS-SS 1687

Контрольные крутящие моменты определены с помощью контрольных шайб согласно DIN 5261, ISO 8764 на контрольном оборудовании для крутящего момента

+	Крутящий момент в Нм (мин)		+	Крутящий момент в Нм (мин)	
	Ручной инструмент	С машинным приводом		Ручной инструмент	С машинным приводом
0	1,0	1,0	3	19,5	32,0
1	3,5	3,9	4	38,0	88,7
2	8,2	10,3			

Контрольные крутящие моменты для инструментов с отводом TORX® и TORX PLUS®

Контрольные крутящие моменты определены с помощью контрольных шайб лицензиара TORX®- и TORX PLUS® (Camcar)

	Крутящий момент в Нм (мин)					
	TORX® Насадка	Насадка с отверстием	Отвертка	TORX PLUS® Насадка	Насадка с отверстием	Отвертка
1	0,10	-	0,08	0,11		
2	0,14	-	0,12	0,16		
3	0,25	-	0,21	0,28		
4	0,37	-	0,31	0,44		
5	0,51	-	0,43	0,61		
6	0,91	-	0,75	1,11	0,92	
7	1,7	1,4	1,4	2,10	1,68	
8	2,6	2,2	2,2	3,21	2,5	2,79
9	3,4	2,9	2,8	4,19	3,3	3,49
10	4,5	3,8	3,7	5,42	4,3	4,47
15	7,7	6,5	6,4	9,62	7,3	8,06
20	12,7	10,8	10,5	16,15	11,9	13,41
25	19,0	16,1	15,9	23,50	17,4	19,58
27	26,9	22,9	22,5	34,62	25,1	28,95
30	37,4	31,8	31,1	47,18	33,5	39,34
40	65,1	55,3	54,1	82,08	59,4	68,40
45	104	88	86	137,38	97,3	114,44
50	159	135	132	194,54	152,4	162,14
55	257	218	218	352,10	291,5	299,25
60	445	379	379	566,11	483,0	481,24
70	701	596	600	910,40	713,3	773,91

Шлицевые ударные винтовёрты и насадки с отводом согласно: DIN ISO 2380

Контрольные крутящие моменты определены с помощью контрольных шайб согласно DIN ISO 2380 на контрольном оборудовании для крутящего момента

a x b мм	Крутящий момент в Нм (мин)		a x b мм	Крутящий момент в Нм (мин)	
	Ручной инструмент	С машинным приводом		Ручной инструмент	С машинным приводом
0,3 x 2,0	0,18	0,20	1,0 x 7,0	7,0	7,80
0,4 x 2,0	0,30	0,35	1,2 x 6,5	9,40	10,50
0,4 x 2,5	0,40	0,45	1,2 x 7,0	10,0	11,28
0,5 x 3,0	0,70	0,80	1,2 x 8,0	11,5	12,90
0,5 x 3,5	0,90	0,98	1,4 x 9,0	17,6	19,70
0,6 x 3,5	1,30	1,40	1,5 x 13	29	32
0,6 x 4,0	1,40	1,61	1,6 x 8,0	20,5	22,9
0,6 x 4,5	-	1,80	1,6 x 9,0	23	25
0,8 x 4,0	2,60	2,90	1,6 x 10	25,6	28,7
0,8 x 4,5	2,88		2,0 x 12	48,0	53
0,8 x 5,0	3,20	3,58	2,0 x 13	52	58
0,8 x 5,5	3,50	3,90	2,5 x 14	87	98
1,0 x 5,5	5,50	6,20	2,5 x 16	100	112
1,0 x 6,5	6,50	7,28	3,0 x 18	162	181

Контрольные крутящие моменты для инструментов с отводом TORX-SET®

Контрольные крутящие моменты определены с помощью контрольных шайб лицензиара TORX-SET® (Phillips Screw Company)

+	Крутящий момент в Нм (мин)		+	Крутящий момент в Нм (мин)	
	Насадки	Отвертки		Насадки	Отвертки
2	1,1	1,1	1/4"	28	17
3	1,7	1,7	5/16"	56	28
4	2,8	2,8	3/8"	102	62
5	4,0	4,0	7/16"	147	
6	5,1	5,1	1/2"	249	
8	8,5	8,5	9/16"	271	
10	11,3	11,3	5/8"	339	

Идентификаторы инструментов Take It Easy Wera

Идентификаторы инструментов Take It Easy с цветовой кодировкой профиля и гравировкой размера — для простого и быстрого отбора требуемого инструмента

		=	
		=	
		=	
		=	
		=	

Таблица размеров профиля инструментов Wera

Отвод с наружным профилем TORX® для винтов TORX®

	А баз. (мм)
TX 1	0,84
TX 2	0,94
TX 3	1,12
TX 4	1,30
TX 5	1,37
TX 6	1,65
TX 7	1,97
TX 8	2,30
TX 9	2,48
TX 10	2,72
TX 15	3,26
TX 20	3,84
TX 25	4,40
TX 27	4,96
TX 30	5,49
TX 40	6,60
TX 45	7,77
TX 50	8,79
TX 55	11,17
TX 60	13,20
TX 70	15,49

Отвод с наружным профилем TORX PLUS® для винтов TORX® PLUS

	А баз. (мм)
1 IP	0,84
2 IP	0,95
3 IP	1,13
4 IP	1,29
5 IP	1,41
6 IP	1,69
7 IP	1,97
8 IP	2,29
9 IP	2,48
10 IP	2,72
15 IP	3,25
20 IP	3,84
25 IP	4,39
27 IP	4,95
30 IP	5,49
40 IP	6,60
45 IP	7,77
50 IP	8,79
55 IP	11,16
60 IP	13,20
70 IP	15,48

Отвод с профилем TORQ-SET® для винтов TORQ-SET®

	А баз. (мм)
0	0,43
1	0,43
2	0,43
3	0,48
4	0,56
5	0,63
6	0,71
8	0,84
10	0,96
1/4"	1,27
5/16"	1,60
3/8"	1,90
7/16"	2,23
1/2"	2,54

Отвод с квадратным профилем для винтов с внутренним квадратом

	А баз. (мм)	А баз. (мм)
00	1,27	1,4
0	1,78	2
1	2,31	2,5
2	2,85	3,1
3	3,37	3,7
4	4,84	5,1

Отвод с профилем TRI-WING® для винтов TRI-WING®

	А баз. (мм)
0	0,45
1	0,57
2	0,75
3	0,95
4	1,08
5	1,23
6	1,54
7	1,87
8	2,17
9	2,48
10	2,78

Отвод с наружным многозубым профилем XZN для винтов с внутренним многозубым профилем XZN

	А баз. (мм)
M 4	3,83
M 5	4,80
M 6	6,00
M 8	7,20
M 10	9,60
M 12	11,41
M 14	13,22
M 16	15,63
M 18	16,85
M 20	19,25

Отвод с натяжным профилем для винтов с внутренним натяжным профилем

	А баз. (мм)
4	1,52
6	2,41
8	2,79
10	3,30

Характеристики фирменных изделий Bessey

Зажимные приспособления



Дерево





Сталь



Пластмасса

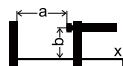

Стекло



← a →
Ширина зажима← b →
Выступ← x →
Рейка Диаметр Угол Отверстие Зажимное усилие Ширина губки Высота губки Длина губки Макс. сила тока Отверстие для крепежного винта

Характеристики фирменных изделий Bessey

Режущие приспособления

← a → Общая длина

← b → Длина лезвий

 Толщина металла (600 Н/мм²) Стойкость

Непрерывные прямые и фигурные разрезы вправо



Непрерывные прямые и фигурные разрезы влево



Короткие прямые и близкие разрезы вправо



Короткие прямые и близкие разрезы влево



Короткие прямые и близкие резы правые и левые



Непрерывные прямые разрезы



Короткие прямые разрезы, краевая вырубка



Круговые разрезы



Ваш торговый представитель:

WWW.KNIPEX.RU